

# Milwaukee®

## Nothing but **HEAVY DUTY**®



## M18 RC

Original instructions  
Originalbetriebsanleitung  
Notice originale  
Istruzioni originali  
Manual original  
Oorspronkelijke  
gebruiksaanwijzing  
Original brugsanvisning  
Original bruksanvisning  
Bruksanvisning i original  
Alkuperäiset ohjeet

Πρωτότυπο οδηγιών χρήσης  
Orijinal işletme talimatı  
Původním návodem k  
používání  
Pôvodný návod na použitie  
Instrukcją oryginalną  
Eredeti használati utasítás  
Izvirna navodila  
Originalne pogonske upute  
Instrukcijām oriģinālvadōā  
Originali instrukcija

Algupärane kasutusjuhend  
Оригинальное руководство  
по эксплуатации  
Оригинално ръководство за  
експлоатация  
Instrucțiuni de folosire  
originale  
Оригинален прирачник за  
работа  
原始的指南

Technical Data, Safety Instructions, Specified Conditions of Use, EC-Declaration of Conformity, Mains connection, Maintenance, Symbols	Please read and save these instructions!	<b>ENGLISH</b>	<b>20</b>
Technische Daten, Sicherheitshinweise, Bestimmungsgemäße Verwendung, CE-Konformitätserklärung, Netzanschluss, Wartung, Symbole	Bitte lesen und aufbewahren!	<b>DEUTSCH</b>	<b>22</b>
Caractéristiques techniques, Instructions de sécurité, Utilisation conforme aux prescriptions, Déclaration CE de Conformité, Branchement secteur, Entretien, Symboles	Prière de lire et de conserver!	<b>FRANÇAIS</b>	<b>24</b>
Dati tecnici, Norme di sicurezza, Utilizzo conforme, Dichiarazione di Conformità CE, Collegamento alla rete, Manutenzione, Simboli	Si prega di leggere le istruzioni e di conservarle!	<b>ITALIANO</b>	<b>26</b>
Datos técnicos, Instrucciones de seguridad, Aplicación de acuerdo a la finalidad, Declaración de Conformidad CE, Conexión eléctrica, Mantenimiento, Símbolos	Lea y conserve estas instrucciones por favor!	<b>ESPAÑOL</b>	<b>28</b>
Características técnicas, Instruções de segurança, Utilização autorizada, Declaração de Conformidade CE, Ligações à rede, Manutenção, Símbolos	Por favor leia e conserve em seu poder!	<b>PORTUGUES</b>	<b>30</b>
Technische gegevens, Veiligheidsadviezen, Voorgeschreven gebruik van het systeem, EC-Konformiteitsverklaring, Netaansluiting, Onderhoud, Symbolen	Lees en let goed op deze adviezen!	<b>NEDERLANDS</b>	<b>32</b>
Tekniske data, Sikkerhedshenvisninger, Tiltænkt formål, CE-Konformitetserklæring, Nettetilslutning, Vedligeholdelse, Symboler	Vær venlig at læse og opbevare!	<b>DANSK</b>	<b>34</b>
Tekniske data, Spesielle sikkerhetshenvisninger, Formålmessig bruk, CE-Samsvarserklæring, Nettetilkopling, Vedlikehold, Symboler	Vennligst les og oppbevar!	<b>NORSK</b>	<b>36</b>
Tekniska data, Säkerhetsutrustning, Använd maskinen Enligt anvisningarna, CE-Försäkran, Nätanslutning, Skötsel, Symboler	Var god läs och tag tillvara dessa instruktioner!	<b>SVENSKA</b>	<b>38</b>
Tekniset arvot, Turvallisuusohjeet, Tarkoituksenmukainen käyttö, Todistus CE-standardin mukaisuudesta, Verkkoliitäntä, Huolto, Symbolit	Lue ja säilytö!	<b>SUOMI</b>	<b>40</b>
Τεχνικά στοιχεία, Ειδικές υποδείξεις ασφαλείας, Χρήση σύμφωνα με το σκοπο προορισμού, Δήλωση πιστοποίησης εκ, Συνέδεση στο ηλεκτρικό δίκτυο, Συντήρηση, Σύμβολα	Παρακαλώ διαβάστε τις και φυλάξτε τις!	<b>ΕΛΛΗΝΙΚΑ</b>	<b>42</b>
Teknik veriler, Güvenliğiniz için talimatlar, Kullanım, CE uygunluk beyanince, Şebeke baglantisi, Bakım, Semboller	Lütfen okuyun ve saklayın	<b>TÜRKÇE</b>	<b>44</b>
Technická data, Speciální bezpečnostní upozornění, Oblast využití, Ce-prohlášení o shodě, Připojení na síť, Údržba, Symboly	Po přečtení uschovejte	<b>ČESKY</b>	<b>46</b>
Technické údaje, Speciálne bezpečnostné pokyny, Použitie podľa predpisov, CE-Vyhlasenie konformity, Sieťová pripojka, Údržba, Symboly	Prosím prečítať a uschovať!	<b>SLOVENSKY</b>	<b>48</b>
Dane techniczne, Specjalne zalecenia dotyczące bezpieczeństwa, Użytkowanie zgodne z przeznaczeniem, Świadectwo zgodności ce, Podłączenie do sieci, Gwarancja, Symbole	Prosimy o uważne przeczytanie i przestrzeganie zaleceń zamie szczonych w tej instrukcji.	<b>POLSKI</b>	<b>50</b>
Műszaki adatok, Különleges biztonsági tudnivalók, Rendeltetésszerű használat, Ce-azonosság nyilatkozat, Hálózati csatlakoztatás, Karbantartás, Szimbólumok	Olvassa el és őrizze meg	<b>MAGYAR</b>	<b>52</b>
Tehnični podatki, Specialni varnostni napotki, Uporaba v skladu z namembnostjo, Ce-izjava o konformnosti, Omrežni priključek, Vzdrževanje, Simboli	Prosimo preberite in shranite!	<b>SLOVENSKO</b>	<b>54</b>
Tehnički podaci, Specijalne sigurnosne upute, Propisna upotreba, CE-Izjava konformnosti, Priključak na mrežu, Održavanje, Simboli	Molimo pročitati i sačuvati	<b>HRVATSKI</b>	<b>56</b>
Tehniskie dati, Speciālie drošības noteikumi, Noteikumiem atbilstošs izmantojums, Atbilstība CE normām, Tikla pieslēgums, Apkope, Simboli	Pielikums lietošanas pamācībai	<b>LATVISKI</b>	<b>58</b>
Techniniai duomenys, Ypatingos saugumo nuorodos, Naudojimas pagal paskirtį, CE Atitikties pareiškimas, Elektros tinklo jungtis, Techninis aptarnavimas, Simboliai	Prašome perskaityti ir neišmesti!	<b>LIETUVIŠKAI</b>	<b>60</b>
Tehnilised andmed, Spetsiaalsed turvajuhised, Kasutamine vastavalt otstarbele, EU Vastavusavaldus, Võrku ühendamine, Hooldus, Sümbolid	Palun lugege läbi ja hoidke alal!	<b>EESTI</b>	<b>62</b>
Технические данные, Рекомендации по технике безопасности, Использование, Подключение к электросети, Обслуживание, Символы	Пожалуйста, прочтите и сохраните настоящую инструкцию!	<b>РУССКИЙ</b>	<b>64</b>
Технически данни, Специални указания за безопасност, Използване по предназначение, CE-Декларация за съответствие, Свързване към мрежата, Поддръжка, Символи	Моля прочетете и запазете!	<b>БЪЛГАРСКИ</b>	<b>66</b>
Date tehnice, Instrucțiuni de securitate, Condiții de utilizare specificate, Declarație de conformitate, Alimentare de la rețea, Intreținere, Simboluri	Va rugăm citiți și păstrați aceste instrucțiuni	<b>ROMÂNIA</b>	<b>68</b>
Технички Податоци, Упатство За Употреба, Специфицирани Услови На Употреба, Еу-декларација За Сообразност, Главни Врски, Одржување, Символи	Ве молиме прочитајте го и чувајте го ова упатство!	<b>МАКЕДОНСКИ</b>	<b>70</b>
技术数据, 特殊安全指示, 正确地使用机器, 欧洲安全规定说明, 电源插头, 维修, 符号	请仔细阅读并妥善保存!	<b>中文</b>	<b>72</b>

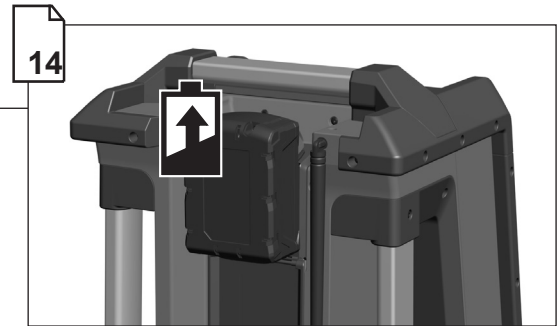
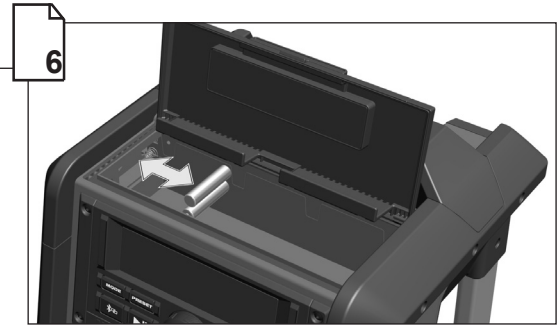
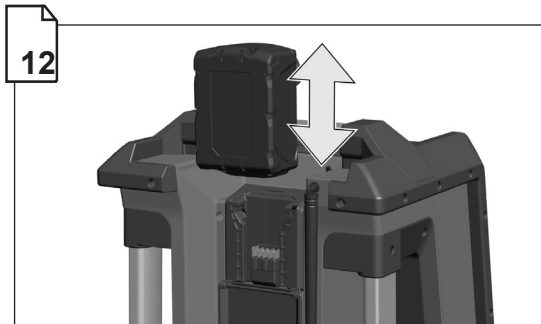
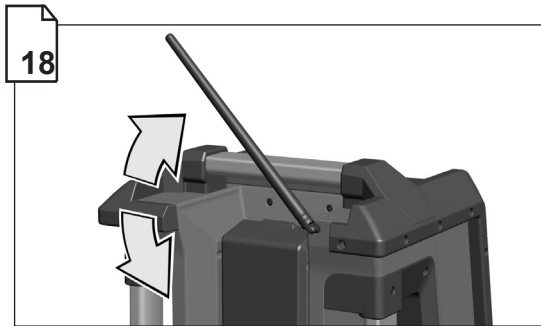
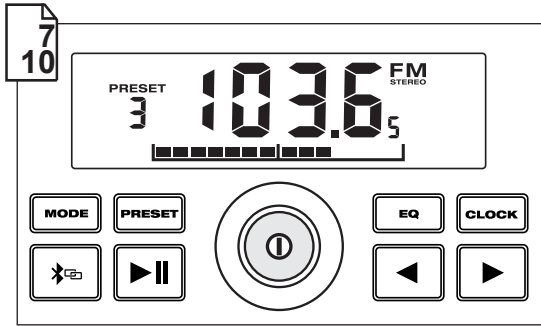

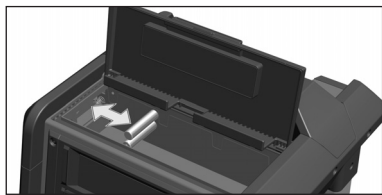

Batteries for backup when battery pack is removed.  
 Batterien für Notstromversorgung bei Akkuwechsel.  
 Piles pour l'alimentation en courant de secours lors d'un remplacement de l'accu.  
 Batteria per il backup durante la sostituzione del gruppo di batterie

Baterías de socorro al efectuar el recambio de las baterías

Baterias para alimentação de energia eléctrica de emergência em caso de troca do acumulador.

Batterijen voor de noodstroomvoorziening in geval van een accuwissel.

Batterier til nødstrømsforsyning ved batteriskift.

Batteri for nødstrømsforsyning ved utskifting av den oppladbare batteripakken.

Batterier för nödstromforsörjning vid byte av batteripaket.

Paristot hätävirtasyyttöä varten akun vaihdon aikana.

Μπαταρίες για παροχή ρεύματος σε περίπτωση αλλαγής συσσωρευτή.

Akü deęiştirilirken acil elektrik tedariki için bataryalar

Baterie pro nouzové napájení v případě výměny akumulátoru.

Batérie pre núdzové napájanie v prípade výmeny akumulátora.

Baterie dla awaryjnego zaopatrzenia w prąd przy zmianie akumulatora

Elemek a vészáram-ellátáshoz akkucserekor.

Baterije za zasilno oskrbo z energijo med menjavo akumulatorja.

Baterije za opskrbu strujom za nuđu kod promjene akumulatora.

Rezerves baterija, ja akumulators ir izņemts.

Atsarginės baterijos pakeitimui, kai išimamas baterijų komplektas.

Reservpatarei juhuks, kui aku on välja võetud

Батареи для резервного питания при замене аккумулятора.

Батери за аварийно захранване с електричество при смяна на акумулаторната батерия.

Baterii pentru alimentare cu curent de necesitate la schimbarea acumulatorului.

Батери за итно напојување со струја при замена на батери.

更换蓄电池时的紧急供电电池。

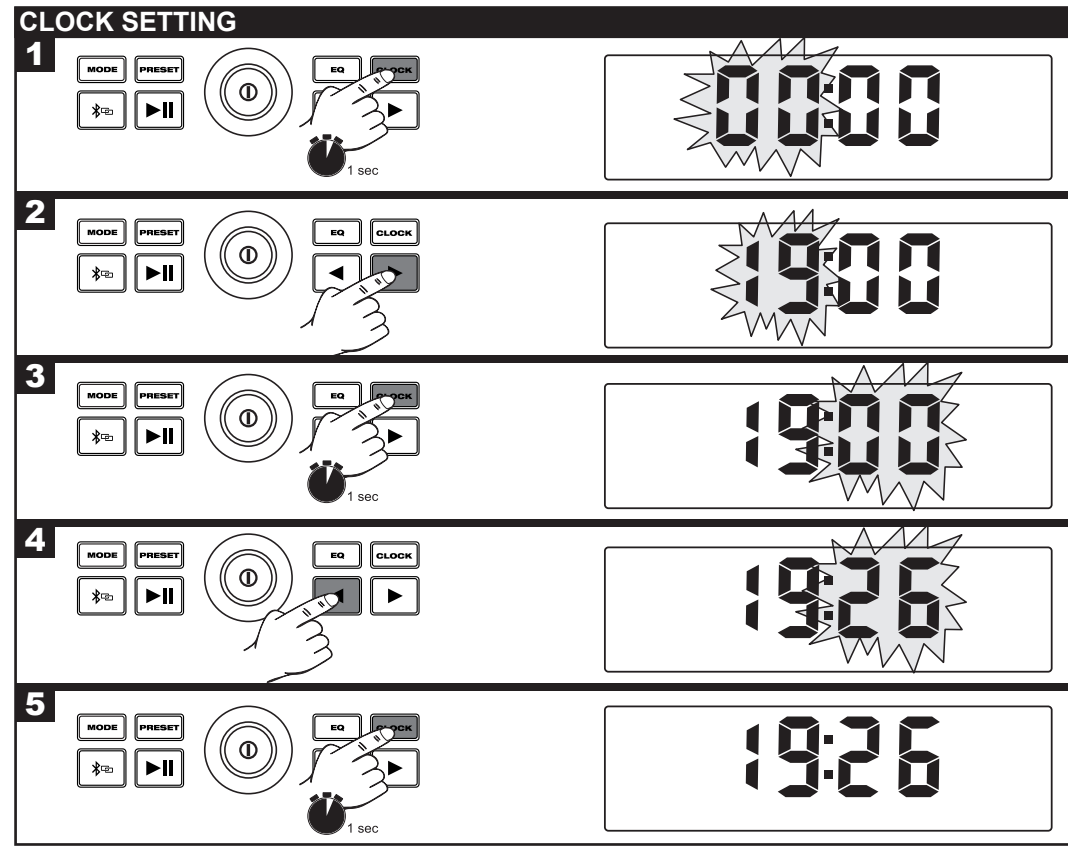
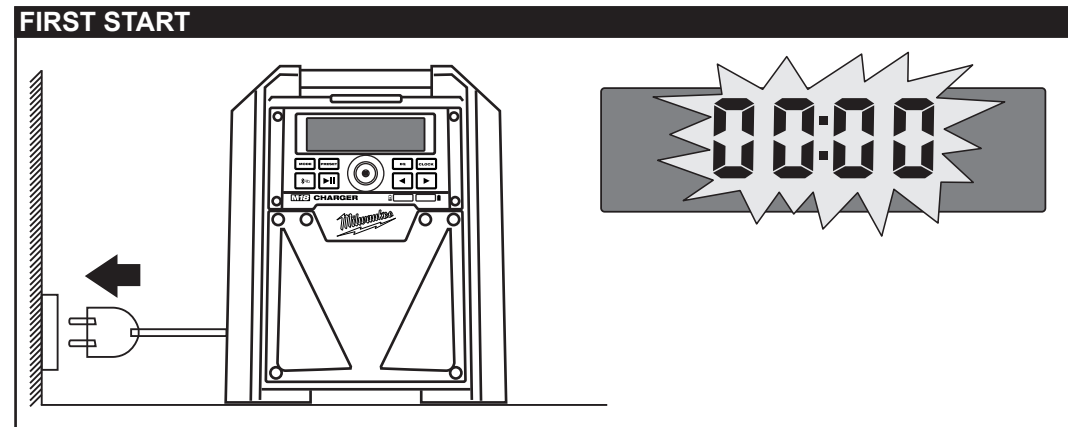
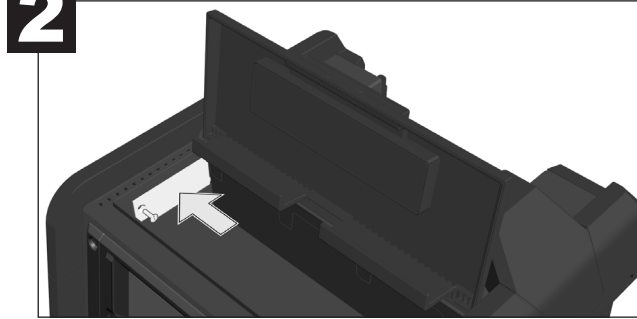
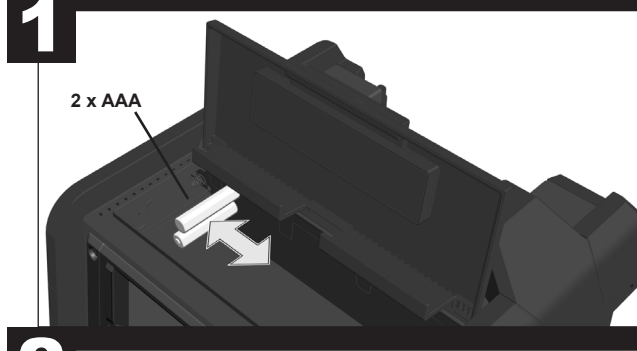
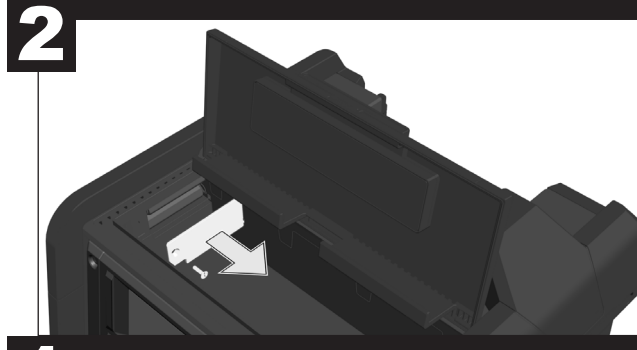
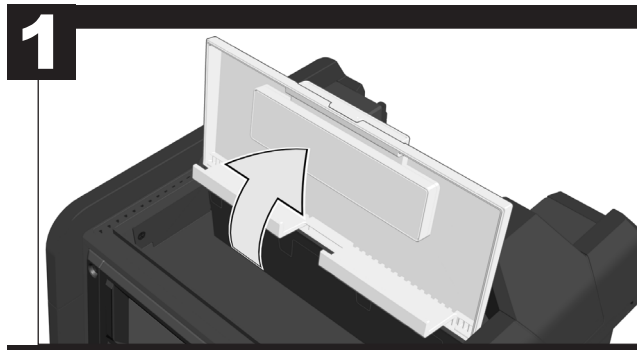

### ON / OFF

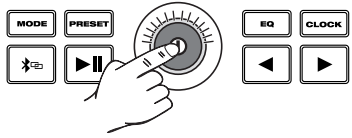

ON



OFF



### VOLUME

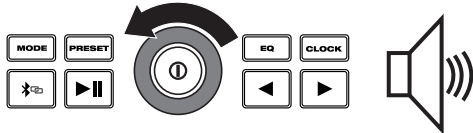
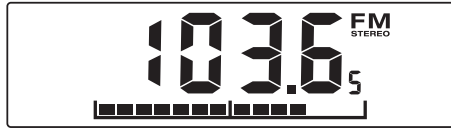
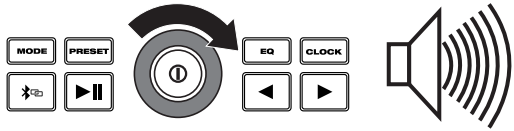

### MODE SELECTION

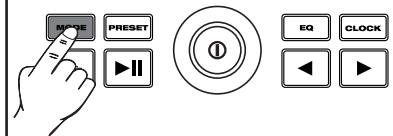

FM

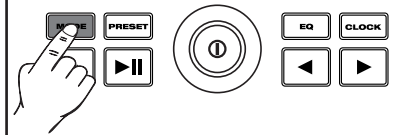

AM



AUX

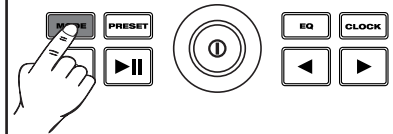

BLUETOOTH



### BASS / TREBLE

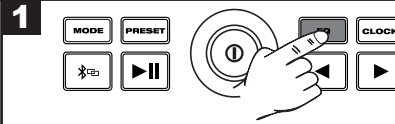

BASS



BASS +

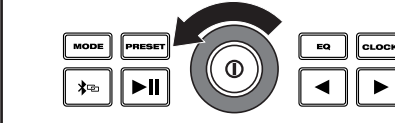
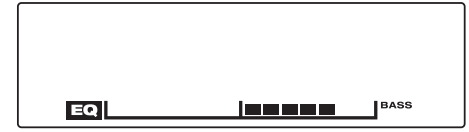

BASS -



TREBLE



TREBLE +

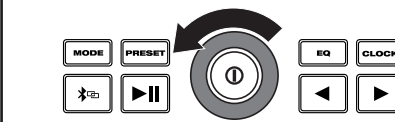
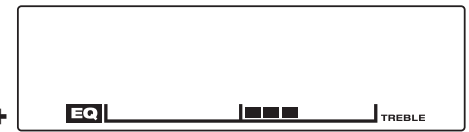

TREBLE -

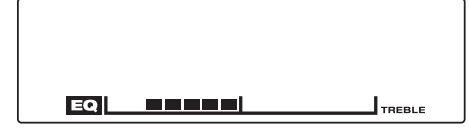

### TUNING

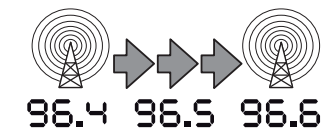
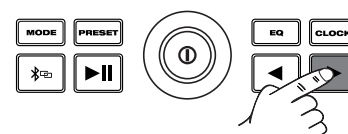
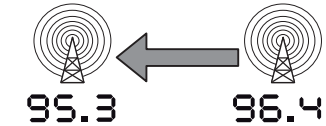
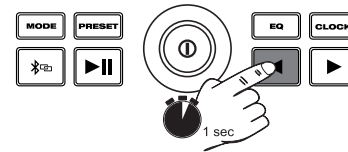
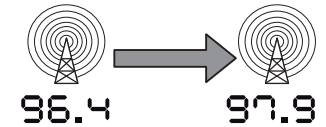
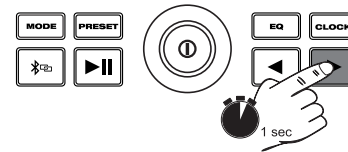

## PRESET STATIONS

**1**

**SEEK**



**2**



**3**



**4**



## BLUETOOTH

### PAIRING

For first connection to a Bluetooth device, the Pairing must be performed.

Zur erstmaligen Verbindungsaufnahme zu einem Bluetooth-Gerät muss das Pairing durchgeführt werden.

En vue de la première connexion à un dispositif Bluetooth, il faut effectuer le pairing.

Per il primo collegamento ad un dispositivo Bluetooth, occorre eseguire il pairing.

Para establecer la primera conexión con un dispositivo Bluetooth se debe llevar a cabo el emparejamiento.

Para a primeira ligação a um aparelho com função Bluetooth deverá ser executado o pareamento.

Voordat de eerste keer een verbinding met een Bluetooth-apparaat tot stand wordt gebracht, moet het pairing-proces worden uitgevoerd.

Ved den første forbindelse til en Bluetooth-enhed, skal pairing (parringen) gennemføres.

Før førstegangsforbindelse til et Bluetooth apparat, må en pairing gennemføres.

För att iordningställa den första uppkopplingen till en Bluetooth-apparat måste en s.k. pairing genomföras.

Kun luodaan ensimmäisen kerran yhteys Bluetooth-laitteeseen, niin täytyy suorittaa Pairing-toiminto.

Κατά την πρώτη σύνδεση με μία συσκευή Bluetooth πρέπει να γίνει η διαδικασία σύζευξης

Bir bluetooth cihazına ilk defa bağlanmadan önce pairing (bağlantı) yapılması zorundadır.

Kvůli prvému navázání spojení s Bluetooth přístrojem se musí uskutečnit párování.

Kvůli prvému nadviazaniu spojenia s Bluetooth prístrojom sa musí uskutočniť spárovanie.

Celem połączenia po raz pierwszy z urządzeniem Bluetooth należy dokonać parowania.

Bluetooth készülékkel történő első kapcsolatfelvételhez társítást kell végezni.

Za prvo povezavo z Bluetooth napravo je potrebno izvesti Pairing.

Za prvotno povezivanje na jedan Bluetooth-aparat se mora izvesti Pairing.

Lai pirmajā reizē savienotos ar Bluetooth ierīci, ir jāveic ierīču pārošana.

Pirmą kartą sujungiant su „Bluetooth“ prietaisu būtina suporuoti.

Ühenduse esmakordseks loomiseks Bluetooth-seadmega tuleb viia läbi Pairing.

Для установления первого соединения с устройством Bluetooth необходимо создать пару.

Za първоначално установяване на връзка към Bluetooth устройство, трябва да се извърши процедурата за свързване (Pairing).

Pentru realizarea primei conexiuni cu un dispozitiv Bluetooth trebuie efectuată asocierea.

Za prvично воспоставување на врска со Bluetooth-апарат мора да се изврши парувањето (pairing).

首次向蓝牙设备建立连接，应进行蓝牙配对。

**1**



**2**

**3**

- song 1.mp3
- song 2.mp3
- song 3.mp3
- song 4.mp3
- song 5.mp3
- song 6.mp3
- song 7.mp3



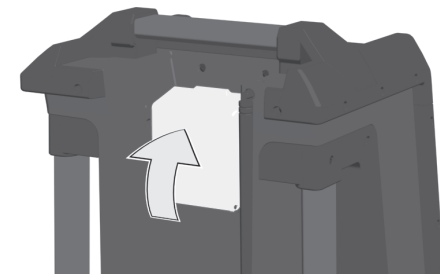
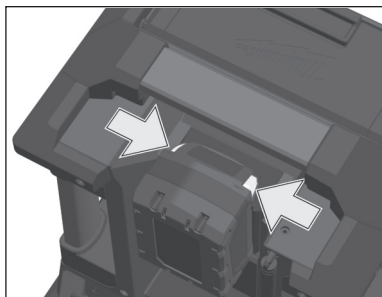
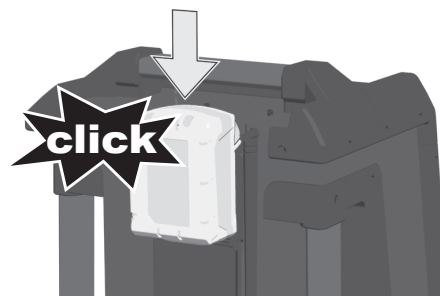
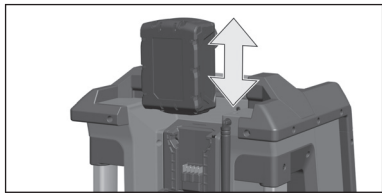

If the radio is connected to AC power, the battery is charging. If the radio is not connected to AC power, the radio is on battery power.

Ist das Radio am Stromnetz angeschlossen, wird der Akku geladen. Ist das Radio nicht am Stromnetz angeschlossen, läuft das Radio im Akkubetrieb.

Lorsque la radio est branchée au réseau électrique, l'accu se charge. Lorsque la radio n'est pas branchée au réseau électrique, la radio fonctionne à l'aide de l'accu.

Quando la radio è collegata alla rete elettrica, viene caricata la batteria. Quando la radio non è collegata alla rete elettrica, la radio funziona a batteria.

Si la radio está conectada a la red eléctrica, la batería recargable se carga. Si la radio no está conectada a la red eléctrica, la radio se encuentra en funcionamiento con baterías recargables.

Quando o rádio estiver conectado na rede elétrica, o acumulador será carregado. Quando o rádio não estiver conectado na rede elétrica, ele operará com o acumulador.

Als de radio op het stroomnet is aangesloten, wordt de accu geladen. Als de radio niet op het stroomnet is aangesloten, loopt hij op accuvoeding.

Hvis radioen er tilsluttet strømnettet, oplades batteriet. Hvis radioen ikke er tilsluttet strømnettet, fungerer radioen i batteridrift.

Er radioen tilkoblet strømnettet så blir batteriet ladet. Er radioen ikke tilkoblet strømnettet er den batteridrevet.

Om radion är ansluten till strömnätet laddas batteriet. Om radion inte är ansluten till strömnätet går radion på det laddningsbara batteriet.

Jos radio on liitetty virtaverkkoon, niin akku ladataan. Jos radiota ei ole liitetty virtaverkkoon, niin radio toimii akkuvirralla.

Όταν το ραδιόφωνο είναι συνδεδεμένο στο ρεύμα ο συσσωρευτής του φορτώνει, ενώ όταν δεν είναι συνδεδεμένο στο ρεύμα δουλεύει με ρεύμα που προέρχεται από τον συσσωρευτή.

Radio elektrik şebekesine bağlı olduğunda akü şarj edilir. Radyo elektrik şebekesine bağlı olmadığında radyo akü ile çalışmaktadır.

Always close the cover, when the battery is not in use!

Bei Betrieb ohne Akku den Akkudeckel immer schließen!

Durant le fonctionnement sans accu, fermer toujours l'obturateur du logement de l'accu !

Durante il funzionamento senza batteria, chiudere sempre il coperchio del vano batteria!

¡En caso de un funcionamiento sin baterías se debe cerrar siempre la tapa de las baterías!

Sempre feche a tampa do acumulador na operação sem acumulador!

Bij gebruik zonder accu moet het deksel van het accuvak altijd gesloten zijn!

Luk altid batteridækslet ved drift uden batteri!

Ved bruk uten batteri skal batterilokket alltid være lukket!

Vid drift utan batteri ska batterilocket alltid vara stängt!

Akun kansi täytyy sulkea aina kun laitetta käytetään ilman akkua!

Σε περίπτωση λειτουργίας με απομακρυσμένο συσσωρευτή πρέπει το καπάκι του συσσωρευτή να παραμένει κλειστό.

Aküsüz çalıştırıldığında akü kapağını daima kapatınız!

Při provozu bez akumulátoru je třeba kryt akumulátoru vždy zavřít!

Pri prevádzke bez akumulátora treba kryt akumulátora vždy zatvoriť!

Pokud je rádio připojeno k síti, akumulátor se nabíjí. Jestliže rádio není připojeno k síti, je rádio napájeno z akumulátorem.

Ak je rádio pripojené k sieti, tak sa akumulátor nabíja. Ak rádio nie je pripojené ku sieti, tak je rádio prevádzkované z akumulátora.

Jeśli radio podłączone jest do sieci zasilającej, następuje ładowanie akumulatora.

Jeśli radio nie jest podłączone do sieci zasilającej, to wtedy zasilane odbywa się z akumulatora.

Ha a rádió csatlakoztatva van az áramhálózatra, akkor az akumulátor töltődik.

Ha a rádió nincs csatlakoztatva az áramhálózatra, akkor a rádió akumulátorról üzemel.

Kadar je radio priključen na električno omrežje, se akumulator polni.

Kadar radio ni priključen na električno omrežje, deluje v akumulatorskem načinu.

Ako je radio priključen na strujnu mrežu, puni se akumulator. Ako radio nije priključen na strujnu mrežu, radio radi na akumulator.

Ja radio ir pieslēgts tīklam, akumulators tiek lādēts. Ja radio ir atslēgts no tīkla, tas darbojas no akumulatoru enerģijas.

Jeigu radijas prijungtas prie elektros tinklo, akumulatorius įkraunamas. Jeigu radijas neprijungtas prie elektros tinklo, jis veikia naudodamas akumulatorių.

Kui raadio on vooluvõrku ühendatud, siis laetakse akut. Kui raadio pole vooluvõrku ühendatud, siis töötab raadio akurežiimil.

Во время подключения радиоприемника к сети идет зарядка аккумулятора.

Если радиоприемник не подключен к сети, он работает от аккумулятора.

Когато радиото е свързано към електрическата мрежа, батерията се зарежда.

Когато радиото не е свързано към електрическата мрежа, то работи на батерия.

Dacă radioul este conectat la rețeaua electrică, se încarcă acumulatorul.

Dacă radioul nu este conectat la rețeaua electrică, acesta funcționează pe acumulator.

Доколку радиото е приклучено на струјната мрежа, батеријата ќе се полни.

Доколку радиото не е приклучено на струјната мрежа, радиото ќе работи со постоечката батерија.

收音机连接到电源时，蓄电池将被充电。收音机不连接到电源时，收音机就在蓄电池操作下。

W czasie pracy bez akumulatora pokrywa akumulatora musi być zawsze zamknięta!

Akkumulátor nélkülül használat esetén az akkufedelet mindig zární kell!

Pri delovanju brez akumulatorja, pokrovček akumulatorja zmeraj zaprite!

Kod pogona bez akumulatora, pokrov akumulatora uvijek zatvoriti!

Ja ierīce tiek lietota bez akumulatora, tad vienmēr aizveriet akumulatora vāciņu!

Jeigu dirbama nenaudojant akumulatoriaus, visada uždarykite akumulatoriaus dangtelį!

Sulgege ilma akuta kätamisel alati akukaas!

При работе без аккумулятора всегда закрывать крышку батарейного отсека!

При работа без батерия винаги затваряйте капака на батерията!

La funcționarea fără acumulator închideți întotdeauna capacul de la acumulator!

Kaj работата без батерија секогаш да се затвора батерискиот поклопец!

无蓄电池操作时，必须经常关闭蓄电池盖。

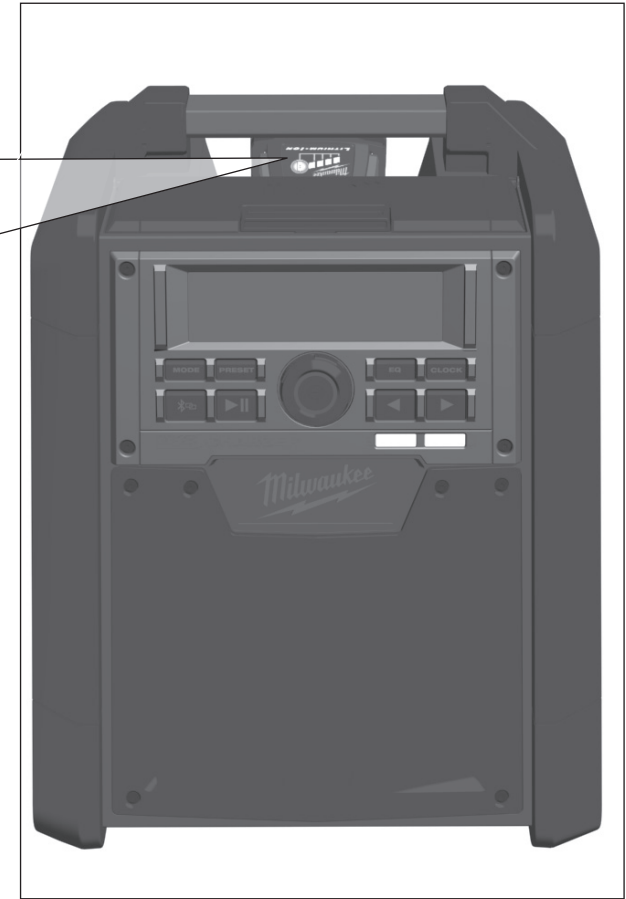
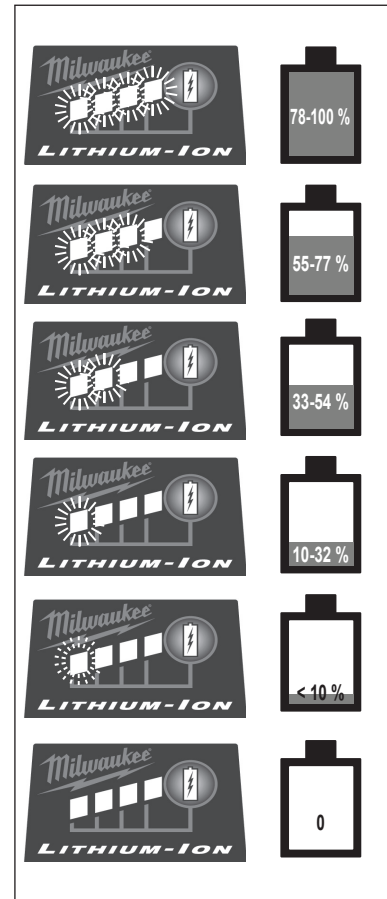
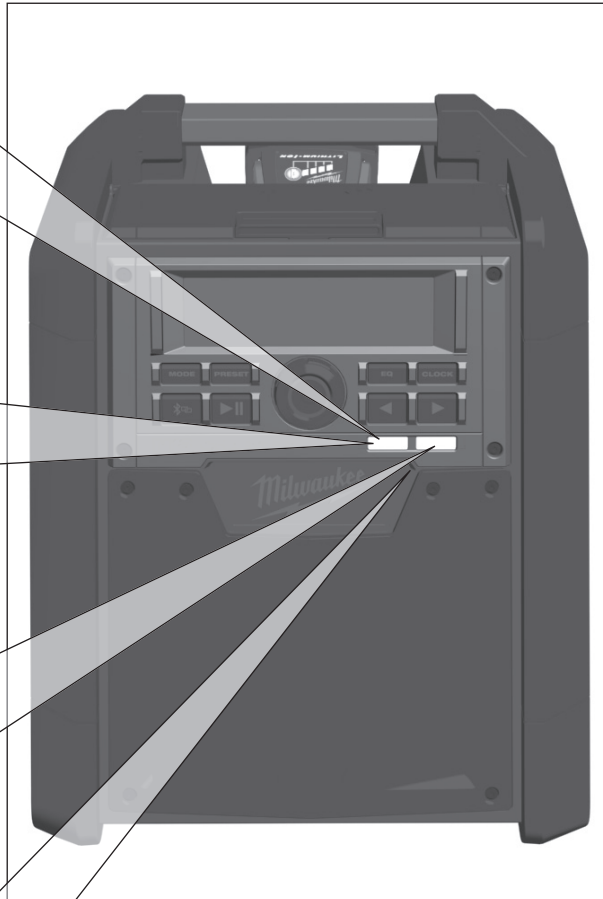
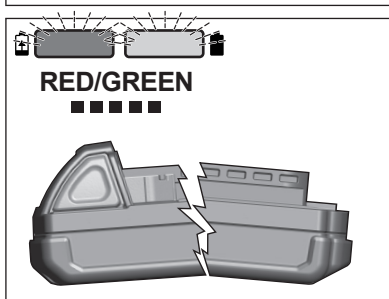
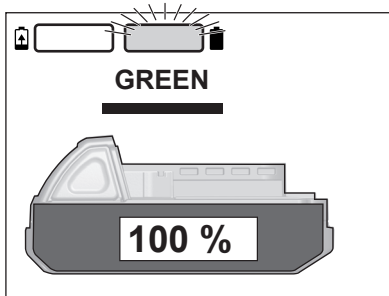
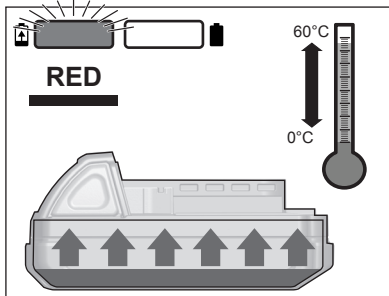
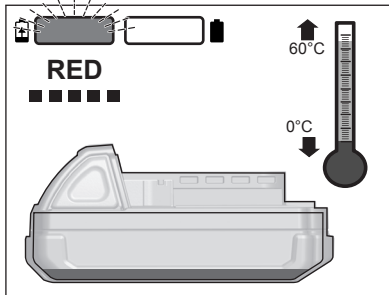
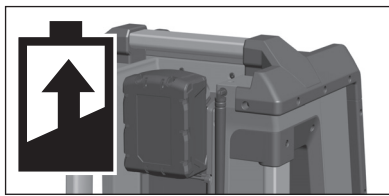



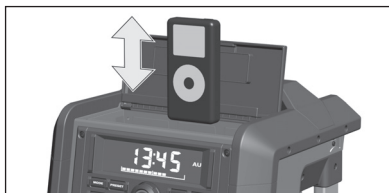

**1**

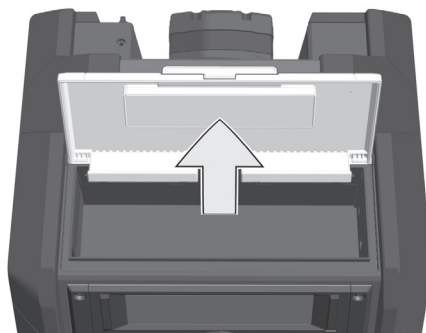

**2**

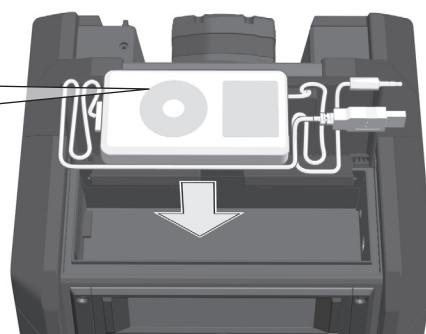

**3**

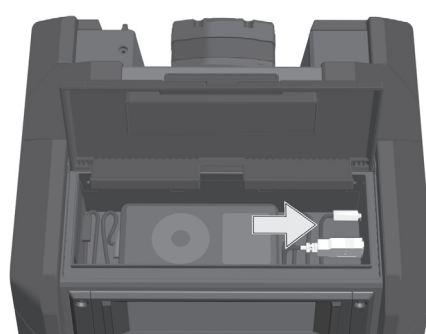

**4**

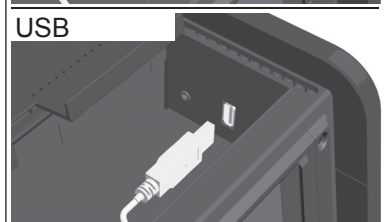
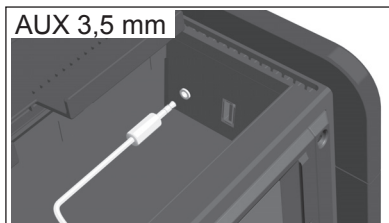
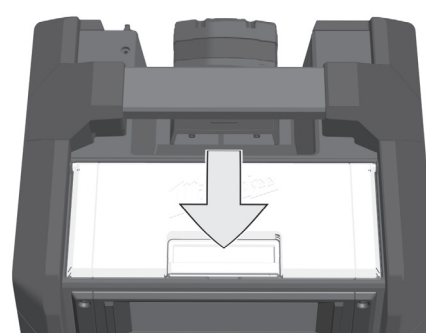

Max 115 x 62 x 19 mm

AUX 3,5 mm

USB

Devices connected to the USB port are supplied with power. Any device that uses more than 2,1 A of DC electrical current will trip a self-resetting function and disable the output.

Über den USB Anschluss wird das angeschlossene Gerät aufgeladen. Sollte das Gerät mehr als 2,1 A Gleichstrom benötigen, schaltet der Überlastschutz die Stromversorgung ab.

Le dispositif connecté est chargé à l'aide de la prise USB. Si le dispositif demande plus de 2,1A courant continu, l'alimentation en courant électrique sera interrompue par la protection contre la surcharge.

Il dispositivo collegato viene caricato attraverso la presa USB. Se il dispositivo richiede più di 2,1 A corrente continua, l'alimentazione di corrente elettrica viene interrotta dalla protezione contro il sovraccarico.

A través de la conexión USB se carga el dispositivo conectado. En caso de que el aparato necesite más de 2,1 A de corriente continua, la protección contra sobrecargas desconecta la alimentación de corriente.

O aparelho conectado é carregado através da conexão USB. Se o aparelho precisar de mais de 2,1 A de corrente contínua, a proteção contra sobrecarga vai desligar a alimentação elétrica.

Het aangesloten apparaat wordt geladen via de usb-aansluiting. Als het apparaat meer dan 2,1 A gelijkstroom nodig heeft, schakelt de overbelastingbeveiliging de stroomvoorziening uit.

Den tilsluttede enhed oplades via USB tilslutningen. Hvis enheden har brug for mere end 2,1 A jævnstrøm, så kobler overbelastningsbeskyttelsen strømforsyningen fra.

Via en USB tilkobling blir det tilkoblede apparatet ladet. Skulle apparatet behøve mer enn 2,1 A likestrøm, kobler overbelastningsvernet av strømforsyningen.

Den anslutna apparaten laddas via USB anslutningen. Om apparaten behöver mer än 2,1 A likström fränkopplar överlastningskyddet strömförslöningen.

Liitetty laite ladataan USB-liitännän kautta. Jos laite tarvitsee enemmän kuin 2,1 A tasavirtaa, niin ylikuormitusuoja sammuttaa virransyötön.

Η συσκευή φορτίζεται μέσω της σύνδεσης USB. Αν η συσκευή χρειαστεί περισσότερο ρεύμα από 2,1 A, η ενσωματωμένη ασφάλεια διακόπτει την παροχή ρεύματος.

Bağlı cihaz USB bağlantısı üzerinden şarj edilir. Cihazın 2,1 A doğru akımdan daha fazla akıma ihtiyaç duyması halinde, aşırı yük koruması elektrik beslemesini kapatmaktadır.

Připojený přístroj se nabíjí přes USB přípojku. Pokud by přístroj potřeboval více než 2,1 A jednosměrného proudu, tak ochrana proti přetížení zdroj napájení odpojí.

Připojený prístroj sa nabíja cez USB prípojku. Ak by prístroj potreboval viac ako 2,1 A jednosmerného prúdu, tak ochrana proti preťaženiu zdroj napájania odpojí.

Podłączone urządzenie ładowane jest poprzez złącze USB. Jeśli urządzenie pobiera więcej niż 2,1 A prądu stałego, bezpiecznik ochronny przed przeciążeniem odłącza zasilanie prądowe.

A csatlakoztatott készülék az USB csatlakozón keresztül feltöltődik. Ha a készüléknek 2,1 A-nél nagyobb áramerősségű egyenáramra van szüksége, akkor lekapcsol az áramellátás túlfeszültség elleni védelme.

Preko USB priključka se priključena naprava polni. V kolikor naprava potrebuje več kot 2,1 A enosmenega toka, preobremenitvena zaščita oskrbu s tokom prekine.

Preko USB priključka se priključeni aparat puni. Ako aparat potrebuje više od 2,1 A istosmjerne struje, zaščita preopterećenja isključuje opskrbu strujom.

Caur USB pieslēgvietu pieslēgtā ierīce tiek lādēta. Gadījumā, ja šai ierīcei ir nepieciešams vairāk nekā 2,1 A līdzstrāva, drošinātāji atslēdz strāvas padevi.

Prijungtas prietaisais įkraunamas per USB jungtį. Jeigu prietaisui reikia didesnės nei 2,1 A nuolatinės srovės, apsaugos nuo perkrovos sistema atjungia elektros srovės tiekimą.

Külge ühendatud seadet laetakse USB ühenduse kaudu. Kui seade peaks vajama rohkem kui 2,1 A alalisvoolu, siis lülitub voolutoide välja.

Подключенное устройство заряжается через USB-разъем. Если устройству требуется постоянный ток более 2,1 A, система защиты от перегрузки отключает электропитание.

Уреди свързани към USB порта се зареждат чрез него. В случай, че уредът се нуждае от повече от 2,1 ампера постоянно напрежение, защитата от претоварване ще изключи електрическото захранване.

Prin portul USB se încarcă aparatul conectat. Dacă aparatul necesită mai mult de 2,1 A curent continuu, protecția la suprasarcină va decupla alimentarea electrică.

Преку УСБ-приклучокот се полни приклучениот апарат. Доколку апаратот има потреба од повеќе од 2,1 А истосмерна струја, заштитата од преоптоварување на мрежата го исклучува снабдувањето со струја.

通过USB接口向被连接设备充电。如果设备所需电流超过2,1 A 直流，过载保护将关闭电源。

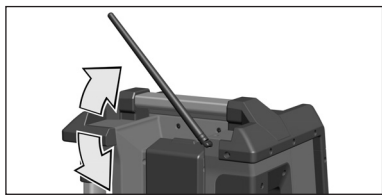

1

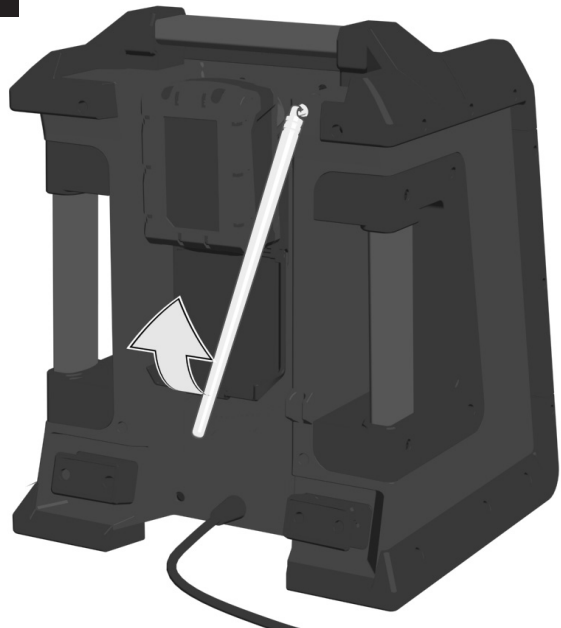

2

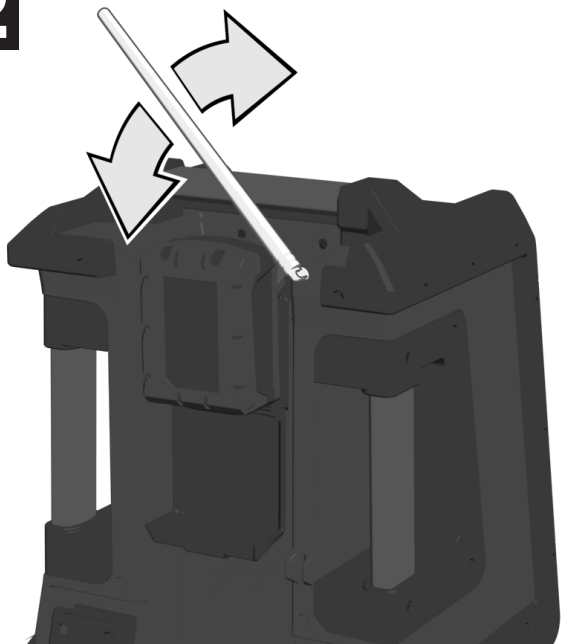

1



2



**TECHNICAL DATA** **Radio Charger** **M18 RC**

Voltage.....	230 V
Rated input.....	230 W
Battery Voltage.....	18 V
Weight without packing and battery.....	7,75 kg
Tuning range AM.....	522-1620 kHz
Tuning range FM.....	87,5-108 MHz
Charger output.....	18 V
Quick charge current.....	3,5 A
USB output.....	5,0 V / 2,1 A
Charge Time	
M18B2 (2.0 Ah).....	45 min
M18B4 (4.0 Ah).....	90 min

**⚠ WARNING! Read all safety warnings and all instructions.** Failure to follow the warnings and instructions may result in electric shock, fire and/or serious injury. **Save all warnings and instructions for future reference.**

**RADIO SAFETY WARNINGS**

- Never disassemble or modify this apparatus in any way.
- Do not use this apparatus near water.
- Clean only with dry cloth. Certain cleaning agents and solvents are harmful to plastics and other insulated parts. Keep the apparatus handle clean, dry and free of oil or grease.
- Refer all servicing to qualified service personnel.
- Do not install near any heat sources.
- The ventilation should not be impeded by covering the ventilation openings with items, such as newspapers, table-cloths, curtains, etc.
- No flame sources, such as lighted candles, should be placed on the apparatus.
- It shall not be exposed to dripping or splashing and that no objects filled with liquids, such as vases, shall be placed on the apparatus.
- Do not place the product in closed bookcases or racks without proper ventilation.
- Where the mains plug is used as the disconnect device, the disconnect device shall remain readily operable.
- Do not stand on unit.

**CHARGER SAFETY WARNINGS**

- Do not dispose of used battery packs in the household refuse or by burning them. Milwaukee Distributors offer to retrieve old batteries to protect our environment.
  - Do not store the battery pack together with metal objects (short circuit risk).
  - Use only System 18 V chargers for charging System 18 V battery packs. Do not use battery packs from other systems.
  - The following battery packs can be charged with this charger:
- | voltage | battery | rated capacity | No. of battery cells |
|---------|---------|----------------|----------------------|
| 18 V    | C18 B   | ≤ 1.5 Ah       | 5                    |
| 18 V    | C18 BX  | ≤ 3.0 Ah       | 2 x 5                |
| 18 V    | M18 B   | ≤ 1.5 Ah       | 5                    |
| 18 V    | M18 BX  | ≤ 3.0 Ah       | 2 x 5                |
| 18 V    | M18 B2  | ≤ 2.0 Ah       | 5                    |
| 18 V    | M18 B4  | ≤ 4.0 Ah       | 2 x 5                |

- Do not try to charge non-chargeable batteries with this charger.
- No metal parts must be allowed to enter the battery section of the charger (short circuit risk).

- Never break open battery packs and chargers and store only in dry rooms. Keep dry at all times.
- Do not touch the tool with conducting objects.
- Never charge a damaged battery pack. Replace by a new one.
- Before use check machine, cable, and plug for any damages or material fatigue. Repairs should only be carried out by authorised Service Agents.
- This appliance is not intended to be used or cleaned by persons with reduced physical, sensory or mental capabilities, or lack of experience or knowledge, unless they have been given instructions concerning the safe use of the appliance by a person legally responsible for their safety. They should be supervised whilst using the appliance. Children shall not use, clean or play with this appliance, which when not in use should be secured out of their reach.

**SPECIFIED CONDITIONS OF USE**

- The radio charger can charge Milwaukee System 18 V batteries.
- The radio is suitable for reception of broadcasting and to import audio sound of different devices via Bluetooth and analog audio connection.
- Via USB connection the radio can charge USB devices.
- This radio is designed to withstand harsh operating environments as well as unintentional drops.
- Do not use this product in any other way as stated for normal use.

**MAINS CONNECTION**

Connect only to single-phase a.c. current and only to the system voltage indicated on the rating plate. It is also possible to connect to sockets without an earthing contact as the design conforms to safety class II.

**BATTERIES**

New battery packs reach full capacity after 4 - 5 chargings and dischargings. Battery packs which have not been used for some time should be recharged before use.

**Low Battery Indicator:** When the radio is powered by a battery pack and its charge falls below 10%, the low battery indicator  is displayed.







**Battery Pack Protection:** To protect the life of the battery pack, the radio will shut off when the battery's charge becomes too low. If this happens, plug radio charger to a mains connection and charge the battery pack.

**CHARACTERISTICS**



- After inserting the battery into the reception of the charger the battery will automatically be charged (red lamp is illuminated continuously)
- When a hot or cold battery pack is inserted into the charger (flashing red lamp), charging will begin automatically once the battery reaches the correct charging temperature (0°C...60°C).

Charging time varies depending on the battery temperature, charge needed and the type of battery pack being charged. If both LEDs flash at the same time, either the battery has not been completely mounted or there is a fault in the battery or the charger. For safety reasons you must stop using the charger and battery immediately and have them inspected by an Milwaukee Customer Service Centre.



**BLUETOOTH**

- Pairing**  
For first connection to a Bluetooth device, the Pairing must be performed.  
Press the Bluetooth button .  
If no Bluetooth device is connected, Bluetooth pairing will begin automatically and the icon  will flash on the display. The radio will continue to search for a signal for 3 minutes.  
To manually pair a device, press and hold Bluetooth button  until the icon  begins to flash.  
While the  is flashing, select "Milwaukee" on the Bluetooth capable device.  
On some devices you may need to enter PIN "0000".  
Once the device has successfully paired with the radio, the  will be shown on the radio's display.

**Connecting**

- Press the Bluetooth button .
- When the radio locates a paired Bluetooth device, the  will be shown on the radio's display.
- If connection is lost between the radio and the Bluetooth device, the radio will try to reconnect automatically for up to 3 minutes.

**Controlling**

When streaming music through to the radio via a Bluetooth device, use the button to start and pause the music. Use the  and  to move through the tracks.

**MAINTENANCE**

- If the supply cord of this appliance is damaged, it must only be replaced by a repair shop appointed by the manufacturer, because special purpose tools are required
- Use only Milwaukee accessories and Milwaukee spare parts. Should components need to be replaced which have not been described, please contact one of our Milwaukee service agents (see our list of guarantee/service addresses).
- If needed, an exploded view of the tool can be ordered. Please state the ten-digit No. as well as the machine type printed on the label and order the drawing at your local service agents or directly at: Techtronic Industries GmbH, Max-Eyth-Straße 10, 71364 Winnenden, Germany.

**EC-DECLARATION OF CONFORMITY**

We declare under our sole responsibility that the product described under "Technical Data" fulfills all the relevant regulations and the directives 2011/65/EU (RoHs), 2006/95/EC, 2004/108/EC and the following harmonized standards have been used:  
 EN 60335-1:2002 + A11:2004 + A1:2004 + A12:2006 + Cor.:2006 + A2:2006 + Cor.:2007-01 + Cor.:2007-02 + A13:2008 + Cor.:2009 + Cor.:2010 + A14:2010  
 EN 60335-2-29:2004 + A2:2010  
 EN 55014-1:2006 + A1:2009 + A2:2011  
 EN 55014-2:1997 + A1:2001 + A2:2008  
 EN 60065:2002 + A1:2006 + A11:2008 + A2:2010 + A12:2011

Winnenden, 2014-01-07











Alexander Krug  
Managing Director



Authorized to compile the technical file.

Techtronic Industries GmbH  
Max-Eyth-Straße 10  
71364 Winnenden  
Germany

**SYMBOLS**

-  CAUTION! WARNING! DANGER!
-  Always disconnect the plug from the socket before carrying out any work on the machine.
-  Please read the instructions carefully before starting the machine.
-  Do not dispose of electric tools together with household waste material! In observance of European Directive 2002/96/EC on waste electrical and electronic equipment and its implementation in accordance with national law, electric tools that have reached the end of their life must be collected separately and returned to an environmentally compatible recycling facility.
-  Class II tool, tool in which protection against electric shock does not rely on basic insulation only, but in which additional safety precautions, such as double insulation or reinforced insulation, are provided. There being no provision for protective earthing or reliance upon installation conditions.
-  This tool is only suitable for indoor use. Never expose tool to rain.
-  Do not burn used battery packs.
-  Never charge a damaged battery pack. Replace by a new one.
-  European Conformity Mark

**TECHNISCHE DATEN****Radio-Ladegerät****M18 RC**

Spannung .....	230 V
Nennaufnahmeleistung.....	230 W
Spannung Wechselakku.....	18 V
Gewicht ohne Verpackung und Akku.....	7,75 kg
Empfangsbereich AM .....	522-1620 kHz
Empfangsbereich FM .....	87,5-108 MHz
Ladegerät Ausgang .....	18 V
Ladestrom Schnellladung .....	3,5 A
USB Ausgang .....	5,0 V / 2,1 A
Ladezeit	
M18B2 (2,0 Ah) .....	45 min
M18B4 (4,0 Ah) .....	90 min

**⚠️ WARNUNG! Lesen Sie alle Sicherheitshinweise und Anweisungen.** Versäumnisse bei der Einhaltung der Sicherheitshinweise und Anweisungen können elektrischen Schlag, Brand und/oder schwere Verletzungen verursachen. **Bewahren Sie alle Sicherheitshinweise und Anweisungen für die Zukunft auf.**

**SICHERHEITSHINWEISE RADIO**

Das Gerät niemals öffnen, zerlegen oder in irgend einer Weise verändern.

Dieses Gerät nicht in der Nähe von Wasser verwenden

Nur mit einem trockenen Tuch reinigen. Manche Reinigungsmittel beschädigen Kunststoff oder andere isolierte Teile. Das Gerät sauber und trocken halten, frei von Öl und Fett.

Reparaturen nur von qualifiziertem Fachpersonal durchführen lassen.

Das Gerät nicht in der Nähe von Heizquellen aufstellen.

Die Lüftungsschlitze immer freihalten und nicht mit Gegenständen wie Zeitungen, Tischdecken, Vorhängen, usw. verdecken.

Keine offenen Flammen, wie z.B. Kerzen, auf das Gerät stellen

Das Gerät darf keinem Tropf- oder Spritzwasser ausgesetzt werden. Es dürfen keine behälter mit Flüssigkeiten, wie z.B. Vasen auf das Gerät gestellt werden.

Das Gerät nicht in geschlossene Regale oder Schränke ohne ausreichende Belüftung stellen.

Wenn der Netzstecker zum Trennen des Gerätes vom Stromnetz verwendet wird, muss der Netzstecker jederzeit leicht zugänglich sein.

Nicht auf das Gerät steigen

**SICHERHEITSHINWEISE LADEGERÄT**

Verbrauchte Wechselakkus nicht ins Feuer oder in den Hausmüll werfen. Milwaukee bietet eine umweltgerechte Alt-Wechselakku-Entsorgung an; bitte fragen Sie Ihren Fachhändler.

Wechselakkus nicht zusammen mit Metallgegenständen aufbewahren (Kurzschlussgefahr).

Wechselakkus des Systems 18 V nur mit Ladegeräten des Systems 18 V laden. Keine Akkus aus anderen Systemen laden.

Mit dem Ladegerät können folgende Wechselakkus geladen werden:

Spannung	Akkutyp	Nennkapazität	Anzahl der Zellen
18 V	C18 B	≤ 1,5 Ah	5
18 V	C18 BX	≤ 3,0 Ah	2 x 5
18 V	M18 B	≤ 1,5 Ah	5
18 V	M18 BX	≤ 3,0 Ah	2 x 5
18 V	M18 B2	≤ 2,0 Ah	5
18 V	M18 B4	≤ 4,0 Ah	2 x 5

Mit dem Ladegerät dürfen keine nichtaufladbaren Batterien geladen werden.

In den Wechselakku-Einschubschacht der Ladegeräte dürfen keine Metallteile gelangen (Kurzschlussgefahr).

Wechselakkus und Ladegeräte nicht öffnen und nur in trockenen Räumen lagern. Vor Nässe schützen.

Nicht mit stromleitenden Gegenständen in das Gerät fassen.

Keinen beschädigten Wechselakku laden, sondern diesen sofort ersetzen.

Vor jedem Gebrauch Gerät, Anschlusskabel, Akkupack Verlängerungskabel und Stecker auf Beschädigung und Alterung kontrollieren. Beschädigte Teile nur von einem Fachmann reparieren lassen.

Dieses Gerät darf nicht von Personen bedient oder gereinigt werden, die über verminderte körperliche, sensorische oder geistige Fähigkeiten bzw. mangelnde Erfahrung oder Kenntnisse verfügen, es sei denn, sie wurden von einer gesetzlich für ihre Sicherheit verantwortliche Person im sicheren Umgang mit dem Gerät unterwiesen. Oben genannte Personen sind bei der Verwendung des Geräts zu beaufsichtigen. Dieses Gerät gehört nicht in die Hände von Kindern. Bei Nichtverwendung ist es deshalb sicher und außerhalb der Reichweite von Kindern zu verwahren.

**BESTIMMUNGSGEMÄRE VERWENDUNG**

Das Ladegerät kann Milwaukee System 18 V Akkus laden.

Das Radio ist geeignet für den Rundfunkempfang und zum Anschluss von verschiedenen Geräten via Bluetooth oder dem analogen Audioeingang.

Über den USB Anschluss können die angeschlossene Geräte aufgeladen werden.

Das Radio ist durch seine robuste Konstruktion für den Baustelleneinsatz geeignet.

Dieses Gerät darf nur wie angegeben bestimmungsgemäß verwendet werden.

**NETZANSCHLUSS**

Nur an Einphasen-Wechselstrom und nur an die auf dem Leistungsschild angegebene Netzspannung anschließen. Anschluss ist auch an Steckdosen ohne Schutzkontakt möglich, da ein Aufbau der Schutzklasse II vorliegt.

**AKKUS**

Neue Wechselakkus erreichen ihre volle Kapazität nach 4-5 Lade- und Entladezyklen. Längere Zeit nicht benutzte Wechselakkus vor Gebrauch nachladen.

**Anzeige geringe Akkuladung:** Wenn das Radio im Akkubetrieb läuft und die Akkuladung unter 10% sinkt wird das Symbol  im Display angezeigt-

**Akku-Schutz:** Um die Lebensdauer des Akkus zu erhöhen, wird das Radio bei zu geringer Akkuladung abgeschaltet. In diesem Fall das Radio an das Stromnetz anschließen und den Akku laden.

**MERKMALE**

Nach Einstecken des Akkus in den Einschubschacht des Ladegerätes wird der Akku automatisch geladen (rote LED leuchtet dauernd).

Wenn ein zu warmer oder ein zu kalter Wechselakku in das Ladegerät eingesetzt wird (rote LED blinkt), beginnt der Aufladevorgang automatisch, sobald der Wechselakku die korrekte Aufladetemperatur erreicht hat (0°C...60°C).

Die Ladezeit ist abhängig von der Akkutemperatur, Entladung des Akkus und der Art des Akkus.

Blinken beide LED gleichzeitig, so ist entweder der Akku nicht vollständig aufgeschoben oder es liegt ein Fehler an Akku oder Ladegerät vor. Ladegerät und Akku aus Sicherheitsgründen sofort außer Betrieb nehmen und bei einer Milwaukee Kundendienststelle überprüfen lassen.

**BLUETOOTH****Pairing (Koppelung)**

Für die erste Verbindung zu einem Bluetooth-Gerät, muss das Pairing durchgeführt werden.

Bluetooth-Taste  drücken.

Wenn kein Bluetooth-Gerät verbunden ist, startet das Bluetooth-pairing automatisch und das Symbol  im Display blinkt.

Das Radio sucht 3 Minuten nach einem Signal von einem Bluetooth Gerät.

Für manuelles pairing die Bluetooth Taste  drücken und halten bis das Symbol  blinkt.

Während das Symbol  blinkt am Bluetooth Gerät "Milwaukee" auswählen.

Bei manchen Geräten ist es notwendig die Pin "0000" einzugeben.

Nachdem das Bluetooth Gerät mit dem Radio verbunden ist, wird die das Symbol  im Display angezeigt.



**Verbinden**

Bluetooth-Taste  drücken.

Wenn das Radio ein gekoppeltes Bluetooth Gerät erkennt, wird das Symbol  im Display angezeigt.

Wenn die Verbindung zwischen Radio und dem Bluetooth-Gerät verloren geht, wird das Radio 3 Minuten lang versuchen die Verbindung wieder herzustellen.

**Fernsteuerung**

Verbundene Bluetooth Geräte können über die Start- und Pause-Taste ferngesteuert werden. Um zwischen den Liedern hin- und herzuspringen die  und  Tasten benutzen.

**WARTUNG**

Wenn die Netzanschlussleitung beschädigt ist, muss diese durch eine Milwaukee Kundendienststelle ausgewechselt werden, weil dazu Sonderwerkzeug erforderlich ist.

Nur Milwaukee Zubehör und Ersatzteile verwenden. Bauteile, deren Austausch nicht beschrieben wurde, bei einer Milwaukee Kundendienststelle auswechseln lassen (Broschüre Garantie/Kundendienstadressen beachten).

Bei Bedarf kann eine Explosionszeichnung des Gerätes unter Angabe der Maschinen Type und der sechsstelligen Nummer auf dem Leistungsschild bei Ihrer Kundendienststelle oder direkt bei Techtronic Industries GmbH, Max-Eyth-Straße 10, 71364 Winnenden, Germany angefordert werden.

**CE-KONFORMITÄTSERKLÄRUNG**

Wir erklären in alleiniger Verantwortung, dass das unter „Technische Daten“ beschriebene Produkt mit alle relevanten Vorschriften der Richtlinie 2011/65/EU (RoHS), 2004/108/EG, 2006/95/EG und den folgenden harmonisierten normativen Dokumenten übereinstimmt:

EN 60335-1:2002 + A11:2004 + A1:2004 + A12:2006 + Cor.:2006 + A2:2006 + Cor.:2007-01 + Cor.:2007-02 + A13:2008 + Cor.:2009 + Cor.:2010 + A14:2010  
EN 60335-2-29:2004 + A2:2010  
EN 55014-1:2006 + A1:2009 + A2:2011  
EN 55014-2:1997 + A1:2001 + A2:2008  
EN 60065:2002 + A1:2006 + A11:2008 + A2:2010 + A12:2011

Winnenden, 2014-01-07



Alexander Krug  
Managing Director



Bevollmächtigt die technischen Unterlagen zusammenzustellen.

Techtronic Industries GmbH  
Max-Eyth-Straße 10  
71364 Winnenden  
Germany

**SYMBOLE**

ACHTUNG! WARNUNG! GEFAHR!



Vor allen Arbeiten an der Maschine Stecker aus der Steckdose ziehen.



Bitte lesen Sie die Gebrauchsanweisung vor Inbetriebnahme sorgfältig durch.



Werfen Sie Elektrowerkzeuge nicht in den Hausmüll! Gemäß Europäischer Richtlinie 2002/96/EG über Elektro- und Elektronik-Altgeräte und Umsetzung in nationales Recht müssen verbrauchte Elektrowerkzeuge getrennt gesammelt und einer umweltgerechten Wiederverwertung zugeführt werden.



Elektrowerkzeug der Schutzklasse II. Elektrowerkzeug, bei dem der Schutz vor einem elektrischen Schlag nicht nur von der Basisisolierung abhängt, sondern auch davon, dass zusätzliche Schutzmaßnahmen, wie doppelte Isolierung oder verstärkte Isolierung, angewendet werden. Es gibt keine Vorrichtung zum Anschluss eines Schutzleiters.



Gerät ist nur zur Verwendung in Räumen geeignet, Gerät nicht dem Regen aussetzen.



Wechselakku nicht ins Feuer werfen.



Keinen beschädigten Wechselakku laden, sondern diesen sofort ersetzen.



CE-Zeichen



## CARACTÉRISTIQUES TECHNIQUES Chargeur pour radio M18 RC

Tension	230 V
Puissance nominale de réception	230 W
Tension accu interchangeable	18 V
Poids sans accu et l'emballage	7,75 kg
Zone de réception AM	522-1620 kHz
Zone de réception FM	87,5-108 MHz
Chargeur de tension de sortie	18 V
Courant charge rapide	3,5 A
Tension de sortie USB	5,0 V / 2,1 A
Durée de charge	
M18B2 (2,0 Ah)	45 min
M18B4 (4,0 Ah)	90 min

**AVIS!** Lire complètement les instructions et les indications de sécurité. Le non-respect des avertissements et instructions indiqués ci après peut entraîner un choc électrique, un incendie et/ou de graves blessures sur les personnes.

**Bien garder tous les avertissements et instructions.**

### INSTRUCTIONS DE SÉCURITÉ RADIO

Ne jamais ouvrir l'appareil, ni le démonter ou le modifier d'une quelconque manière.

Ne pas utiliser l'appareil à proximité de l'eau.

Nettoyer exclusivement avec un chiffon sec. Certains détergents endommagent les matières plastiques ou autres pièces d'isolation. Maintenir l'appareil au propre et au sec, sans huile ni graisse.

Ne faire effectuer les réparations que par un spécialiste compétent.

Ne pas poser l'appareil à proximité de sources de chaleur.

Veiller toujours à ce que les fentes de ventilation restent libres et ne pas les recouvrir avec des objets tels que des journaux, des nappes, des rideaux etc.

Ne pas poser de flammes nues, comme par exemple des bougies, sur l'appareil.

L'appareil ne doit pas être exposé à des gouttes d'eau ou à des éclaboussures d'eau. Il est interdit de poser des récipients qui contiennent du liquide, comme par exemple des vases, sur l'appareil.

Ne pas poser l'appareil sur des étagères fermées ou dans des armoires sans qu'il y ait une ventilation suffisante.

Si le connecteur de réseau est utilisé pour débrancher l'appareil du réseau électrique, il convient de veiller à ce que le connecteur de réseau soit accessible facilement et à tout moment.

Ne pas monter sur le dispositif.

### INSTRUCTIONS DE SÉCURITÉ CHARGEUR

Ne pas jeter les accus interchangeables usés au feu ou avec les déchets ménagers. Milwaukee offre un système d'évacuation écologique des accus usés.

Ne pas conserver les accus interchangeables avec des objets métalliques (risque de court-circuit)

Ne charger les accus interchangeables du système 18 V qu'avec le chargeur d'accus du système 18 V. Ne pas charger des accus d'autres systèmes.

Avec le chargeur il est possible de charger les accus interchangeables suivants :

Tension	Type d'accu	Capacité nominale	Nombre de cellules
18 V	C18 B	≤ 1,5 Ah	5
18 V	C18 BX	≤ 3,0 Ah	2 x 5
18 V	M18 B	≤ 1,5 Ah	5
18 V	M18 BX	≤ 3,0 Ah	2 x 5
18 V	M18 B2	≤ 2,0 Ah	5
18 V	M18 B4	≤ 4,0 Ah	2 x 5

Ne pas essayer de charger des accus non rechargeables avec ce chargeur

Aucune pièce métallique ne doit pénétrer dans le logement d'accu du chargeur (risque de court-circuit)

Ne pas ouvrir les accus interchangeables et les chargeurs et ne les stocker que dans des locaux secs. Les protéger contre l'humidité.

Ne pas introduire des pièces conductrices dans l'appareil.

Ne pas charger un accu interchangeable défectueux, le remplacer tout de suite.

Avant toute utilisation, vérifier que la machine, le câble d'alimentation, la batterie d'accumulateurs, le câble de rallonge et la fiche ne sont pas endommagés ni usés. Ne faire réparer les éléments endommagés que par un spécialiste.

Ce dispositif ne doit pas être utilisé ou nettoyé par des personnes avec des capacités physiques, sensorielles ou mentales réduites, ou manque d'expérience ou de connaissances, à moins qu'elles n'aient reçu une instruction concernant la gestion sécurisée du dispositif par une personne juridiquement responsable de leur sécurité. Les personnes mentionnées ci-dessus devront être surveillées pendant l'utilisation du dispositif. Ce dispositif ne doit pas être manipulé par des enfants. Pour cette raison, en cas de non utilisation, il doit être gardé en sécurité hors de la portée des enfants.

### UTILISATION CONFORME AUX PRESCRIPTIONS

Le chargeur est en mesure de charger les accus du système Milwaukee 18 V.

La radio est apte à la réception radio et à sa connexion avec d'autres dispositifs par Bluetooth ou à l'aide de l'entrée analogique.

Les dispositifs connectés peuvent être chargés à l'aide de la prise USB.

Grâce à sa conception solide, la radio est appropriée pour être utilisée sur les chantiers.

Comme déjà indiqué, cette machine n'est conçue que pour être utilisée conformément aux prescriptions.

### BRANCHEMENT SECTEUR

Raccorder uniquement à un courant électrique monophasé et uniquement à la tension secteur indiquée sur la plaque signalétique. Le raccordement à des prises de courant sans contact de protection est également possible car la classe de protection II est donnée.

### ACCUS

Les nouveaux accus interchangeables atteignent leur pleine capacité après 4-5 cycles de chargement et déchargement. Recharger les accus avant utilisation après une longue période de non utilisation.

#### Affichage de basse puissance de l'accu:

Si la radio fonctionne sur accus et la charge de l'accu descend au dessous de 10%, l'afficheur affichera :

#### Protection accu:

Pour prolonger la vie utile de l'accu, la radio sera désactivée en cas d'accu avec une charge non suffisante. En ce cas il faut brancher la radio au réseau électrique et effectuer la recharge de l'accu.

## DESCRIPTION

L'accu interchangeable est automatiquement chargé une fois introduit dans le logement du chargeur (la LED rouge est allumée en permanence).

Si un accu interchangeable trop froid ou trop chaud est introduit dans le chargeur (la LED rouge clignote), le processus de charge est automatiquement déclenché dès que l'accu atteint la température de charge correcte (0°C...60°C).

La période de recharge dépend de la température de l'accu, du niveau de charge restante et du type d'accu.

Si les deux LED clignent simultanément, cela signifie que l'accu n'est pas poussé à fond ou qu'un défaut s'est présenté sur l'accu ou sur l'appareil de recharge. Pour des raisons de sécurité, il faut mettre immédiatement l'accu et l'appareil de recharge hors service et les faire contrôler par un service après-vente Milwaukee.

## BLUETOOTH

### Pairing (accouplement)

En vue de la première connexion à un dispositif Bluetooth, il faut effectuer le pairing.

Enfoncer la touche Bluetooth

Si aucun dispositif Bluetooth n'est connecté, le Bluetooth pairing démarrera automatiquement et le symbole sur l'afficheur commencera à clignoter.

La radio cherchera pour 3 minutes le signal provenant d'un dispositif Bluetooth.

Pour le pairing manuel, enfoncer et garder enfoncée la touche Bluetooth jusqu'au moment où le symbole commencera à clignoter.

Pendant le clignotement du symbole , sélectionner "Milwaukee" sur le dispositif Bluetooth.

Sur certains dispositifs, il est nécessaire d'entrer le pin "0000".

Après la connexion du dispositif Bluetooth à la radio, l'afficheur affichera le symbole .

### Connexion

Enfoncer la touche Bluetooth .

Lorsque la radio identifie un dispositif Bluetooth accouplé, l'afficheur affichera le symbole .

Si la connexion entre la radio et le dispositif Bluetooth s'interrompt, la radio cherchera pour 3 minutes de rétablir la connexion.

### Commande à distance

On pourra commander à distance les dispositifs Bluetooth connectés à l'aide de la touche start et pause. Pour passer d'une chanson à l'autre, utiliser les touches et .

## ENTRETIEN

Lorsque le câble d'alimentation du secteur est endommagé, il doit être échangé par une station de service après-vente Milwaukee étant donné qu'un outillage spécial est nécessaire à cet effet.

N'utiliser que des pièces et accessoires Milwaukee. Pour des pièces dont l'échange n'est pas décrit, s'adresser de préférence aux stations de service après-vente Milwaukee (voir brochure Garantie/Adresses des stations de service après-vente).

Si besoin est, une vue éclatée de l'appareil peut être fournie.

S'adresser, en indiquant bien le numéro porté sur la plaque signalétique, à votre station de service après-vente (voir liste jointe) ou directement à Techtronic Industries GmbH, Max-Eyth-Straße 10, 71364 Winnenden, Germany.

## DÉCLARATION CE DE CONFORMITÉ

Nous déclarons sous notre propre responsabilité que le produit décrit aux „Données techniques“ est conforme à toutes les dispositions des directives 2011/65/EU (RoHS), 2004/108/CE, 2006/95/CE et des documents normatifs harmonisés suivants:

EN 60335-1:2002 + A11:2004 + A12:2006 + Cor.:2006 + A2:2006 + Cor.:2007-01 + Cor.:2007-02 + A13:2008 + Cor.:2009 + Cor.:2010 + A14:2010  
EN 60335-2-29:2004 + A2:2010

EN 55014-1:2006 + A1:2009 + A2:2011  
EN 55014-2:1997 + A1:2001 + A2:2008  
EN 60065:2002 + A1:2006 + A11:2008 + A2:2010 + A12:2011

Winnenden, 2014-01-07

Alexander Krug  
Managing Director



Autorisé à compiler la documentation technique.

Techtronic Industries GmbH  
Max-Eyth-Straße 10  
71364 Winnenden  
Germany

## SYMBOLES



ATTENTION! AVERTISSEMENT! DANGER!



Avant tous travaux sur la machine extraire la fiche de la prise de courant.



Veillez lire avec soin le mode d'emploi avant la mise en service



Ne pas jeter les appareils électriques dans les ordures ménagères ! Conformément à la directive européenne 2002/96/EG relative aux déchets d'équipements électriques ou électroniques (DEEE), et à sa transposition dans la législation nationale, les appareils électriques doivent être collectés à part et être soumis à un recyclage respectueux de l'environnement.



Outil électrique en classe de protection II. Outil électrique équipé d'une protection contre la fulguration électrique qui ne dépend seulement de l'isolation de base mais aussi de l'application d'autres mesures de protection telles qu'une double isolation ou une isolation augmentée. La connexion d'un conducteur de protection n'est pas prédisposée.



Appareil à utiliser uniquement dans un local, à ne jamais l'exposer à la pluie.



Ne pas brûler les batteries de recharge.



Ne pas charger un accu interchangeable défectueux, le remplacer tout de suite.



Marque CE



DATI TECNICI	Caricatore per radio	M18 RC
Voltaggio.....		230 V
Potenza assorbita nominale.....		230 W
Tensione batteria.....		18 V
Peso senza batteria e imballaggio.....		7,75 kg
Portata della sintonia AM.....		522-1620 kHz
Portata della sintonia FM.....		87,5-108 MHz
Caricatore della tensione di uscita.....		18 V
Corrente di carica rapida.....		3,5 A
Tensione di uscita USB.....		5,0 V / 2,1 A
Tempo di carica		
M18B2 (2,0 Ah).....		45 min
M18B4 (4,0 Ah).....		90 min

**⚠ AVVERTENZA! Leggere tutte le istruzioni ed indicazioni di sicurezza.** In caso di mancato rispetto delle avvertenze di pericolo e delle istruzioni operative si potrà creare il pericolo di scosse elettriche, incendi e/o incidenti gravi.  
**Conservare tutte le avvertenze di pericolo e le istruzioni operative per ogni esigenza futura.**

#### AVVERTENZE DI SICUREZZA RADIO

Non smontare o manomettere in alcun modo questo apparecchio.

Non utilizzare l'apparecchio in prossimità di zone con acqua od altri liquidi

Pulire solo con un panno asciutto. Alcuni agenti detergenti possono danneggiare le plastiche e le parti isolanti. Mantenere la maniglia pulita, asciutta e libera da grassi e olii.

Rivolgersi per l'assistenza tecnica solo a persone qualificate.

Non utilizzare vicino a fonti di calore.

Le fessure di ventilazione vanno sempre tenute libere e non vanno coperte con oggetti tipo giornali, tovaglie, tende ecc.

Non appoggiare nessun tipo di fiamma sull'apparecchio, ad es. candele.

L'apparecchio non deve essere esposto a gocce d'acqua o spruzzi d'acqua. Sull'apparecchio non vanno appoggiati contenitori che contengono liquidi, ad es. vasi.

Non posizionare l'apparecchio in scaffalature chiuse o armadi che non siano provvisti di una ventilazione sufficiente.

Se si utilizza il connettore di rete per staccare l'apparecchio dalla rete elettrica, il connettore di rete deve essere facilmente accessibile in qualunque momento.

Non salire sul dispositivo.

#### AVVERTENZE DI SICUREZZA CARICATORE

Non gettare le batterie esaurite sul fuoco o nella spazzatura di casa. La Milwaukee offre infatti un servizio di recupero batterie usate.

Nel vano d'innesto per la batteria del caricatore non devono entrare parti metalliche.(pericolo di cortocircuito).

Le batterie del System 18 V sono ricaricabili esclusivamente con i caricatori del System 18 V. Le batterie di altri sistemi non possono essere ricaricate.

Con il caricabatterie possono essere utilizzate le seguenti batterie:

Con il carica tensione	tipo di batteria	capacità nominale	n. celle della batteria
18 V	C18 B	≤ 1,5 Ah	5
18 V	C18 BX	≤ 3,0 Ah	2 x 5
18 V	M18 B	≤ 1,5 Ah	5
18 V	M18 BX	≤ 3,0 Ah	2 x 5
18 V	M18 B2	≤ 2,0 Ah	5
18 V	M18 B4	≤ 4,0 Ah	2 x 5

Il caricabatterie può essere utilizzato solo con batterie ricaricabili.

Non conservare le batterie con oggetti metallici (pericolo di cortocircuito).

Non aprire nè la batteria nè il caricatore e conservarli solo in luogo asciutto. Proteggerli dalla umidità.

Evitare di introdurre oggetti conduttori nell'apparecchio.

Non caricare batterie danneggiate. Eventuali batterie danneggiate devono essere sostituite.

Prima di ogni utilizzo controllare che il cavo di alimentazione, eventuali prolunghe e la spina siano integre e senza danni. Eventualmente parti danneggiate devono essere controllate e riparate da un tecnico.

Questo dispositivo non deve essere usato o pulito da persone con capacità fisiche, sensoriali o mentali ridotte o con mancanza di esperienza o conoscenza, salvo che vengano istruite nella gestione in sicurezza del dispositivo da persona giuridicamente responsabile della loro sicurezza. Le persone di cui sopra dovranno essere sorvegliate durante l'uso del dispositivo. Questo dispositivo non deve essere maneggiato da bambini. Per questo motivo, quando non viene usato, deve essere conservato in sicurezza al di fuori della portata di bambini.

#### UTILIZZO CONFORME

Il caricatore è in grado di caricare batterie del sistema Milwaukee 18 V.

La radio è idonea alla ricezione radio e ad essere collegata a diversi dispositivi via Bluetooth o via ingresso audio analogico.

I dispositivi collegati possono essere caricati attraverso la presa USB.

Questa radio è realizzata per resistere anche a pessime condizioni ambientali di lavoro e a cadute accidentali.

Utilizzare il prodotto solo per l'uso per cui è previsto.

#### COLLEGAMENTO ALLA RETE

Connettere solo corrente alternata mono fase e solo al sistema di voltaggio indicato sulla piastra. E' possibile anche connettere la presa senza un contatto di messa a terra così come prevede lo schema conforme alla norme di sicurezza di classe II.

#### BATTERIE

Le batterie nuove raggiungono la loro piena capacità dopo 4-5 cicli di carica e scarica. Batterie non utilizzate per molto tempo devono essere ricaricate prima dell'uso.

**Visualizzazione bassa carica batteria:**  
 Se la radio funziona a batteria e la carica della batteria scende sotto il 10%, sul display appare il simbolo .

#### Protezione batteria:

Per incrementare la vita utile della batteria, la radio viene disattivata quando la batteria ha una carica insufficiente. In questo caso occorre collegare la radio alla rete elettrica e fare ricaricare la batteria.

#### BREVE INDICAZIONE

Dopo aver inserito la batteria nel caricatore la batteria sarà automaticamente ricaricata (il LED rosso rimane sempre acceso).

Quando una batteria calda o fredda è inserita nel caricatore (luce rossa lampeggiante), la ricarica inizia automaticamente una volta che la batteria raggiunge la giusta temperatura di ricarica (0°C...60°C).

Il tempo di ricarica dipende dalla temperatura della batteria, dal livello di carica residua e dal tipo di batteria.

Se i due LED lampeggiano contemporaneamente, allora o l'accumulatore non è stato completamente inserito o c'è un difetto dell'accumulatore o del caricabatterie. Caricabatterie ed accumulatore devono essere messi subito fuori funzione per motivi di sicurezza e devono essere fatti controllare da un ufficio di assistenza dei clienti della Milwaukee.

#### BLUETOOTH



##### Pairing (accoppiamento)

Per il primo collegamento ad un dispositivo Bluetooth, occorre eseguire il pairing.

Premere il tasto Bluetooth .

Se non è collegato nessun dispositivo Bluetooth, il Bluetooth pairing inizia automaticamente ed il simbolo  sul display inizia a lampeggiare.

La radio cerca per 3 minuti il segnale proveniente da un dispositivo Bluetooth.

Per il pairing manuale, premere e tenere premuto il tasto Bluetooth  fino a quando non inizia a lampeggiare il simbolo .

Mentre il simbolo  lampeggia, selezionare "Milwaukee" sul dispositivo Bluetooth.

Su alcuni dispositivi è necessario inserire il pin "0000".

Dopo che il dispositivo Bluetooth sarà collegato alla radio, sul display verrà visualizzato il simbolo .

##### Connessione

Premere il tasto Bluetooth .

Quando la radio riconosce un dispositivo Bluetooth accoppiato, sul display verrà visualizzato il simbolo .

Se viene interrotto il collegamento tra la radio e il dispositivo Bluetooth, la radio cercherà per 3 minuti di ripristinare il collegamento.

##### Comando remoto

I dispositivi Bluetooth collegati possono essere comandati da remoto con il tasto start e pausa. Per passare da una canzone all'altra, usare i tasti .

#### MANUTENZIONE

Quando il cavo di collegamento alla rete elettrica risulta danneggiato, questo deve essere immediatamente sostituito, solamente presso un centro assistenza Milwaukee; per la sostituzione del cavo è necessario l'utilizzo di un utensile speciale.

Utilizzare esclusivamente accessori e pezzi di ricambio Milwaukee. L'installazione di pezzi di ricambio non specificamente prescritti dall'Milwaukee va preferibilmente effettuata dal servizio di assistenza clienti Milwaukee (ved. opuscolo Garanzia/Indirizzi Assistenza tecnica).

In caso di mancanza del disegno esplosivo, può essere richiesto al seguente indirizzo: Techtronic Industries GmbH, Max-Eyth-Straße 10, 71364 Winnenden, Germany.

#### DICHIARAZIONE DI CONFORMITÀ CE

Dichiaro sotto la nostra esclusiva responsabilità che il prodotto descritto ai „Dati tecnici“ corrisponde a tutte le disposizioni delle direttive 2011/65/EU (RoHS), 2004/108/CE, 2006/95/CE e successivi documenti normativi armonizzati:

EN 60335-1:2002 + A11:2004 + A1:2004 + A12:2006 + Cor.:2006 + A2:2006 + Cor.:2007-01 + Cor.:2007-02 + A13:2008 + Cor.:2009 + Cor.:2010 + A14:2010  
 EN 60335-2-29:2004 + A2:2010  
 EN 55014-1:2006 + A1:2009 + A2:2011  
 EN 55014-2:1997 + A1:2001 + A2:2008  
 EN 60065:2002 + A1:2006 + A11:2008 + A2:2010 + A12:2011

Winnenden, 2014-01-07



Alexander Krug  
 Managing Director



Autorizzato alla preparazione della documentazione tecnica  
 Techtronic Industries GmbH  
 Max-Eyth-Straße 10  
 71364 Winnenden  
 Germany

#### SIMBOLI



ATTENZIONE! AVVERTENZA! PERICOLO!



Prima di effettuare qualsiasi lavoro sulla macchina togliere la spina dalla presa di corrente.



Leggere attentamente le istruzioni per l'uso prima di mettere in funzione l'elettro-utensile.



Non gettare le apparecchiature elettriche tra i rifiuti domestici. Secondo la Direttiva Europea 2002/96/CE sui rifiuti di apparecchiature elettriche ed elettroniche e la sua attuazione in conformità alle norme nazionali, le apparecchiature elettriche esauste devono essere accolte separatamente, al fine di essere reimpiagate in modo eco-compatibile.



Utensile elettrico di classe di protezione II. Utensile elettrico sul quale la protezione contro la folgorazione elettrica non dipende soltanto dall'isolamento di base, ma anche dall'applicazione di ulteriori misure di protezione, come il doppio isolamento o l'isolamento maggiorato. Non è predisposto il collegamento di un conduttore di protezione.



Apparecchio da utilizzare esclusivamente in luogo chiuso, e comunque non esposto a pioggia.



Non buttare gli accumulatori ricambiabili nel fuoco.



Non caricare batterie danneggiate. Eventuali batterie danneggiate devono essere sostituite.



Marchio CE

## DATOS TÉCNICOS Cargador de baterías de la radio M18 RC

Tensión .....	230 V
Potencia de salida nominal.....	230 W
Voltaje de batería.....	18 V
Peso sin batería y el embalaje .....	7,75 kg
Rango de sintonización AM .....	522-1620 kHz
Rango de sintonización FM .....	87,5-108 MHz
Cargador de la tensión de salida.....	18 V
Intensidad de carga rápida.....	3,5 A
Tensión de salida USB .....	5,0 V / 2,1 A
Tiempo de carga	
M18B2 (2,0 Ah) .....	45 min
M18B4 (4,0 Ah) .....	90 min

**⚠ ATENCIÓN: Lea atentamente las indicaciones e instrucciones de seguridad.** En caso de no atenderse a las advertencias de peligro e instrucciones siguientes, ello puede ocasionar una descarga eléctrica, un incendio y/o lesión grave. **Guardar todas las advertencias de peligro e instrucciones para futuras consultas.**

## INSTRUCCIONES DE SEGURIDAD RADIO

Nunca desmonte este aparato

No utilizar esta radio cerca del agua

Limpiar sólamnte con un paño seco. Ciertos lipiadores pueden dañar los plásticos y otras superficies aisladas. Mantenga el asa siempre limpia de polvo y grasa

Reparar solamente en talleres especializados

No colocar cerca de fuentes de calor

Mantener siempre libre la ranura de ventilación y no cubrirla con objetos como periódicos, manteles, cortinas, etc.

No colocar sobre el aparato llamas abiertas como, por ejemplo, velas

El aparto no debe exponerse a salpicaduras ni a gotas de agua. No colocar encima del aparato ningún recipiente con líquidos como, por ejemplo, jarrones.

No colocar el aparato en estanterías cerradas ni dentro de armarios en los que no haya suficiente ventilación.

Si se utiliza el enchufe para desconectar el aparato de la red eléctrica, debe poder accederse fácilmente en todo momento al enchufe.

No colocarse encima del aparato.

## INSTRUCCIONES DE SEGURIDAD CARGADOR DE BATERÍAS

No tire las baterías usadas a la basura ni al fuego. Los Distribuidores Milwaukee ofrecen un servicio de recogida de baterías antiguas para proteger el medio ambiente.

No almacene la batería con objetos metálicos (riesgo de cortocircuito).

Recargar solamente los acumuladores del Sistema 18 V en cargadores 18 V. No intentar recargar acumuladores de otros sistemas.

Con el aparato de carga se pueden recargar los siguientes tipos de acumulador:

tensión	tipo	amperaje	no. de células
18 V	C18 B	≤ 1,5 Ah	5
18 V	C18 BX	≤ 3,0 Ah	2 x 5
18 V	M18 B	≤ 1,5 Ah	5
18 V	M18 BX	≤ 3,0 Ah	2 x 5
18 V	M18 B2	≤ 2,0 Ah	5
18 V	M18 B4	≤ 4,0 Ah	2 x 5

No intente cargar baterías no-recargables con este cargador.

No introduzca en la cavidad del cargador objetos metálicos (riesgo de cortocircuito).

No abra nunca las baterías ni los cargadores y guárdelos sólo en lugares secos. Protéjalos de la humedad en todo momento.

No tocar con instrumentos o elementos conductores de la electricidad el aparato.

No intentar recargar acumuladores averiados, en esos casos retirarlos de inmediato del cargador.

Antes de empezar a trabajar compruebe si está dañada la máquina, el cable o el enchufe. Las reparaciones sólo se llevarán a cabo por Agentes de Servicio autorizados.

Este aparato no debe ser manejado o limpiado por personas cuyas capacidades físicas, sensoriales o mentales sean reducidas, o por personas sin experiencia o conocimientos, a no ser que éstas hayan sido instruidas en el manejo seguro del aparato por una persona legalmente responsable de su seguridad. Las personas arriba mencionadas deben ser supervisadas durante el uso del aparato. Este aparato no debe ser utilizado por los niños. En caso de no ser utilizado, el aparato se debe mantener fuera del alcance y de la vista de los niños.

## APLICACIÓN DE ACUERDO A LA FINALIDAD

El cargador de baterías puede cargar baterías recargables de 18 V del sistema Milwaukee.

La radio es apropiada para la recepción radiofónica y para conectar diferentes dispositivos a través de Bluetooth o a través de la entrada de audio analógica.

A través de la conexión USB se pueden cargar los dispositivos conectados.

Está diseñada para soportar las condiciones duras del entorno de trabajo o caídas accidentales

No utilice este producto para ninguna otra aplicación que no sea su uso normal.

## CONEXIÓN ELÉCTRICA

Conectar solamente a corriente AC monofásica y sólo al voltaje indicado en la placa de características. También es posible la conexión a enchufes sin toma a tierra, dado que es conforme a la Clase de Seguridad II.

## BATERIA

Las baterías nuevas alcanzan su plena capacidad de carga después de 4 - 5 cargas y descargas. Las baterías no utilizadas durante cierto tiempo deben ser recargadas antes de usar.

### Indicación de una carga insuficiente de las baterías:

Si la radio funciona a través de las baterías recargables y la carga de las baterías desciende por debajo del 10%, aparece el símbolo  en el display.

### Protección de las baterías recargables:

Para aumentar la vida útil de las baterías recargables, la radio se desconecta en caso de una carga insuficiente de las baterías. En este caso, conectar la radio a la red eléctrica y cargar las baterías recargables.

## SEÑALIZACIÓN

Al insertar la batería en el cargador se cargará de manera automática (el LED rojo brillará de manera ininterrumpida)

Cuando se inserta en el cargador una batería demasiado fría o caliente (diodo roja intermitente), la carga se realizará de manera

automática una vez que la batería alcance la temperatura adecuada (0°C...60°C).

El tiempo de carga depende de la temperatura de las baterías recargables, de la descarga y del tipo de baterías recargables.

Si ambos diodos luminiscentes hacen señales luminosas al mismo tiempo, entonces los acumuladores no se encuentran introducidos completamente o existe un defecto en el acumulador o en el cargador. Por motivos de seguridad, deberá ponerse inmediatamente fuera de servicio el cargador y el acumulador y dejar comprobar los mismos en un lugar de servicio postventa de Milwaukee.

## BLUETOOTH



### Emparejamiento (Acoplamiento)

Para establecer la primera conexión con un dispositivo Bluetooth se debe realizar el emparejamiento.

Apretar la tecla Bluetooth .

Si no está conectado ningún dispositivo Bluetooth, el proceso de emparejamiento Bluetooth se inicia automáticamente y el símbolo  parpadea en el display.

La radio busca durante 3 minutos la señal de un dispositivo Bluetooth.

Para el emparejamiento manual apretar la tecla Bluetooth  y mantenerla apretada, hasta que el símbolo  parpadee.

Mientras parpadea el símbolo , seleccionar en el dispositivo Bluetooth "Milwaukee".

En algunos dispositivos es necesario introducir el código Pin "0000".

Después de que el dispositivo Bluetooth esté conectado a la radio, en el display se visualiza el símbolo .



### Conectar

Apretar la tecla Bluetooth .

Si la radio detecta un dispositivo Bluetooth acoplado, en el display se visualiza el símbolo .

Si se pierde la conexión entre la radio y el dispositivo Bluetooth, la radio intentará reestablecer la conexión durante un lapso de tiempo de 3 minutos.

### Mando a distancia

Los dispositivos Bluetooth conectados se pueden accionar a distancia a través de las teclas "Start" y "Pausa". Para desplazarse entre las canciones, utilizar las teclas  y .

## MANTENIMIENTO

Si se averiase el cable de conexión, deberá ser reparado en un Servicio Oficial de Milwaukee, ya que es preciso utilizar herramientas especiales.

Solo se deben utilizar accesorios y piezas de repuestos Milwaukee. Piezas cuyo recambio no está descrito en las instrucciones de uso, deben sustituirse en un centro de asistencia técnica Milwaukee (Consulte el folleto Garantía/Direcciones de Centros de Asistencia Técnica).

En caso necesario, puede solicitar un despiece de la herramienta. Por favor indique el número de impreso que hay en la etiqueta y pida el despiece a la siguiente dirección: Techtronic Industries GmbH, Max-Eyth-Straße 10, 71364 Winnenden, Germany.

## DECLARACION DE CONFORMIDAD CE

Declaramos bajo nuestra responsabilidad que el producto descrito bajo "Datos técnicos" está en conformidad con todas las normas relevantes de la directiva 2011/65/EU (RoHS), 2004/108/CE, 2006/95/CE y con las siguientes normas o documentos normalizados:

EN 60335-1:2002 + A11:2004 + A1:2004 + A12:2006 + Cor.:2006 + A2:2006 + Cor.:2007-01 + Cor.:2007-02 + A13:2008 + Cor.:2009 + Cor.:2010 + A14:2010

EN 60335-2-29:2004 + A2:2010

EN 55014-1:2006 + A1:2009 + A2:2011

EN 55014-2:1997 + A1:2001 + A2:2008

EN 60065:2002 + A1:2006 + A11:2008 + A2:2010 + A12:2011

Winnenden, 2014-01-07



Alexander Krug  
Managing Director



Autorizado para la redacción de los documentos técnicos.

Techtronic Industries GmbH  
Max-Eyth-Straße 10  
71364 Winnenden  
Germany

## SÍMBOLOS



¡ATENCIÓN! ¡ADVERTENCIA! ¡PELIGRO!



Desconecte siempre el enchufe antes de llevar a cabo cualquier trabajo en la máquina.



Lea las instrucciones detenidamente antes de conectar la herramienta



¡No deseche los aparatos eléctricos junto con los residuos domésticos! De conformidad con la Directiva Europea 2002/96/CE sobre residuos de aparatos eléctricos y electrónicos y su aplicación de acuerdo con la legislación nacional, las herramientas eléctricas cuya vida útil haya llegado a su fin se deberán recoger por separado y trasladar a una planta de reciclaje que cumpla con las exigencias ecológicas.



Herramienta eléctrica de la clase de protección II.  
Herramientas eléctricas, en las que la protección contra un choque eléctrico no depende solamente del aislamiento básico sino también de la aplicación de medidas adicionales de protección, como doble aislamiento o aislamiento reforzado.  
No existe dispositivo para la conexión de un conductor protector.



Sólo para uso en interiores



No eche al fuego baterías usadas.



No intentar recargar acumuladores averiados, en esos casos retirarlos de inmediato del cargador.



Marca CE



**CARACTERÍSTICAS TÉCNICAS Carregadora do rádio****M18 RC**

Tensão	230 V
Potência absorvida nominal	230 W
Tensão do acumulador	18 V
Peso sem bateria e embalagem	7,75 kg
Gama de recepção AM	522-1620 kHz
Gama de recepção FM	87,5-108 MHz
Carregador de tensão de saída	18 V
Corrente de carga rápida	3,5 A
Tensão de saída USB	5,0 V / 2,1 A
Tempos de carga	
M18B2 (2,0 Ah)	45 min
M18B4 (4,0 Ah)	90 min

**⚠ ADVERTÊNCIA! Leia todas as instruções de segurança e todas as instruções.** O desrespeito das advertências e instruções apresentadas abaixo pode causar choque eléctrico, incêndio e/ou graves lesões.  
**Guarde bem todas as advertências e instruções para futura referência.**

**INSTRUÇÕES DE SEGURANÇA RÁDIO**

O aparelho nunca deverá ser aberto, desagregado ou modificado de qualquer outra forma.

Não utilize este aparelho ao pé da água

Limpe apenas com um pano seco. Alguns produtos de limpeza danificam o plástico ou outras peças isoladas. Mantenha o aparelho limpo, seco e isento de óleo e gordura.

Mande efectuar as reparações apenas por pessoal técnico qualificado.

Não coloque o aparelho ao pé de fontes de calor.

Mantenha a ranhura da ventilação sempre livre e não a cubra com objectos como, jornais, toalhas de mesa, cortinas, etc.

Não colocar fontes de chama aberta como, por exemplo, velas sobre o aparelho

O aparelho não pode ser exposto a pingos ou jactos de água. Não é permitido colocar recipientes com líquidos como, por exemplo, vasos sobre o aparelho

Não colocar o aparelho em estantes fechadas ou em armários sem ventilação suficiente.

Se a ficha de rede for utilizada para desligar o aparelho da corrente, a ficha de rede tem de ter um acesso fácil.

Não pise no aparelho

**INSTRUÇÕES DE SEGURANÇA ACUMULADOR**

Não queimar acumuladores gastos nem deitá-los no lixo doméstico. A Milwaukee possui uma eliminação de acumuladores gastos que respeita o meio ambiente.

Não guardar acumuladores junto com objectos metálicos (perigo de curto-circuito).

Use apenas carregadores do Sistema 18 V para recarregar os acumuladores do Sistema 18 V. Não utilize acumuladores de outros sistemas.

Os seguintes acumuladores podem ser recarregados neste carregador:

Voltem	Acumulador	Capacidade do acumulador	No de elementos de pilha
18 V	C18 B	≤ 1,5 Ah	5
18 V	C18 BX	≤ 3,0 Ah	2 x 5
18 V	M18 B	≤ 1,5 Ah	5
18 V	M18 BX	≤ 3,0 Ah	2 x 5
18 V	M18 B2	≤ 2,0 Ah	5
18 V	M18 B4	≤ 4,0 Ah	2 x 5

Na cavidade de inserção de acumuladores do carregador não devem penetrar nunca objectos metálicos (perigo de curto-circuito).

Não abrir acumuladores e carregadores. Armazená-los em recipientes secos. Protegê-los contra humidade.

Carregadores só devem ser utilizados em recipientes secos.

Não toque nesses pontos com objectos condutores.

Não volte a carregar um acumulador danificado. Substitua-o por uma unidade nova.

Antes de cada utilização inspeccionar a máquina, o cabo de ligação a extensão e quanto a danos e desgaste. A máquina só deve ser reparada por um técnico especializado.

Este aparelho não deve ser usado ou limpo por pessoas com capacidades físicas, sensoriais ou psíquicas reduzidas ou que não possuam a experiência ou os conhecimentos necessários, a não ser que tenham sido instruídas sobre o manejo seguro do aparelho por uma pessoa que possua a responsabilidade legal para a sua segurança. As pessoas supra referenciadas devem ser supervisionadas durante a utilização do aparelho. Este aparelho não deve ser usado por crianças. Por isso, ele deve ser guardado num lugar seguro e fora do alcance de crianças, quando ele não for usado.

**UTILIZAÇÃO AUTORIZADA**

A carregadora pode carregar acumuladores 18 V no sistema Milwaukee.

O rádio é apropriado para a recepção de rádio e a conexão de diversos aparelhos através de Bluetooth ou da entrada de áudio analógica.

Os aparelhos conectados podem ser carregados através da conexão USB.

O rádio é adequado para a utilização em obras graças à sua robustez.

Não use este produto de outra maneira sem ser a normal para o qual foi concebido.

**LIGAÇÃO À REDE**

Só conectar à corrente alternada monofásica e só à tensão de rede indicada na placa de potência. A conexão às tomadas de rede sem contacto de segurana também é possível, pois trata-se duma construção da classe de protecção II.

**ACUMULADOR**

Acumuladores novos atingem a sua plena capacidade após 4-5 ciclos de carga e descarga. Acumuladores não utilizados durante algum tempo devem ser recarregados antes da sua utilização.

**Indicador de acumulador quase esgotado:**

Quando o rádio estiver em operação de acumulador e a carga do acumulador cair abaixo de 10%, o símbolo  será mostrado na tela.

**Protecção do acumulador:**

Para aumentar a vida útil do acumulador o rádio será desligado, quando a carga estiver a esgotar. Neste caso, conecte o rádio na rede eléctrica e carregue o acumulador.

**CARACTERÍSTICAS**

Depois de pôr o acumulador recarregável na gaveta do carregador, ele recarrega automaticamente (o LED vermelho dá uma luz contínua).

Se se puser no carregador um acumulador recarregável demasiado quente ou demasiado frio (LED vermelha a piscar), o pr<sup>o</sup> Cesso de carregamento automático só começa depois de atingida a temperatura ideal para o carregamento (0°C...60°C).

O período de carregamento depende da temperatura do acumulador, da descarga do acumulador e do tipo de acumulador.

Se os dois LED emitirem luz intermitente ao mesmo tempo, o acumulador não está inteiramente inserido ou há um erro no acumulador ou na carregadora. Coloque a carregadora ou o acumulador fora de serviço imediatamente e deixe inspeccioná-lo por um posto de assistência técnica da Milwaukee.



**BLUETOOTH****Pareamento (emparelhamento)**

Para a primeira ligação a um aparelho com função Bluetooth deverá ser executado o pareamento.

Pressione a tecla Bluetooth .

Se nenhum aparelho com função Bluetooth estiver conectado, o pareamento de Bluetooth será iniciado automaticamente e o símbolo  na tela piscará.

O rádio vai buscar um sinal de um aparelho com função Bluetooth por 3 minutos.

Para o pareamento manual pressione a tecla Bluetooth  e mantenha-a pressionada até o símbolo  piscar.

Selecione "Milwaukee" no aparelho com função Bluetooth enquanto o símbolo  piscar.

Em alguns aparelhos é necessário introduzir o PIN "0000"

Depois de estabelecer a ligação entre o aparelho com função Bluetooth e o rádio, o símbolo  será mostrado na tela.



**Ligação**

Pressione a tecla Bluetooth .

Quando o rádio reconhecer um aparelho com função Bluetooth emparelhado, o símbolo  será mostrado na tela.

Se a ligação entre o rádio e o aparelho com função Bluetooth for perdida, o rádio vai tentar restabelecer a ligação por 3 minutos.

**Controlo remoto**

Aparelhos com função Bluetooth conectados podem ser controlados através da tecla de Iniciar e Pausar. Para saltar entre as músicas use as teclas  e .

**MANUTENÇÃO**

Se o cabo de ligação desta máquina estiver danificado, deve apenas ser substituído numa oficina indicada pelo fabricante, uma vez que são necessárias ferramentas especiais para esse propósito.

Utilizar unicamente acessórios e peças sobressalentes da Milwaukee. Sempre que a substituição de um componente não tenha sido descrita nas instruções, será de toda a conveniência mandar executar esse trabalho a um Serviço de Assistência Milwaukee (veja o folheto Garantia/Endereços de Serviços de Assistência).

A pedido e mediante indicação da referência que consta da chapa de características da máquina, pode requerer-se um desenho explosivo da ferramenta eléctrica a: Techtronic Industries GmbH, Max-Eyth-Straße 10, 71364 Winnenden, Germany.

**DECLARAÇÃO DE CONFORMIDADE CE**

Declaramos sob responsabilidade exclusiva, que o produto descrito sob "Características técnicas" corresponde com todas as disposições relevantes da diretiva 2011/65/EU (RoHS), 2004/108/CE, 2006/95/CE e dos seguintes documentos normativos harmonizados.

EN 60335-1:2002 + A11:2004 + A1:2004 + A12:2006 + Cor.:2006 + A2:2006 + Cor.:2007-01 + Cor.:2007-02 + A13:2008 + Cor.:2009 + Cor.:2010 + A14:2010

EN 60335-2-29:2004 + A2:2010

EN 55014-1:2006 + A1:2009 + A2:2011

EN 55014-2:1997 + A1:2001 + A2:2008

EN 60065:2002 + A1:2006 + A11:2008 + A2:2010 + A12:2011

Winnenden, 2014-01-07



Alexander Krug  
Managing Director



Autorizado a reunir a documentação técnica.

Techtronic Industries GmbH  
Max-Eyth-Straße 10  
71364 Winnenden  
Germany

**SYMBOLE**

ATENÇÃO! PERIGO!



Antes de efectuar qualquer intervenção na máquina, tirar a ficha da tomada.



Leia atentamente o manual de instruções antes de colocar a máquina em funcionamento.



Não deite ferramentas eléctricas no lixo doméstico! De acordo com a directiva europeia 2002/96/CE sobre ferramentas eléctricas e electrónicas usadas e a transposição para as leis nacionais, as ferramentas eléctricas usadas devem ser recolhidas em separado e encaminhadas a uma instalação de reciclagem dos materiais ecológica.



Ferramenta eléctrica da classe de protecção II.  
Ferramenta eléctrica, na qual a protecção contra choque eléctrico não só depende do isolamento básico, mas também da aplicação de medidas de protecção suplementares, como isolamento duplo ou reforçado. Não há um dispositivo para a conexão dum condutor de protecção.



O aparelho destina-se unicamente a ser utilizado em trabalhos interiores; não exponha o aparelho à chuva.



Não jogue os acumuladores usados no fogo.



Não volte a carregar um acumulador danificado. Substitua-o por uma unidade nova.



Marca CE



## TECHNISCHE GEGEVENS Radio-laadtoestel M18 RC

Spanning .....	230 V
Nominaal afgegeven vermogen .....	230 W
Spanning wisselakku .....	18 V
Gewicht zonder wisselakku en verpakking .....	7,75 kg
Ontvangbereik AM .....	522-1620 kHz
Ontvangbereik FM .....	87,5-108 MHz
Uitgangsspanning lader .....	18 V
Laadstroom bij snelladen .....	3,5 A
USB uitgangsspanning .....	5,0 V / 2,1 A
Laadtijd	
M18B2 (2,0 Ah) .....	45 min
M18B4 (4,0 Ah) .....	90 min

**WAARSCHUWING! Lees alle veiligheidsinstructies en aanwijzingen.** Als de waarschuwingen en voorschriften niet worden opgevolgd, kan dit een elektrische schok, brand of ernstig letsel tot gevolg hebben.  
**Bewaar alle waarschuwingen en voorschriften voor toekomstig gebruik.**

## VEILIGHEIDSLAATTOESTEL RADIO

De radio nooit openen, demonteren of op een andere wijze veranderen.

De radio niet in de nabijheid van water gebruiken.

Uitsluitend met een droge doek reinigen. Bepaalde reinigingsmiddelen beschadigen kunststof of andere geïsoleerde delen. Houd de radio schoon en droog en vrij van olie en vet.

Laat reparaties uitsluitend door gekwalificeerd servicepersoneel verrichten.

De radio niet in de buurt van warmtebronnen installeren.

Houd de ventilatieopeningen altijd vrij en dek ze niet af met voorwerpen zoals bijv. kranen, tafelkleden, gordijnen enz.

Plaats geen open vuur zoals bijv. kaarsen op het apparaat.

Het apparaat mag niet worden blootgesteld aan spatwater. Het is verboden, voorwerpen met vloeistoffen zoals bijv. vazen op het apparaat te plaatsen.

Plaats het apparaat niet in gesloten schappen of kasten zonder voldoende ventilatie.

Als de netstekker gebruikt wordt om de stroomvoorziening van het apparaat te onderbreken, moet de netstekker te allen tijde goed toegankelijk zijn.

Ga niet op het apparaat staan.

## VEILIGHEIDSLAATTOESTEL

Verbruikte akku's niet in het vuur of bij het huisvuil werpen. Milwaukee biedt namelijk een milieuvriendelijke recyclingmethode voor uw oude akku's.

Wisselakku's niet bij metalen voorwerpen bewaren (kortsluitingsgevaar!).

Wisselakku's van het Akku-Systeem 18 V alléén met laadapparaten van het Akku-Systeem 18 V laden. Geen akku's van andere systemen laden.

Met het laadapparaat kunnen de volgende wisselakku's worden geladen

Spanning	Type akku	Kapaciteit	Aantal cellen
18 V	C18 B	≤ 1,5 Ah	5
18 V	C18 BX	≤ 3,0 Ah	2 x 5
18 V	M18 B	≤ 1,5 Ah	5
18 V	M18 BX	≤ 3,0 Ah	2 x 5
18 V	M18 B2	≤ 2,0 Ah	5
18 V	M18 B4	≤ 4,0 Ah	2 x 5

Met het laadapparaat mogen géén niet-oplaadbare akku's worden geladen.

In de wisselakku-opnameschacht van het laadapparaat mogen géén metaaldeeltjes komen (kortsluitingsgevaar!).

Wisselakku's en laadapparaten niet openen en alleen in droge ruimtes opslaan. Tegen vocht beschermen.

Dus nooit stroomgeleidende voorwerpen in het apparaat steken.

Nooit beschadigde akku's opladen, deze direct vervangen.

Voor alle ombouw- of onderhoudswerkzaamheden, de stekker uit de wandcontactdoos nemen.

Dit apparaat mag niet door personen gereinigd of bediend worden die over verminderde lichamelijke, sensorische of geestelijke vermogens resp. gebrekkige ervaring of kennis beschikken, tenzij ze door een wettelijk voor hun veiligheid verantwoordelijke persoon werden geïnstrueerd in de veilige omgang met het apparaat. De hierboven genoemde personen mogen het apparaat alleen onder toezicht gebruiken. Dit apparaat hoort niet thuis in kinderhanden. Als het apparaat niet gebruikt wordt, moet het dan ook buiten de reikwijdte van kinderen worden bewaard.

## VOORGESCHREVEN GEBRUIK VAN HET SYSTEEM

Het laadtoestel kan Milwaukee System 18V-accu's laden.

De radio is geschikt voor radio-ontvangst en de aansluiting van verschillende apparaten via Bluetooth of de analoge audio-ingang.

Via de usb-aansluiting kunnen aangesloten apparaten worden opgeladen.

De radio is door zijn robuuste constructie geschikt voor toepassing op de bouwplaats.

Dit apparaat uitsluitend gebruiken voor normaal gebruik, zoals aangegeven.

## NETAANSLUITING

Uitsluitend op éénfase-wisselstroom en uitsluitend op de op het typeplaatje aangegeven netspanning aansluiten. Aansluiting is ook mogelijk op een stekerdoos zonder aardcontact mogelijk, omdat het is ontworpen volgens veiligheidsklasse II.

## AKKU

Nieuwe wisselakku's bereiken hun volle capaciteit na 4-5 laad-/ontlaadcycli. Langere tijd niet toegepaste wisselakku's vóór gebruik altijd naladen.

**Weergave geringe acculading:** als de radio op accuvoeding loopt en de acculading tot onder 10 % daalt, verschijnt het symbool  op het display.

**Accubescherming:** om de levensduur van de accu te verlengen, wordt de radio bij te geringe acculading uitgeschakeld. Sluit de radio in dat geval aan op het stroomnet en laad de accu op.

## KENMERKEN

Nadat de accu in de schacht van de lader is gestoken, wordt de accu automatisch geladen (rode LED brandt constant).

Wanneer een te warme of te koude accu in de lader wordt gestoken (rood lampje flinkt), wordt de accu automatisch

geladen zodra hij de correcte laadtemperatuur heeft bereikt (0°C...60°C).

De laadtijd is afhankelijk van de accutemperatuur, de ontlading van de accu en de soort accu.

Indien beide LED's gelijktijdig knipperen, dan is óf de accu niet volledig opgeschoven óf het ligt aan een fout in de accu of lader.

Uit veiligheidsgronden lader en accu direct buiten bedrijf stellen en bij een officieel Milwaukee servicecentrum laten testen.

## BLUETOOTH

### Pairing (koppeling)

Vóór de eerste verbinding met een Bluetooth-apparaat moet het pairing-proces worden uitgevoerd.

Bluetooth-toets  indrukken.

Als geen verbinding met een Bluetooth-apparaat voorhanden is, start de Bluetooth-koppeling automatisch en knippert het symbool  op het display.

De radio zoekt 3 minuten naar een signaal van een Bluetooth-apparaat.

Voor de handmatige koppeling drukt u op de toets  en houdt de toets ingedrukt totdat het symbool  knippert.

Terwijl het symbool  knippert, kiest u 'Milwaukee' op het Bluetooth-apparaat.

Bij sommige apparaten moet de PIN "0000" worden ingevoerd.

Nadat het Bluetooth-apparaat met de radio verbonden is, wordt het symbool  op het display weergegeven.

### Verbinden

Bluetooth-toets  indrukken.

Als de radio een gekoppeld Bluetooth-apparaat herkent, wordt het symbool  op het display weergegeven.

Als de verbinding tussen radio en Bluetooth-apparaat verloren gaat, zal de radio 3 minuten lang proberen om de verbinding weer tot stand te brengen.

### Afstandsbediening

Gekoppelde Bluetooth-apparaten kunnen via de start- en pauzetoets op afstand worden bediend. Gebruik de toetsen  om tussen de titels heen en weer te springen.

## ONDERHOUD

Wanneer de netaanluiting is beschadigd, mag het uitsluitend vervangen worden door een reparatie bedrijf aangewezen door de fabrikant, aangezien speciaal gereedschap nodig is.

Alleen Milwaukee toebehoren en onderdelen gebruiken. Onderdelen welke niet vermeld worden, kunnen het beste door de Milwaukee servicedienst verwisseld worden (zie Serviceadressen).

Onder vermelding van het nummer op het machineplaatje is desgewenst een doorsnedetekening van de machine verkrijgbaar bij: Techtronic Industries GmbH, Max-Eyth-Straße 10, 71364 Winnenden, Germany.

## EC - VERKLARING VAN OVEREENSTEMMING

Wij verklaren in uitsluitende verantwoording dat het onder 'Technische gegevens' beschreven product overeenstemt met alle relevante voorschriften van de richtlijn 2011/65/EU (RoHS), 2004/108/EG, 2006/95/EG en de volgende geharmoniseerde normatieve documenten:

EN 60335-1:2002 + A11:2004 + A1:2004 + A12:2006 + Cor.:2006 + A2:2006 + Cor.:2007-01 + Cor.:2007-02 + A13:2008 + Cor.:2009 + Cor.:2010 + A14:2010  
EN 60335-2-29:2004 + A2:2010  
EN 55014-1:2006 + A1:2009 + A2:2011  
EN 55014-2:1997 + A1:2001 + A2:2008

EN 60065:2002 + A1:2006 + A11:2008 + A2:2010 + A12:2011

Winnenden, 2014-01-07



Alexander Krug  
Managing Director



Gemachtigd voor samenstelling van de technische documenten

Techtronic Industries GmbH  
Max-Eyth-Straße 10  
71364 Winnenden  
Germany

## SYMBOLLEN



OPGELET! WAARSCHUWING! GEVAAR!



Voor alle werkzaamheden aan de machine de stekker uit de contactdoos trekken.



Graag instructies zorgvuldig doorlezen vóórdat u de machine in gebruik neemt.



Geef elektrisch gereedschap niet met het huisvuil mee! Volgens de Europese richtlijn 2002/96/EG inzake oude elektrische en elektronische apparaten en de toepassing daarvan binnen de nationale wetgeving, dient gebruikt elektrisch gereedschap gescheiden te worden ingezameld en te worden afgevoerd naar een recycle bedrijf dat voldoet aan de geldende milieu-eisen.



Elektrisch gereedschap van de beschermingsklasse II. Elektrisch gereedschap waarbij de bescherming tegen elektrische schokken niet afhankelijk is van de basisisolatie, maar waarin ook extra veiligheidsmaatregelen worden toegepast zoals dubbele of versterkte isolatie. Er is geen voorziening voor de aansluiting van een aardleiding.



Het apparaat is alléén geschikt voor toepassing in ruimtes, apparaat niet aan regen blootstellen.



Accu's nimmer in vuur werpen.



Nooit beschadigde akku's opladen, deze direct vervangen.



CE-keurmerk

## TEKNISKE DATA Radiooplader M18 RC

Spænding .....	230 V
Nominel optagen effekt .....	230 W
Udskiftningsbatteriets spænding .....	18 V
Vægt uden batteri og emballage .....	7,75 kg
Modtagelsesområde AM .....	522-1620 kHz
Modtagelsesområde FM .....	87,5-108 MHz
Udgangsspænding oplader .....	18 V
Ladestrøm, lynopladning .....	3,5 A
USB udgangsspænding .....	5,0 V / 2,1 A
Opladningstid	
M18B2 (2,0 Ah) .....	45 min
M18B4 (4,0 Ah) .....	90 min

**⚠ ADVARSEL! Læs alle sikkerhedsinformationer og instruktioner.** I tilfælde af manglende overholdelse af advarselshenvisningerne og instrukserne er der risiko for elektrisk stød, brand og/eller alvorlige kvæstelser. **Opbevar alle advarselshenvisninger og instrukser til senere brug.**

### SIKKERHEDSINFORMATIONER RADIO

Man må hverken åbne, skille eller forandre apparatet på nogen måde.

Dette apparat må ikke komme i nærheden af vand.

Må udelukkende renses med en tør klud. Nogle rengøringsmidler beskadiger kunststof eller andre isolerede dele. Apparatet skal holdes rent og tørt, frit for olie og fedt.

Reparationer må udelukkende gennemføres af kvalificeret fagpersonale.

Apparatet må ikke placeres i nærheden af varmekilder.

Hold altid ventilationsprækkerne fri; de må ikke dækkes til med genstande, såsom aviser, duge, gardiner, osv.

Placer ikke åben ild, som f.eks. stearinlys, på apparatet

Apparatet må ikke udsættes for dryp- eller stænkvand. Der må ikke stilles beholdere med væske, såsom vaser, på apparatet.

Stil ikke apparatet i lukkede reoler eller skabe uden tilstrækkelig ventilering.

Hvis apparatet frakobles strømforsyningsnettet via netstikket, skal netstikket hele tiden være let tilgængeligt.

Stå ikke på enheden

### SIKKERHEDSINFORMATIONER OPLADER

Opbrugte udskiftningsbatterier må ikke brændes eller kasseres sammen med alm. husholdningsaffald. Milwaukee har en miljørigtig bortskaffelse af gamle udskiftningsbatterier, henvend Dem til Deres forhandler.

Opbevar ikke udskiftningsbatterier sammen med metalgenstande af fare for kortslutning.

Brug kun 18 V ladeapparater for opladning af System 18 V batterier.

Følgende typer batterier kan oplades

Spænding	Batteri type	Kapacitet	Antal celler
18 V	C18 B	≤ 1,5 Ah	5
18 V	C18 BX	≤ 3,0 Ah	2 x 5
18 V	M18 B	≤ 1,5 Ah	5
18 V	M18 BX	≤ 3,0 Ah	2 x 5
18 V	M18 B2	≤ 2,0 Ah	5
18 V	M18 B4	≤ 4,0 Ah	2 x 5

Laderen må ikke anvendes til batterier, der ikke er genopladelige.

Metaldele o.lign. må ikke komme i berøring med rummet beregnet for udskiftningsbatteriet (kortslutningsfare).

Udskiftningsbatterier og opladere må ikke åbnes og skal opbevares i tørre rum. Beskyt dem mod fugtighed.

Metaldele o.lign. må ikke komme i berøring med disse (kortslutningsfare).

Beskadiget batterier må ikke oplades, men skal omgående udskiftes.

Kontroller hvergang, før laderen anvendes, at tilslutningskabel, forlængerledning og stik er i orden. Dele der er beskadiget bør kun repareres hos et autoriseret værksted.

Dette apparat må ikke betjenes eller rengøres af personer, der har nedsatte fysiske, sensoriske eller mentale evner eller mangel på erfaring og viden, med mindre de har fået instruktion i sikker brug af apparatet af en person, som rent lovmæssigt er ansvarlig for deres sikkerhed. Ovennævnte personer skal være under opsyn, når de bruger apparatet. Børn må ikke have adgang til dette apparat. Hvis det ikke bruges, skal det derfor opbevares sikkert og utilgængeligt for børn.

### TILTÆNKT FORMAL

Opladeren kan oplade Milwaukee system 18 V batterier.

Radioen er egnet til radiomodtagelse og til tilslutning af forskellige enheder via Bluetooth eller den analoge audioindgang.

Via USB tilslutningen kan de tilsluttede enheder oplades.

Radioen er velegnet til brug på en byggeplads på grund af dens robuste konstruktion.

Produktet må ikke anvendes på anden måde og til andre formål end foreskrevet.

### NETTILSLUTNING

Tilslutning må kun foretages til enfaset vekselstrøm og kun til en netspænding, som er i overensstemmelse med angivelsen på mærkepladen. Tilslutning kan også ske til stikdåser uden beskyttelseskontakt, da kapslingsklasse II foreligger.

### BATTERI

Nye udskiftningsbatterier opnår deres fulde kapacitet efter 4-5 oplade- og afladecykler. Udskiftningsbatterier, der ikke har været brugt i længere tid, efterlades inden brug.

**Visning af lavt batteriniveau:**

Når radioen fungerer i batteridrift og batteriets opladning falder til under 10%, så vises symbolet  i displayet.

**Batteribeskyttelse:**

For at forøge batteriets levetid, slukkes der for radioen ved en for lav batteriopladning. Tilslut i dette tilfælde radioen til strømnettet og oplad batteriet.

### BESKRIVELSE

Når batteriet er blevet sat ind i skakten på ladeaggregatet, lades batteriet automatisk (rød LED lyser konstant).

Hvis batteriet er for varmt eller for koldt, når det sættes i ladeaggregatet, (rød kontrollampe blinker), starter opladningen automatisk, når batteriet har nået den korrekte opladningstemperatur (0°C..60°C).

Opladningstiden er afhængig af batteriets temperatur, batteriets afladning og batteritypen.

Blinker begge lysdioder samtidig, er batteriet enten ikke fuldstændigt skubbet på plads, eller der er fejl i batteriet eller ladeapparatet. Af sikkerhedsgrunde skal ladeapparat og batteriet omgående tages ud af drift og indleveres til eftersyn hos en Milwaukee-forhandler.

### BLUETOOTH

#### Pairing (parring)

Ved den første forbindelse til en Bluetooth-enhed, skal pairing (parringen) foretages.

Tryk på Bluetooth-knappen .

Hvis der ikke er tilsluttet en Bluetooth-enhed, starter Bluetooth-pairing automatisk og symbolet  blinker i displayet.

Radioen søger i 3 minutter efter et signal fra en Bluetooth-enhed.

Tryk på Bluetooth knappen  til manuel pairing og hold den trykket, indtil symbolet  blinker.

Mens symbolet  blinker på Bluetooth-enheden, så vælg "Milwaukee".

Ved nogle enheder er det nødvendigt at indtaste PIN-koden "0000".

Når Bluetooth-enheden er forbundet med radioen, vil den vise symbolet  i displayet.

#### Tilslutning

Tryk på Bluetooth-knappen .

Når radioen lokaliserer en parret Bluetooth enhed, vises symbolet  i displayet.

Når forbindelsen mellem radioen og Bluetooth-enheden afbrydes, vil radioen forsøge at genetablere forbindelsen i 3 minutter.

#### Fjernstyring

Parrede Bluetooth-enheder kan fjernstyres via start- og pauseknappen. Benyt  og  knapperne for at hoppe mellem numrene.

### VEDLIGEHOLDELSE

Såfremt nettilslutningen er defekt, må denne kun udskiftes af et autoriseret serviceværksted, idet der kræves specielt værktøj dertil.

Brug kun Milwaukee tilbehør og reservedele. Lad de komponenter, hvis udskiftning ikke er blevet beskrevet, udskifte hos Atlas Copco service (se kundeserviceadresser).

Ved opgivelse af type nr. der er angivet på maskinens effektskilt, kan de rekvirere en reservedelstegning, ved henvendelse til: Techtronic Industries GmbH, Max-Eyth-Straße 10, 71364 Winnenden, Germany.

### CE-KONFORMITETSERKLÆRING

Vi erklærer som eneansvarlig, at det under „Tekniske data“ beskrevne produkt stemmer overens med alle relevante forskrifter, der følger af direktiv 2011/65/EU (RoHS), 2004/108/EF, 2006/95/EF samt af følgende harmoniserede normative dokumenter:

EN 60335-1:2002 + A11:2004 + A12:2004 + Cor.:2006 + A2:2006 + Cor.:2007-01 + Cor.:2007-02 + A13:2008 + Cor.:2009 + Cor.:2010 + A14:2010  
EN 60335-2-29:2004 + A2:2010  
EN 55014-1:2006 + A1:2009 + A2:2011  
EN 55014-2:1997 + A1:2001 + A2:2008  
EN 60065:2002 + A1:2006 + A11:2008 + A2:2010 + A12:2011

Winnenden, 2014-01-07



Alexander Krug  
Managing Director



Autoriseret til at udarbejde de tekniske dokumenter.

Techtronic Industries GmbH  
Max-Eyth-Straße 10  
71364 Winnenden  
Germany

### SYMBOLER



VIGTIGT! ADVARSEL! FARE!



Før ethvert arbejde ved maskinen skal stikket tages ud af stikdåsen.



Læs brugsanvisningen nøje før ibrugtagning.



Elværktøj må ikke bortskaffes som almindeligt affald! I henhold til det europæiske direktiv 2002/96/EF om bortskaffelse af elektriske og elektroniske produkter og gældende national lovgivning skal brugt værktøj indsamles separat og bortskaffes på en måde, der skåner miljøet mest muligt.



Kapslingsklasse II elværktøj. Elværktøj, hvor beskyttelsen mod et elektrisk stød ikke kun afhænger af basisisoleringen men også af, at der anvendes yderligere beskyttelsesforanstaltninger som dobbelt isolering eller forstærket isolering. Der findes ikke udstyr til tilslutning af en beskyttelsesleder.



Maskinen er kun egnet til indendørsbrug, maskinen må ikke udsættes for regn.



Brænd ikke batterienheder af.



Beskadiget batterier må ikke oplades, men skal omgående udskiftes.



CE-mærke



TEKNISKE DATA	Radio-lader	M18 RC
Spennning .....	230 V	230 V
Nominell inngangseffekt .....	230 W	230 W
Spennning vekselbatteri .....	18 V	18 V
Vekt uten byttebatteri og emballasje .....	7,75 kg	7,75 kg
Mottaksområde AM .....	522-1620 kHz	522-1620 kHz
Mottaksområde FM .....	87,5-108 MHz	87,5-108 MHz
Utgangsspenning lader .....	18 V	18 V
Ladestrøm hurtiglading .....	3,5 A	3,5 A
USB utgangsspenning .....	5,0 V / 2,1 A	5,0 V / 2,1 A
Ladetid		
M18B2 (2,0 Ah) .....	45 min	45 min
M18B4 (4,0 Ah) .....	90 min	90 min

**⚠ OBS! Les alle sikkerhetsinstruksjoner og bruksanvisninger.** Feil ved overholdelsen av advarslene og nedenstående anvisninger kan medføre elektriske støt, brann og/eller alvorlige skader.  
**Ta godt vare på alle advarslene og informasjonene.**

### SIKKERHETSINSTRUKSER RADIO

Apparatet må aldri åpnes, demonteres eller modifiseres på noen måte.

Apparatet må ikke brukes i nærheten av vann

Må kun rengjøres med en tørr klut. Mange typer rengjøringsmidler skader plast eller andre isolerte deler. Hold apparatet rent og tørt og fritt for olje og fett.

Reparasjon må kun utføres av kvalifiserte fagfolk.

Apparatet må ikke brukes i nærheten av varmekilder.

Ventilasjonsåpningene skal alltid holdes fri og ikke dekkes til med gjenstander som aviser, duker, gardiner e.l.

Ikke still noe som brenner på apparatet, som f.eks. levende lys.

Apparatet skal ikke utsettes dryppende eller sprutende vann. Det skal ikke stilles beholdere med vann, som f.eks. vaser på apparatet.

Apparatet skal ikke stilles i lukkede hyller/reoler eller skap uten tilstrekkelig ventilasjon.

Blir stikkkontakten brukt til å skille apparatet fra strømmettet, må stikkkontakten til en hver tid være lett tilgjengelig.

Ikke stå på apparatet

### SIKKERHETSINSTRUKSER LADER

Ikke kast brukte vekselbatterier i varmen eller husholdningsavfallet. Milwaukee tilbyr en miljøriktig deponering av gamle vekselbatterier; vennligst spør din fagforhandler.

Ikke oppbevar vekselbatterier sammen med metallgjenstander (kortslutningsfare).

Vekselbatterier av systemet 18 V skal kun lades med lader av systemet 18 V. Ikke lad opp batterier fra andre systemer.

Følgende vekselbatterier kan lades opp med laderen:

Spennning	Batterityp	Nominell kapasitet	Antall celler
18 V	C18 B	≤ 1.5 Ah	5
18 V	C18 BX	≤ 3.0 Ah	2 x 5
18 V	M18 B	≤ 1.5 Ah	5
18 V	M18 BX	≤ 3.0 Ah	2 x 5
18 V	M18 B2	≤ 2.0 Ah	5
18 V	M18 B4	≤ 4.0 Ah	2 x 5

Batterier som ikke kan lades opp må ikke lades med laderen.

Metalldeleer må ikke komme inn i innskyvningssjakten for vekselbatterier på ladere (kortslutningsfare).

Ikke åpne vekselbatterier og ladere, de skal oppbevares i tørre rom. Beskyttes mot fuktighet.

Ikke grip inn i apparatet med strømledende gjenstander.

Ikke lad opp skadete vekselbatterier, men skift dem ut straks.

Kontroller apparat, tilkopplingsledning, akkupaack skjøteledning og støpsel for skader og aldri før bruk. La en fagmann reparere skadete deler.

Dette apparatet skal ikke betjenes eller rengjøres av personer som har innskrenket kroppslige, sensoriske eller psykiske evner, hhv. som har manglende erfaring eller kunnskap, dersom de ikke har blitt instruert om sikker omgang av apparatet av en person som er juridisk ansvarlig for deres sikkerhet. Ovenfor nevnte personer skal overvåkes ved bruk av apparatet. Barn skal hverken bruke, rengjøre eller leke seg med dette apparatet. Derfor skal det nær det ikke brukes oppbevares på en sikker plass utenfor barns rekkevidde.

### FORMÅLSMESSIG BRUK

Denne laderen kan lade Milwaukee System 18V batterier.

Radioen er egnet for mottaking av radiosendere og for tilkobling av forskjellige apparat via Bluetooth eller den analoge audioinngangen.

Via USB tilkoblingen kan de tilkoblede apparatene lades opp.

Den robuste konstruksjonen gjør radioen egnet til bruk på anleggsplasser.

Dette apparatet må kun brukes til de oppgitte formål.

### NETTILKOPLING

Skal bare tilsluttes enfasevekselstrøm og bare til den på skiltet angitte nettspenning. Tilslutning til stikkontakter uten jordet kontakt er mulig fordi beskyttelse beskyttelsesklasse II er forhanden.

### BATTERIER

Nye vekselbatterier når sin fulle kapasitet etter 4-5 lade- og utladesyklus. Vekselbatterier som ikke er brukt over lengre tid skal etterlades før bruk.

#### Vising av for lav ladning:

Når radioen er i batteridrevet og ladningen synker under 10% blir symbolet  vist på displayet.

#### Batteri - beskyttelse:

For å forlenge batteriets levetid blir radioen slått av, når batteriet har for lav ladning. I slik tilfeller må radioen tilkobles strømmettet og batteriet lades.

### KJENNETEGN

Etter at vekselbatteriet er stukket inn i sjakten på laderen blir vekselbatteriet automatisk ladet opp (rød LED lyser kontinuerlig).

Hvis et for varmt eller for kaldt vekselbatteri blir satt inn i laderen (rød lampe blinker), begynner ladeprosessen automatisk så snart batteriet har nådd den riktige ladetemperaturen (0°C...60°C).

Ladetiden er avhengig av batteriets temperatur, batteriets ladestatus og batteriets type.

Blinker begge LED samtidig, så er batteriet enten ikke skyvet skikkelig på eller det er en feil ved batteriet eller ved laderen. Av sikkerhetsgrunner må batteriet og laderen øyeblikkelig bli tatt ut av bruk og bli kontrollert av Milwaukee kundeservice.

### BLUETOOTH

#### Pairing (Tilkobling)

For en førstegangsforbindelse til et Bluetooth apparat må en pairing gjennomføres.

Trykk Bluetooth-tast .

Dersom ingen Bluetooth apparat er forbundet, starter en Bluetooth-pairing automatisk og symbolet  blinker i displayet.

Radioen søker i 3 minutt etter et signal fra et Bluetooth apparat.

For en manuell pairing, trykk Bluetooth tast  og hold den til symbolet  blinker.

Mens symbolet  blinker på Bluetooth apparatet, velg "Milwaukee".

Ved noen apparat er det nødvendig å taste inn pin "0000".

Etter at Bluetooth apparatet er blitt forbundet med radioen, vises symbolet  i displayet.



#### Tilkobling

Trykk Bluetooth-tast .

Dersom radioen kjenner igjen et tilkoblet Bluetooth apparat, vises symbolet  i displayet.

Går forbindelsen mellom radioen og Bluetooth apparatet tapt, vil radioen i 3 minutter forsøke å gjenopprette forbindelsen.

#### Fjernstyring

Tilkoblede Bluetooth apparat kan fjernstyres via start- og pause tasten. For å skifte fram og tilbake mellom sangene bruk tastene  og .

### VEDLIKEHOLD

Når nettledningen er skadet må den skiftes ut av kundeservice for Milwaukee, fordi det er nødvendig med spesialverktøy.

Bruk kun Milwaukee tilbehør og reservedeler. Komponenter der utskifting ikke er beskrevet skal skiftes ut hos Milwaukee kundeservice (se brosjyre garanti/ kundeserviceadresser).

Ved behov kan du be om en eksplosjonstegning av apparatet hos din kundeservice eller direkte hos Techtronic Industries GmbH, Max-Eyth-Straße 10, 71364 Winnenden, Germany. Oppgi maskintype og det nummeret på typeskiltet.

### CE-SAMSVARERKLÆRING

Vi erklærer i alene ansvar at produktet beskrevet i „Teknisk data“ overensstemmer med alle relevante forskrifter til Eu direktiv 2011/65/EU (RoHS), 2004/108/EF, 2006/95/EF og de følgende harmoniserte normative dokumentene.

EN 60335-1:2002 + A11:2004 + A1:2004 + A12:2006 + Cor.:2006 + A2:2006 + Cor.:2007-01 + Cor.:2007-02 + A13:2008 + Cor.:2009 + Cor.:2010 + A14:2010

EN 60335-2-29:2004 + A2:2010

EN 55014-1:2006 + A1:2009 + A2:2011

EN 55014-2:1997 + A1:2001 + A2:2008

EN 60065:2002 + A1:2006 + A11:2008 + A2:2010 + A12:2011

Winnenden, 2014-01-07



Alexander Krug  
Managing Director



Autorisert til å utarbeide den tekniske dokumentasjonen

Techtronic Industries GmbH  
Max-Eyth-Straße 10  
71364 Winnenden  
Germany

### SYMBOLER



OBS! ADVARSEL! FARE!



Trekk støpslet ut av stikkkontakten før du begynner arbeider på maskinen.



Les nøye gjennom bruksanvisningen før maskinen tas i bruk.



Kast aldri elektroverktøy i husholdningsavfallet! I henhold til EU-direktiv 2002/96/EF om kasserte elektriske og elektroniske produkter og direktivets iverksetting i nasjonal rett, må elektroverktøy som ikke lenger skal brukes, samles separat og returneres til et miljøvennlig gjenvinningsanlegg.



Elektroverktøy av verneklasse II. Elektroverktøy hvor beskyttelse mot elektrisk slag ikke bare er avhengig av basisisoleringen, men som også er avhengig av at tilleggs verneiltak som dobbelt eller forsterket isolering blir brukt. Det finnes ingen innretning for tilkobling av en beskyttelsesleder.



Apparatet er kun egnet for bruk innendørs, det må ikke utsettes for regn.



Brenn aldri opp oppladbare batteri.



Ikke lad opp skadete vekselbatterier, men skift dem ut straks.



CE-tegn

## TEKNISKA DATA Radio-laddare M18 RC

Spänning .....	230 V
Nominell upptagen effekt.....	230 W
Batterispänning.....	18 V
Vikt utan växelbatteri och förpackning.....	7,75 kg
Mottagningsområde AM.....	522-1620 kHz
Mottagningsområde FM.....	87,5-108 MHz
Utspänning laddare .....	18 V
Laddningsström snabbaddning.....	3,5 A
USB utspänning.....	5,0 V / 2,1 A
Laddningstid	
M18B2 (2,0 Ah) .....	45 min
M18B4 (4,0 Ah) .....	90 min

**⚠ VARNING! Läs all säkerhetsinformation och alla anvisningar.** Fel som uppstår till följd av att anvisningarna nedan inte följs kan orsaka elstöt, brand och/eller allvariga kroppsskador.  
**Förvara alla varningar och anvisningar för framtida bruk.**

## SÄKERHETSANVISNINGAR RADIO

Apparaten får inte öppnas, tas i sär eller ändras på något sätt.

Använd inte denna apparat i närheten av vatten.

Rengör endast med en torr duk. Många rengöringsmedel skadar plast och andra isolerade delar. Håll apparaten ren och torr, fri från olja och fett.

Reparationer bör endast utföras av kvalificerad fackpersonal.

Placera inte radion i närheten av värmekällor.

Håll alltid ventilationsöppningarna fria och täck inte över dem med föremål som tidningar, dukar, gardiner osv.

Ställ inga öppna flammor som t ex levande ljus på apparaten.

Apparaten får inte exponeras för droppande eller stänkande vatten. Inga behållare med vätska, t ex vaser, får ställas på apparaten.

Ställ inte apparaten i slutna hyllor eller skåp utan tillräcklig ventilation.

När stickkontakten används för att skilja apparaten från elnätet måste stickkontakten alltid vara lätt åtkomlig.

Ställ dig aldrig på apparaten

## SÄKERHETSANVISNINGAR LADDARE

Kasta inte förbrukade batterier. Lämna dem till Milwaukee Tools för återvinning.

Förvara ej batteriet ihop med metallföremål, kortslutning kan uppstå.

System 18 V batterier laddas endast i System 18 V laddare. Ladda inte batterier från andra system.

Med denna laddare kan följande batterier laddas

Spänning	Typ	Kapacitet	Antal Celler
18 V	C18 B	≤ 1,5 Ah	5
18 V	C18 BX	≤ 3,0 Ah	2 x 5
18 V	M18 B	≤ 1,5 Ah	5
18 V	M18 BX	≤ 3,0 Ah	2 x 5
18 V	M18 B2	≤ 2,0 Ah	5
18 V	M18 B4	≤ 4,0 Ah	2 x 5

Ej uppladdningsbara batterier får inte laddas i detta laddningsaggregat.

Se upp så att inga metallföremål hamnar i laddarens batterischakt, kortslutning kan uppstå.

Batterier lagras torrt och skyddas för fukt.

Den får inte vidröras med strömförande föremål.

Byt alltid ut skadade batterier omedelbar.

Bryt alltid strömmen vid ombyggnads- och servicearbeten.

Denna produkt får inte användas och rengöras av personer med nedsatt fysisk eller mental förmåga eller personer med bristande erfarenhet eller kunskap, förutsatt att de inte har instruerats om hur produkten ska hanteras på ett säkert sätt av en person som enligt lag är ansvarig för deras säkerhet. Övan nämnda personer ska stå under uppsikt när de använder produkten. Produkten ska förvaras oåtkomligt för barn. När produkten inte används ska den därför förvaras säkert och utom räckhåll för barn.

## ANVÄND MASKINEN ENLIGT ANVISNINGARNA

Laddaren kan ladda Milwaukee System 18V batterier.

Radion kan användas för att höra radio och för att ansluta olika apparater via Bluetooth eller den analoga audioingångene.

Via USB anslutningen kan de anslutna apparaterna laddas.

Genom den robusta konstruktionen är radion lämplig för användning på byggsplatser.

Maskinen får endast användas för angiven tillämpning.

## NÄTANSLUTNING

Får endast anslutas till 1-fas växelström och till den spänning som anges på dataskylden. Anslutning kan även ske till eluttag utan skyddskontakt, eftersom konstruktionen motsvarar skyddsklass II.

## BATTERIER

Nya batterier uppnår max effekt efter 4-5 laddningscykler. Batteri som ej använts på länge måste laddas före nytt bruk.

**Indikering låg batterikapacitet:**  
Om radion går på batteri och batteriets kapacitet är under 10 % visas symbolen  på displayen.

**Batteri-skydd:**  
För att batteriet ska hålla längre stängs radion av vid för låg batterikapacitet. Anslut i detta fall radion till strömnätet och ladda batteriet.

## KÄNNEMÄRKE

När du satt i batteriet i facket på laddaren, så påbörjas laddningen omedelbart (den röda lysdioden lyser med fast sken)

Om du sätter i ett kallt eller varmt batteri i laddaren (blinkande röd kontrollampa), så påbörjas laddningen så snart batteriet fått rätt temperatur (0°C...60°C).

Laddningstiden är avhängig av batteritemperaturen, batteriets urladdning och vilken typ av batteri man har.

Om båda LED:er blinkar samtidigt så har antingen det laddningsbara batteriet inte satts i riktigt eller också är det något fel på batteriet respektive på laddaren. Av säkerhetsskäl ska man då absolut inte använda batteriet eller laddaren mer utan låta Milwaukee-kundservicen kontrollera respektive del.

## BLUETOOTH

### Pairing (koppling)

För att iordningställa den första uppkopplingen till en Bluetooth-apparat måste en s.k. pairing genomföras.

Tryck på Bluetooth-knappen .

Om ingen Bluetooth-apparat är ansluten startar Bluetooth-radion automatiskt och symbolen  på displayen blinkar. Radion söker 3 minuter efter en signal från en Bluetooth-apparat.

För manuell pairing trycker du på Bluetooth-knappen  och håller den tryckt tills symbolen  blinkar.

Medan symbolen  blinkar väljer du på "Milwaukee" på Bluetooth-apparaten.

Hos en del apparater måste du knappa in PIN-nummer "0000".

När Bluetooth-apparaten är ansluten till radion visas symbolen  på displayen.



### Anslutning

Tryck på Bluetooth-knappen .

När radion identifierar en uppkopplad Bluetooth-apparat visas symbolen  på displayen.

Om förbindelsen mellan radion och Bluetooth-apparaten går förlorad försöker radion i 3 minuter att iordningställa förbindelsen igen.

### Fjärrstyrning

Anslutna Bluetooth-apparater kann fjärrstyras med hjälp av start- och paus-knappen. För att hoppa fram och tillbaka mellan låtarna använder du  och  knappen.

## SKÖTSEL

Vid skador på kabeln, måste detta utföras av en Milwaukee serviceverkstad, då det erfordras specialverktyg för bytet.

Använd endast Milwaukee tillbehör och reservdelar. Reservdelar vars utbyte ej beskrivs byts bäst av Milwaukee auktoriserad serviceverkstad (se broschyr Garant/ Kundtjänstadresser).

Vid behov av sprängskiss, kan en sådan, genom att uppge maskinens art. nr. (som finns på typskylten) erhållas från: Techtronic Industries GmbH, Max-Eyth-Straße 10, 71364 Winnenden, Germany.

## CE-FÖRSÄKRAN

Vi intygar och ansvarar för att den produkt som beskrivs under "Tekniska data" överensstämmer med alla relevanta bestämmelser i direktiv 2011/65/EU (RoHS), 2004/108/EG, 2006/95/EG och följande harmoniserade normerande dokument:

EN 60335-1:2002 + A11:2004 + A1:2004 + A12:2006 + Cor.:2006 + A2:2006 + Cor.:2007-01 + Cor.:2007-02 + A13:2008 + Cor.:2009 + Cor.:2010 + A14:2010  
EN 60335-2-29:2004 + A2:2010  
EN 55014-1:2006 + A1:2009 + A2:2011  
EN 55014-2:1997 + A1:2001 + A2:2008  
EN 60065:2002 + A1:2006 + A11:2008 + A2:2010 + A12:2011

Winnenden, 2014-01-07



Alexander Krug  
Managing Director



Befullmäktigad att sammanställa teknisk dokumentation.

Techtronic Industries GmbH  
Max-Eyth-Straße 10  
71364 Winnenden  
Germany

## SYMBOLER



OBSERVERA! VARNING! FARA!



Drag alltid ur kontakten när du utför arbeten på maskinen.



Läs instruktionen noga innan du startar maskinen.



Elektriska verktyg får inte kastas i hushållsoporna! Enligt direktivet 2002/96/EG som avser äldre elektrisk och elektronisk utrustning och dess tillämpning enligt nationell lagstiftning ska uttjänta elektriska verktyg sorteras separat och lämnas till miljövänlig återvinning.



Elverktyg skyddsklass II. Elverktyg hos vilket skyddet mot elstöt är inte bara av avhängigt av basisoleringen utan också av att det finns extra skyddsåtgärder, som en dubbel isolering eller en förstärkt isolering. Det finns ingen anordning för anslutning av en skyddsledare.



Aggregatet är endast lämpad att användas inomhus. Får ej utsättas för regn.



Kasta aldrig utbytbara batterier i elden.



Byt alltid ut skadade batterier omedelbar.



CE-symbol

TEKNISET ARVOT	Radio-laturi	M18 RC
Jännite	230 V	230 V
Nimellinen teho	230 W	230 W
Jännite vaihtoakku	18 V	18 V
Paino ilman vaihtoakun kera ja pakkaus	7,75 kg	7,75 kg
Viritysalue AM	522-1620 kHz	522-1620 kHz
Viritysalue FM	87,5-108 MHz	87,5-108 MHz
Lähtöjännite laturi	18 V	18 V
Pikalatausvirta	3,5 A	3,5 A
USB lähtöjännite	5,0 V / 2,1 A	5,0 V / 2,1 A
Latausaika		
M18B2 (2,0 Ah)	45 min	45 min
M18B4 (4,0 Ah)	90 min	90 min

**VAROITUS! Lue kaikki turvallisuusmääräykset ja ohjeet.** Turvallisuusohjeiden noudattamisen laiminlyönti saattaa johtaa sähköiskuihin, tulipaloon ja/tai vakavaan loukkaantumiseen.  
**Säilytä kaikki turvallisuus- ja muut ohjeet tulevaisuutta varten.**

### RADION TURVALLISUUSOHJEET

Laitetta ei saa purkaa eikä sen rakennetta millään tavalla muutta.  
 Älä käytä laitetta veden läheisyydessä.  
 Puhdista ainoastaan kuivalla rievulla. Tietty puhdistusaineet ja liuottimet ovat vahingollisia muoviosille ja eristysaineille. Pidä kädensijaa puhtaana ja kuivana sekä vapaana öljystä ja rasvasta.  
 Jätä huoltotyöt osaavien ammattilaisten käsiin.  
 Älä sijoita lähelle lämpölähdettä.  
 Pidä ilmaraot aina avoinna äläkä peitä niitä esim. sanomalehdillä, pöytäliinoilla, verhoilla tms.  
 Älä aseta avoliikkia, esim. kynttilää, laitteen päälle  
 Laitteeseen ei saa päästä tipahtellutta tai roiskunutta vettä. Laitteen päälle ei saa asettaa mitään nesteellä täytettyjä astioita, kuten esim. maljakoita.  
 Älä sijoita laitetta suljettuun hyllykköön tai kaappiin, jonka ilmanvaihto ei ole riittävä.  
 Jos laitteen verkkopistoketta halutaan käyttää laitteen erottamiseen sähköverkosta, tulee verkkopistokkeen olla aina helposti tavoitettavissa.  
 Älä nouse laitteen päälle

### LATURIN TURVALLISUUSOHJEET

Käytettyjä vaihtoakkuja ei saa polttaa eikä poistaa normaaliin jätehuollon kautta. Milwaukeeella on tarjolla vanhoja vaihtoakkuja varten ympäristöstä ystävälinen jätehuoltopalvelu.  
 Vaihtoakkuja ei saa säilyttää yhdessä metalliesineiden kanssa (oikosulkuvaara).  
 Käytä ainoastaan System 18 V latauslaitetta System 18 V akkujen lataukseen. Älä käytä muiden järjestelmien akkuja.  
 Tämä latauslaite soveltuu seuraavien akkujen lataukseen:

Jännite	Akku malli	Kapasiteetti	Kennojen lukumäärä
18 V	C18 B	≤ 1,5 Ah	5
18 V	C18 BX	≤ 3,0 Ah	2 x 5
18 V	M18 B	≤ 1,5 Ah	5
18 V	M18 BX	≤ 3,0 Ah	2 x 5
18 V	M18 B2	≤ 2,0 Ah	5
18 V	M18 B4	≤ 4,0 Ah	2 x 5

Latauslaitteella ei saa ladata kertakäyttöakkuja.  
 On varottava, ettei latauslaitteiden vaihtoakkulatauskoloon joudu metalliesineitä (oikosulkuvaara).  
 Vaihtoakkuja ja latauslaitteita ei saa avata. Säilytys vain kuivissa tiloissa. Suojattava kosteudelta.

Älä koske niihin sähköä johtavilla esineillä.  
 Älä milloinkaan lataa vaurioitunutta akkuja. Vaihda uuteen.  
 Tarkista ennen jokaista käyttökertaa, ettei laitteessa, liitäntäjohtossa, jatkojohtossa ja pistotulpassa ole vaurioita eikä niissä ole tapahtunut muutoksia. Viallisia osia saa korjata vain alan ammattilainen.  
 Tätä laitetta eivät saa käyttää tai puhdistaa sellaiset henkilöt, joiden ruumiilliset, aistiperäiset tai henkiset kyvyt ovat rajoittuneet tai joilla ei ole tähän tarvittavaa kokemusta tai tietämystä, paitsi jos heidän turvallisuudestaan laillisesti vastuullinen henkilö on opastanut heitä laitteen turvallisuudesta käsitellyssä. Yllämainittuja henkilöitä tulee valvoa heidän käyttäessään laitetta. Tämä laite ei saa joutua lasten käsiin. Siksi sitä tulee säilyttää tuvalisessa paikassa poissa lasten ulottuvilta, kun sitä ei käytetä.

### TARKOITUKSEN MUKAINEN KÄYTTÖ

Laturilla voidaan ladata Milwaukee System 18 V -akkuja.  
 Radio soveltuu käytettäväksi radio-ohjelmien vastaanottoon ja siihen voidaan liittää eri laitteita Bluetooth-yhteyden tai analogoisen audiotulon kautta.  
 Liitetyt laitteet voidaan ladata USB-liitännän kautta.  
 Radio on suunniteltu kestämään ankarassa työympäristössä sekä vahingossa tapahtuvia pudottamisia.  
 Älä käytä tuotetta ohjeiden vastaisesti.

### VERKKOLIITÄNTÄ

Yhdistä ainoastaan yksivaiheiseen vaihtovirtaan, jonka verkkojännite on sama kuin tyyppikilvessä ilmoitettu. Myös liittäminen maadoittamattomiin pistorasioihin on mahdollista, sillä rakenne vastaa turvallisuusluokkaa II.

### AKKU

Uudet vaihtoakut saavuttavat täyden varauskyvyn 4-5 latauksen ja purkauksen jälkeen. Pitkään käyttämättä olleet vaihtoakut on ladattava ennen käyttöä.  
**Akun alhaisen latauksen näyttö:**  
 Kun radiota käytetään akkuvirralla ja akun lataus laskee alle 10 %, niin näyttöön tulee symboli .  
**Akun suojaus:**  
 Akun eliniän pidentämiseksi radio sammutetaan, kun akun lataus on liian alhainen. Tässä tapauksessa liitä radio sähköverkkoon ja lataa akku.

### OMINAISUUDET

Laturiin asettamisen jälkeen akun lataus tapahtuu automaattisesti (punainen valodiodi palaa jatkuvasti).  
 Mikäli laturiin asetettu akku on liian kuuma tai liian kylmä (punainen valo vilkkuu), lataus alkaa automaattisesti vasta, kun akku on saavuttanut oikean latauslämpötilan (0°C...60°C).  
 Latauksen kesto riippuu akun lämpötilasta, sen tyhjentyemisasteesta ja akun tyyppistä.  
 Mikäli molemmat LED-valot vilkkuvat samaan aikaan joko akku ei ole kunnolla asetettu laturiin tai akussa tai laturissa

on vikaa. Turvallisuussyistä ei akkuja ja laturia saa tällöin enää käyttää vaan sinun kannattaa ottaa yhteyttä valtuutettuun Milwaukee huoltoliikkeeseen.

### BLUETOOTH

**Pairing (kytkentä)**  
 Kun luodaan ensimmäisen kerran yhteys Bluetooth-laitteeseen, niin täytyy suorittaa Pairing-toiminto.  
 Paina Bluetooth-painiketta #GR-Blue#.  
 Jos Bluetooth-laitetta ei ole liitetty, niin Bluetooth-Pairing aloitetaan automaattisesti ja näytön symboli #GR-Blue# vilkkuu.  
 Radio etsii 3 minuutin ajan Bluetooth-laitteen signaalia. Manuaalista Pairing-toimintoa varten paina Bluetooth-painiketta #GR-Blue# ja pidä sitä painettuna, kunnes symboli #GR-Blue# vilkkuu.  
 Symbolin #GR-Blue# vilkkuessa valitse Bluetooth-laitteesta "Milwaukee".  
 Joissakin laitteissa täytyy lisäksi syöttää PIN "0000".  
 Sen jälkeen kun Bluetooth-laite on liitetty radioon, niin näytössä on symboli #GR-Blue#.

### Yhdistäminen

Paina Bluetooth-painiketta #GR-Blue#.  
 Kun radio on tunnistanut liitetyn Bluetooth-laitteen, niin näytössä on symboli #GR-Blue#.  
 Jos radion ja Bluetooth-laitteen välinen yhteys katkeaa, niin radio yrittää 3 minuutin ajan luoda yhteyden uudelleen.  
**Kauko-ohjaus**  
 Liitettyjä Bluetooth-laitteita voidaan kauko-ohjata Start- ja Pause-painikkeilla. Käytä nuolinäppäimiä ◀ ja ▶ siirtyäksesi laulusta toiseen eteen- ja taaksepäin.

### HUOLTO

Vaurioituneen liitosjohdon vaihto on suoritettava valtuutetussa Milwaukee huoltoliikkeessä, sillä työn suorittaminen vaatii erikoistyökaluja.  
 Käytä vain Milwaukee:n lisälaitteita ja varaosia. Käytä ammattitaitoisten Milwaukee-huoltosopimusliikkeiden palveluja muiden kuin käyttöohjeessa kuvattujen osien vaihdossa. (esite takuu/huoltoliikeluettelo).  
 Tarpeen vaatiessa voit pyytää lähettämään laitteen kokoonpanopiirustuksen ilmoittamalla arvokilven numeron seuraavasta osoitteesta: Technronic Industries GmbH, Max-Eyth-Straße 10, 71364 Winnenden, Germany.

### TODISTUS CE-STANDARDINMUKAISUUDESTA

Vakuutamme yksinvastuullisesti, että kohdassa "Tekniset tiedot" kuvattu tuote vastaa kaikkia sitä koskevia direktiivien 2011/65/EU (RoHS), 2004/108/EY, 2006/95/EY määräyksiä sekä seuraavia harmonisoituja standardisoivia asiakirjoja:  
 EN 60335-1:2002 + A11:2004 + A1:2004 + A12:2006 + Cor.:2006 + A2:2006 + Cor.:2007-01 + Cor.:2007-02 + A13:2008 + Cor.:2009 + Cor.:2010 + A14:2010  
 EN 60335-2-29:2004 + A2:2010  
 EN 55014-1:2006 + A1:2009 + A2:2011  
 EN 55014-2:1997 + A1:2001 + A2:2008  
 EN 60065:2002 + A1:2006 + A11:2008 + A2:2010 + A12:2011

Winnenden, 2014-01-07

  
 Alexander Krug  
 Managing Director





Valtuutettu kokoamaan tekniset dokumentit.

Technronic Industries GmbH  
 Max-Eyth-Straße 10  
 71364 Winnenden  
 Germany

### SYMBOLIT

 HUOMIO! VAROITUS! VAARA!

 Irrota aina pistotulppa seinäkoskettimesta ennen koneeseen tehtäviä toimempiteitä.

 Lue käyttöohjeet huolellisesti, ennen koneen käynnistämistä.

 Älä hävitä sähköjätettä tavallisen kotitalousjätteen mukana! Vanhoja sähkö- ja elektroniikkalaitteita koskevan EU-direktiivin 2002/96/ETY ja sen maakohtaisten sovellusten mukaisesti käytetyt sähköjätteen keräyspisteeseen ja ohjattava ympäristöstä ystävälinen kierrätykseen.

 Suojaluokan II sähköjätteen. Sähköjätteen, jonka sähköiskunsuojaus ei ole riippuvainen ainoastaan peruseristyksestä, vaan myös siitä, että käytetään lisäturvatoimia, kuten kaksinkertaista eristystä tai vahvistettua eristystä. Laitteessa ei ole suojajohtimen liittämiseen tarvittavia varusteita.

 Työkalu käytettävä sisätiloissa. Suojeltava sateelta.

 Käytettyjä akkuja ei saa hävittää polttamalla.

 Älä milloinkaan lataa vaurioitunutta akkuja. Vaihda uuteen.

 CE-merkki



ΤΕΧΝΙΚΑ ΣΤΟΙΧΕΙΑ	Φορτιστής του ραδιοφώνου	M18 RC
Τάση .....		230 V
Ονομαστική ισχύς .....		230 W
Τάση ανταλλακτικής μπαταρίας .....		18 V
Βάρος χωρίς ανταλλακτική μπαταρία και τη συσκευασία .....		7,75 kg
Περιοχή λήψης AM .....		522-1620 kHz
Περιοχή λήψης FM .....		87,5-108 MHz
Φορτιστή τάση εξόδου .....		18 V
Ρεύμα ταχυφόρτισης .....		3,5 A
Τάση εξόδου USB .....		5,0 V / 2,1 A
Χρόνος φόρτισης		
M18B2 (2,0 Ah) .....		45 min
M18B4 (4,0 Ah) .....		90 min

**⚠ ΠΡΟΣΟΧΗ!** Διαβάστε όλες τις οδηγίες ασφαλείας και τις οδηγίες χρήσεως. Αμέλειες κατά την τήρηση των προειδοποιητικών υποδείξεων μπορεί να προκαλέσουν ηλεκτροπληξία, κίνδυνος πυρκαγιάς ή/και σοβαρούς τραυματισμούς. **Φυλάξτε όλες τις προειδοποιητικές υποδείξεις και οδηγίες για κάθε μελλοντική χρήση.**

### ΟΔΗΓΙΕΣ ΑΣΦΑΛΕΙΑΣ ΓΙΑ ΤΟ ΡΑΔΙΟΦΩΝΟ

Να μην ανοίγετε ποτέ τη συσκευή, να μην την αποσυναρμολογείτε ούτε να την τροποποιείτε με οποιοδήποτε τρόπο.  
Μην χρησιμοποιείτε αυτή τη συσκευή κοντά σε νερό  
Να καθαρίζετε μόνο με ένα στεγνό πανί. Μερικά υγρά καθαρισμού καταστρέφουν τα πλαστικά ή άλλα μονωμένα εξαρτήματα. Να διατηρείτε καθαρή και στεγνή τη συσκευή, χωρίς λάδια και γράσα.  
Οι επισκευές πρέπει να πραγματοποιούνται μόνο από ειδικευμένο προσωπικό.  
Μην τοποθετείτε τη συσκευή κοντά σε πηγές θερμότητας.  
Διατηρείτε πάντα ελεύθερα τα ανοίγματα αερισμού και μην τα καλύπτετε με αντικείμενα όπως εφημερίδες, τραπεζομάντηλα, κουρτίνες, κτλ.  
Μην τοποθετείτε αντικείμενα με φλόγα π. χ. κερίά επάνω στη συσκευή  
Η συσκευή δεν επιτρέπεται να εκτίθεται σε στεγανές ή πισίσιζματα νερού. Επάνω στη συσκευή δεν επιτρέπεται να τοποθετηθούν δοχεία με υγρά, όπως π. χ. βάζα.

Μην τοποθετείτε τη συσκευή σε κλειστά ράφια ή ντουλάπες χωρίς επαρκή αερισμό.

Όταν χρησιμοποιείται το φως για την αποσύνδεση της συσκευής από την ηλεκτρική προφοδοσία, πρέπει το φως να είναι εύκολα προσβάσιμο ανά πάσα στιγμή.

Μην ανεβαίνετε επάνω στην συσκευή

### ΟΔΗΓΙΕΣ ΑΣΦΑΛΕΙΑΣ ΓΙΑ ΤΟΝ ΦΟΡΤΙΣΤΗ

Μην πετάτε τις μεταχειρισμένες ανταλλακτικές μπαταρίες στη φωτιά ή στα οικιακά απορρίμματα. Η Milwaukee προσφέρει μια απόσυρση των παλιών ανταλλακτικών μπαταριών σύμφωνα με τους κανόνες προστασίας του περιβάλλοντος, ρωτήστε παρακαλώ σχετικά στο ειδικό κατάστημα πώλησης.

Μην αποθηκεύετε τις ανταλλακτικές μπαταρίες μαζί με μεταλλικά αντικείμενα (κίνδυνος βραχυκυκλώματος).

Φορτίστε τις ανταλλακτικές μπαταρίες του συστήματος 18 V μόνο με φορτιστές του συστήματος 18 V. Μη φορτίζετε μπαταρίες από άλλα συστήματα.

Με το φορτιστή μπορούν να φορτιστούν οι ακόλουθες ανταλλακτικές μπαταρίες:

Τάση	Τύπος μπαταρίας	Ονομαστική χωρητικότητα	Αριθμός στοιχείων
18 V	C18 B	≤ 1.5 Ah	5
18 V	C18 BX	≤ 3.0 Ah	2 x 5
18 V	M18 B	≤ 1.5 Ah	5
18 V	M18 BX	≤ 3.0 Ah	2 x 5
18 V	M18 B2	≤ 2.0 Ah	5
18 V	M18 B4	≤ 4.0 Ah	2 x 5

Με το φορτιστή δεν επιτρέπεται να φορτιστούν μη φορτιζόμενες μπαταρίες.

Στη θήκη υποδοχής των ανταλλακτικών μπαταριών του φορτιστή δεν επιτρέπεται να φθάνουν μεταλλικά αντικείμενα (κίνδυνος βραχυκυκλώματος).

Μην ανοίγετε τις ανταλλακτικές μπαταρίες και τους φορτιστές και χρησιμοποιείτε για αποθήκευση μόνο στεγνούς χώρους. Προστατεύετε τις ανταλλακτικές μπαταρίες και τους φορτιστές από την υγρασία.

Μην πιάνετε τη συσκευή με αντικείμενα που είναι καλοί αγωγοί του ρεύματος.

Μη φορτίζετε καμία κατεστραμμένη ανταλλακτική μπαταρία, αλλά αντικαθιστάτε την αμέσως.

Πριν από κάθε χρήση ελέγχετε τη συσκευή, το καλώδιο σύνδεσης, το καλώδιο επέκτασης (μπαλαντζά), το πακέτο των μπαταριών και το φως για τυχόν ζημιά και γήρανση. Αναθέστε την επισκευή των κατεστραμμένων εξαρτημάτων μόνο σ' ένα ειδικευμένο τεχνίτη.

Η χρήση και ο καθαρισμός αυτού του εργαλείου δεν επιτρέπεται να πραγματοποιείται από άτομα με μειωμένες σωματικές και διανοητικές ικανότητες και αισθητικές δεξιότητες ή/και άτομα με ελλιπή εμπειρία και γνώση σχετικά με τον ασφαλή χειρισμό του εκτός και αν βρίσκονται υπό την επίβλεψη ατόμων που είναι νομικά υπεύθυνα για την ασφάλειά τους. Τα παραπάνω άτομα πρέπει να επιβλέπονται κατά τη χρήση του εν λόγω εργαλείου. Το εργαλείο δεν είναι κατάλληλο για παιδιά. Για αυτόν τον λόγο πρέπει όταν δεν χρησιμοποιείται να φυλάσσεται σε ασφαλές μέρος μακριά από παιδιά.

### ΧΡΗΣΗ ΣΥΜΦΩΝΑ ΜΕ ΤΟ ΣΚΟΠΟ ΠΡΟΟΡΙΣΜΟΥ

Ο φορτιστής μπορεί να φορτώσει συσσωρευτές τύπου Milwaukee System 18 V.

Το ραδιόφωνο είναι κατάλληλο για ραδιοφωνική λήψη όπως και για σύνδεση με διάφορα συσκευές μέσω Bluetooth ή και για σύνδεση με αναλογικό ηχητικό σήμα.

Οι συνδεδεμένες συσκευές μπορούν να φορτιστούν μέσω της σύνδεσης USB.

Το ραδιόφωνο είναι κατάλληλο λόγω της συμπαγούς κατασκευής του για τη χρήση στο εργοστάσιο.

Αυτή η συσκευή επιτρέπεται να χρησιμοποιηθεί μόνο σύμφωνα με τον αναφερόμενο σκοπό προορισμού.

### ΣΥΝΔΕΞΗ ΣΤΟ ΗΛΕΚΤΡΙΚΟ ΔΙΚΤΥΟ

Συνδέετε μόνο σε μονοφασικό εναλλασσόμενο ρεύμα και μόνο σε τάση δικτύου όπως αναφέρεται στην πινακίδα τεχνικών χαρακτηριστικών. Η σύνδεση είναι επίσης επιφορτιστή σε πρίζες χωρίς προστασία επαφής, διότι έχει προβλεφθεί εξοπλισμός κατηγορίας προστασίας II.

### ΜΠΑΤΑΡΙΕΣ

Οι νέες ανταλλακτικές μπαταρίες φθάνουν στην πλήρη χωρητικότητά τους μετά από 4-5 κύκλους φόρτισης και εκφόρτισης. Επαναφορτίζετε τις ανταλλακτικές μπαταρίες που δεν έχουν χρησιμοποιηθεί για μεγαλύτερο χρονικό διάστημα πριν τη χρήση.

**Ένδειξη χαμηλής στάθμης φόρτισης συσσωρευτή:**  
Όταν το ραδιόφωνο δουλεύει με ρεύμα από τον συσσωρευτή και η στάθμη φόρτισης του είναι λιγότερη από το 10% της χωρητικότητας ανάβει στην οθόνη η ένδειξη .

**Προστασία του συσσωρευτή:**  
Για να αυξηθεί ο χρόνος ζωής του συσσωρευτή, το ραδιόφωνο κλείνει αυτόματα σε περίπτωση χαμηλής στάθμης φόρτισης. Σε αυτή την

περίπτωση συνδέστε το ραδιόφωνο στο ρεύμα και φορτίστε τον συσσωρευτή.

### ΧΑΡΑΚΤΗΡΙΣΤΙΚΑ

Μετά την τοποθέτηση της ανταλλακτικής μπαταρίας στη θήκη υποδοχής του φορτιστή φορτίζεται η ανταλλακτική μπαταρία αυτόματα (κόκκινη λυχνία LED φωτίζει συνεχώς).

Εάν τοποθετηθεί μια πολύ ζεστή ή μια πολύ κρύα ανταλλακτική μπαταρία στο φορτιστή (η φωτοδιόδος (LED) αναβοσβήνει), η διαδικασία της επαναφόρτισης αρχίζει αυτόματα, μόλις η ανταλλακτική μπαταρία αποκτήσει τη σωστή θερμοκρασία επαναφόρτισης (0°C...60°C).

Ο χρόνος φόρτισης του συσσωρευτή εξαρτάται από την θερμοκρασία του, την στάθμη φόρτισης και από τον τύπο του.

Εάν αναβοσβήνουν και οι δύο LED συγχρόνως, τότε είτε ο συσσωρευτής δεν έχει πληρωθεί αρκετά, είτε υπάρχει έλα ελάττωμα στον συσσωρευτή ή στη συσκευή φόρτισης. Για λόγους ασφαλείας ρέπει να σταματήσει αμέσως η λειτουργία της συσκευής φόρτισης και του συσσωρευτή και να ελεγχθούν από συνεργείο εξυπηρέτησης πελατών της Milwaukee.



### BLUETOOTH

**Σύζευξη**  
Κατά την πρώτη σύνδεση με μία συσκευή Bluetooth πρέπει να γίνει η διαδικασία σύζευξης.

Πιέστε το κουμπί .

Αν δεν υπάρχει ενεργής σύνδεση με μια συσκευή Bluetooth, η διαδικασία σύζευξης ξεκινά αυτόματα και στην οθόνη αναβοσβήνει η ένδειξη .

Το ραδιόφωνο αναζητά για 3 λεπτά σήμα από μία συσκευή Bluetooth.

Σε περίπτωση που θέλετε να κάνετε μη αυτοματοποιημένη σύζευξη πιέστε και κρατήστε πατημένο το κουμπί  μέχρι να να αρχίσει να αναβοσβήνει στην οθόνη η ένδειξη .

Ενός αναβοσβήνει η ένδειξη  κάνει στην συσκευή Bluetooth την επιλογή "Milwaukee".

Σε μερικές συσκευές χρειάζεται να εισάγετε το PIN "0000".

Μετά την επιτυχή σύνδεση του ραδιοφώνου με την συσκευή Bluetooth εμφανίζεται στην οθόνη η ένδειξη .



### Σύνδεση

Πιέστε το Bluetooth-κουμπί .

Αν το ραδιόφωνο αναγνωρίσει μία συζευγμένη συσκευή Bluetooth, εμφανίζεται στην οθόνη η ένδειξη .

Αν διακοπεί η σύνδεση μεταξύ του ραδιοφώνου και της συσκευής Bluetooth, το ραδιόφωνο θα προσπαθήσει για 3 λεπτά να επαναφέρει την σύνδεση.

### Τηλεχειρισμός

Μπορείτε να χειριστείτε συνδεδεμένες συσκευές Bluetooth ασύρματα μέσω των κουμπιών Start και Pause. Για να πάτε στο επόμενο ή το προηγούμενο τραγούδι πιέστε τα κουμπιά  και  αντίστοιχα.

### ΣΥΝΤΗΡΗΣΗ

Εάν το καλώδιο σύνδεσης στο ηλεκτρικό δίκτυο είναι κατεστραμμένο, πρέπει να αντικατασταθεί σ' ένα κέντρο σέρβις της Milwaukee, επειδή γι' αυτήν την εργασία είναι απαραίτητα ειδικά εργαλεία.

Χρησιμοποιείτε μόνο εξαρτήματα και ανταλλακτικά της Milwaukee. Αναθέστε την αλλαγή των εξαρτημάτων, των οποίων η αντικατάσταση δεν έχει περιγραφεί, σ' ένα κέντρο σέρβις της Milwaukee (προσέξτε το εγχειρίδιο Εγγύηση/Διευθύνσεις εξυπηρέτησης πελατών).

Όταν χρειάζεται, μπορείτε να ζητήσετε ένα σχέδιο συναρμολόγησης της συσκευής, δίνοντας τον τύπο της μηχανής και αριθμό στην πινακίδα ισχύος, από το κέντρο σέρβις ή απευθείας από τη φίρμα Techtronic Industries GmbH, Max-Eyth-Straße 10, 71364 Winnenden, Germany.

### ΔΗΛΩΣΗ ΠΙΣΤΟΤΗΤΑΣ ΕΚ

Δηλώνουμε υπεύθυνα ότι το προϊόν που περιγράφεται στο κεφάλαιο «Τεχνικά χαρακτηριστικά» είναι συμβατό με τις διατάξεις της Κοινοτικής Οδηγίας 2011/65/EU (RoHS), 2004/108/EK, 2006/95/EK και με τα ακόλουθα εναρμονισμένα κανονιστικά έγγραφα:

EN 60335-1:2002 + A11:2004 + A1:2004 + A12:2006 + Cor.:2006 + A2:2006 + Cor.:2007-01 + Cor.:2007-02 + A13:2008 + Cor.:2009 +

Cor.:2010 + A14:2010  
EN 60335-2-29:2004 + A2:2010  
EN 55014-1:2006 + A1:2009 + A2:2011  
EN 55014-2:1997 + A1:2001 + A2:2008  
EN 60065:2002 + A1:2006 + A11:2008 + A2:2010 + A12:2011

Winnenden, 2014-01-07



Alexander Krug  
Managing Director



Εξουσιοδοτημένος να συντάξει τον τεχνικό φάκελο.

Techtronic Industries GmbH  
Max-Eyth-Straße 10  
71364 Winnenden  
Germany

### ΣΥΜΒΟΛΑ



ΠΡΟΣΟΧΗ! ΠΡΟΕΙΔΟΠΟΙΗΣΗ! ΚΙΝΔΥΝΟΣ!



Πριν από κάθε εργασία στη μηχανή τραβάτε το φως από την πρίζα.



Παρακαλώ διαβάστε σχολαστικά τις οδηγίες χρήσεως πριν από την έναρξη λειτουργίας.



Μην πετάτε τα ηλεκτρικά εργαλεία στον κόδο οικιακών απορριμμάτων! Σύμφωνα με την ευρωπαϊκή οδηγία 2002/96/EK περί ηλεκτρικών και ηλεκτρονικών συσκευών και την ενσωμάτωσή της στο εθνικό δίκαιο, τα ηλεκτρικά εργαλεία πρέπει να συλλέγονται ξεχωριστά και να πιστρέφονται για ανακύκλωση με τρόπο φιλικό προς το περιβάλλον.



Ηλεκτρικό εργαλείο κατηγορίας ασφάλειας II. Ηλεκτρικό εργαλείο στο οποίο η προστασία από ηλεκτροπληξία δεν εξαρτάται μόνο από την βασική μόνωση αλλά και από συμπληρωματικά μέτρα ασφάλειας όπως διπλή ή ενισχυμένη μόνωση. Δεν υπάρχει εξοπλισμός για να συνδεθεί με την γείωση.



Η συσκευή είναι κατάλληλη για χρήση μόνο σε εσωτερικούς χώρους, μην εκθέσετε τη συσκευή στη βροχή.



Μη ρίχνετε στη φωτιά τους μεταχειρισμένους συσσωρευτές.



Μη φορτίζετε καμία κατεστραμμένη ανταλλακτική μπαταρία, αλλά αντικαθιστάτε την αμέσως.



Σήμα συμμόρφωσης CE

TEKNİK VERİLER	Radyo şarj cihazı	M18 RC
Voltaaj.....		230 V
Giriş gücü.....		230 W
Kartuş akü gerilimi.....		18 V
Değişken şebeke akü ambalaj olmadan.....		7,75 kg
Algılama alanı AM.....		522-1620 kHz
Algılama alanı FM.....		87,5-108 MHz
Çıkış gerilimi şarj cihazı.....		18 V
Hızlı şarj akımı.....		3,5 A
USB çıkış voltaajı.....		5,0 V / 2,1 A
Şarj süresi		
M18B2 (2,0 Ah).....		45 min
M18B4 (4,0 Ah).....		90 min

**UYARI! Bütün güvenlik notlarını ve talimatları okuyunuz.** Açıklanan uyarılara ve talimat hükümlerine uyulmadığı takdirde elektrik çarpmalarına, yangınlara ve/veya ağır yaralanmalara neden olunabilir. **Bütün uyarıları ve talimat hükümlerini ileride kullanmak üzere saklayın.**

#### RADYO İÇİN GÜVENLİK UYARILARI

Aleti hiçbir zaman açmayın, dağıtmayın ve herhangi bir biçimde değiştirmeyin.

Bu aleti suyun yakınında kullanmayın

Sadece kuru bir bez veya havlu ile temizleyin. Bazı deterjan ve temizlik maddeleri plastik ve izolasyonlu parçalara hasar verebilir. Aleti temiz ve kuru tutun, yağlanmasını önleyin.

Onarımları sadece kalifiye uzmanlara yaptırın.

Aleti ısı kaynaklarının yakınında yerleştirmeyin.

Havalandırma aralıklarını her zaman serbest tutun ve gazete, masa örtüsü, perde vs. gibi eşyalarla kapatmayın.

Cihazın üzerinde örneğin mum gibi açık alev bulundurmuyun.

Cihazı damlalar halinde veya püskürtmeli suya maruz bırakmayın. Sıvı halindeki kaplar, örneğin vazolar cihazın üzerine koyulamaz.

Cihazı yetersiz havalandırma bulunmayan kapalı raflara veya dolaplara koymayın.

Cihazın elektrik şebekesinden ayrılması için şebeke fişi kullanılıyorsa, her zaman kolaylıkla elektrik şebekesine ulaşılması gerekir.

Cihazın üzerine basmayınız

#### ŞARJ CİHAZI İÇİN GÜVENLİK UYARILARI

Kullanılmış kartuş aküleri ateşe veya ev çöplerine atmayın. Milwaukee, kartuş akülerin çevreye zarar vermeyecek biçimde tasfiye edilmesine olanak sağlayan hizmet sunar; lütfen bu konuda yetkili satıcınızdan bilgi alın.

Kartuş aküleri metal parça veya eşyalarla birlikte saklamayın (kısa devre tehlikesi).

18 V sistemli kartuş aküleri sadece 18 V sistemli şarj cihazları ile şarj edin. Başka sistemli aküleri şarj etmeyin.

Bu şarj cihazı ile aşağıdaki kartuş aküler şarj edilebilir:

Gerilim	Akü tipi	Anma kapasitesi	Hücre sayısı
18 V	C18 B	≤ 1,5 Ah	5
18 V	C18 BX	≤ 3,0 Ah	2 x 5
18 V	M18 B	≤ 1,5 Ah	5
18 V	M18 BX	≤ 3,0 Ah	2 x 5
18 V	M18 B2	≤ 2,0 Ah	5
18 V	M18 B4	≤ 4,0 Ah	2 x 5

Bu şarj cihazı ile şarj edilemeyen bataryalar şarj edilmemelidir.

Şarj cihazının kartuş akü yuvasına hiçbir şekilde metal parçalar kaçmamalıdır (kısa devre tehlikesi).

Kartuş aküleri ve şarj cihazını açmayın ve sadece kuru yerlerde saklayın. Neme ve ıslanmaya karşı koruyun.

Aletin içine iletken parçalar sokmayın.

Hasarlı kartuş aküleri şarj etmeyin, hemen değiştirin.

Her kullanımdan önce alet, bağlantı kablosu, uzatma kablosu ve fişin hasarlı olup olmadığını ve eskiyip eskimediyi kontrol edin. Hasarlı parçaları sadece uzmanına onartın.

Bu cihaz, fiziksel, duyuşsal veya zihinsel yetenekleri yetersiz veya tecrübe veya bilgi eksikliği olan insanlar tarafından kullanılmaz veya temizlenemez. Kendilerine yasalar gereği güvenliklerinden sorumlu olan bir kişi tarafından cihazın güvenli şekilde kullanımının öğretilmiş olması durumu hariçtir. Yukarıda belirtilen insanlar, cihazı kullandıkları sırada gözetim altında tutulmalıdır. Bu cihaz çocuklardan uzak tutulmalıdır. Kullanılmadığında güvenli bir şekilde ve çocukların erişemeyeceği bir yerde muhafaza edilmelidir.

#### KULLANIM

Şarj cihazı Milwaukee Sistem 18V akülerini şarj edebilir.

Radyo, radyo yayınlarını çekmek ve farklı cihazların bluetooth veya analog audio girişi üzerinden bağlanması için uygundur.

Bağlı olan cihazlar USB bağlantısı üzerinden şarj edilebilir.

Radyo, sağlam yapısı sayesinde şantiye koşullarında da kullanılabilir.

Bu alet sadece belirttiği gibi ve usulüne uygun olarak kullanılabilir.

#### ŞEBEKE BAĞLANTISI

Aleti sadece tek fazlı alternatif akıma ve tip etiketi üzerinde belirtilen şebeke gerilimine ulaştırın. Yapısı Koruma sınıfı II'ye girdiğinden alet koruyucu kontaklı prize de bağlanabilir.

#### AKÜ

Yeni kartuş aküler ancak 4-5 şarj/deşarj işleminden sonra tam kapasitelerine ulaşırlar. Uzun süre kullanım dışı kalmış kartuş aküleri kullanmadan önce şarj edin.

#### Düşük akü şarj göstergesi:

Radyo aküyle çalıştığı ve akü şarjı %10 altına düştüğünde ekranda  sembolü görülür.

#### Akü koruması:

Akünün dayanma ömrünü uzatmak için radyo, akü şarjı düşük olduğunda kapatılmaktadır. Bu durumda radyoyu elektrik şebekesine bağlayıp aküyü şarj ettiriniz.

#### ÖZELLİKLER

Değiştirilebilir kartuş akü şarj cihazının yuvasına yerleştirildikten sonra kartuş akü otomatik olarak şarj olur (kırmızı IŞIK süreklili yanar).

Çok sıcak veya çok soğuk bir kartuş akü şarj cihazına yerleştirilecek olursa (Kırmızı LED yanıp söner), kartuş akü kusursuz şarj sıcaklığına eriştiikten sonra şarj işlemi otomatik olarak başlar (0°C...60°C).

Şarj süresi akü sıcaklığına, akünündeşarj durumuna ve akü türüne bağlıdır.

Her iki LED de birlikte yanarsa, ya akü tam olarak yuvasına yerleşmemiştir ya da akü veya şarj cihazında bir hata vardır. Güvenlik nedenleriyle hemen şarj cihazı ile aküyü işlemeden alın ve yetkili bir Milwaukee Müşteri Servisine kontrol ettirin.

#### BLUETOOTH

##### Pairing (Bağlaşım)

Bir bluetooth cihazına ilk defa bağlantı kurulması için pairing yapmak zorundadır.

Bluetooth tuşuna  basınız.

Bağlı bluetooth cihazı yoksa, bluetooth-pairing otomatik olarak başlar ve ekranda  sembolü yanıp sönmektedir.

Radyo 3 dakika süreyle bir bluetooth cihazının sinyalini arar.

Manuel pairing için bluetooth tuşuna  basınız ve  sembolü yanıp söne kadar basılı tutunuz.

 sembolü yanıp sönerken bluetooth cihazında "Milwaukee" seçiniz.

Bazı cihazalarda Pin olarak "0000" girilmesi gerekmektedir.

Bluetooth cihazı radyoya bağlandıktan sonra ekranda  sembolü görülür.



##### Bağlanmak

Bluetooth tuşuna  basınız.

Radyo bağlı bir bluetooth cihazı bulduktan sonra ekranda  sembolü görülür..

Radyo ile bluetooth cihazı arasındaki bağlantı kaybolduğunda radyo 3 dakika süreyle bağlantıyı tekrar oluşturmaya çalışacaktır.

##### Uzakta kumanda

Bağlı bluetooth cihazlar çal ve duraklat tuşları üzerinden uzakta kumanda edilebilir. Parçalar arasında geçiş yapmak için  ve  tuşlarını kullanınız.

#### BAKIM

Eğer şebeke bağlantı kablosu hasar görürse, özel aletler gerekli olduğundan, bunun bir Milwaukee müşteri servisi tarafından değiştirilmesi şarttır.

Sadece Milwaukee aksesuarını ve yedek parçalarını kullanın. Değiştirilmesi açıklanmamış olan parçaları bir Milwaukee müşteri servisinde değiştirin (Garanti broşürüne ve müşteri servisi adreslerine dikkat edin).

Gerektiği takdirde aletin günlük görünüş şeması, alet tipinin ve tip etiketi üzerindeki sayının bildirilmesi koşuluyla müşteri servisinden veya doğrudan Techtronic Industries GmbH, Max-Eyth-Straße 10, 71364 Winnenden, Germany adresinden istenebilir.

#### CE UYGUNLUK BEYANI

Tek sorumlu olarak "Teknik Veriler" bölümünde tarif edilen ürünün 2011/65/EU (RoHS), 2004/108/EC, 2006/95/EC sayılı direktifin ve aşağıdaki harmonize temel belgelerin bütün önemli hükümlerine uygun olduğunu beyan etmekteyiz:

EN 60335-1:2002 + A11:2004 + A1:2004 + A12:2006 + Cor.:2006 + A2:2006 + Cor.:2007-01 + Cor.:2007-02 + A13:2008 + Cor.:2009 + Cor.:2010 + A14:2010

EN 60335-2-29:2004 + A2:2010

EN 55014-1:2006 + A1:2009 + A2:2011

EN 55014-2:1997 + A1:2001 + A2:2008

EN 60065:2002 + A1:2006 + A11:2008 + A2:2010 + A12:2011

Winnenden, 2014-01-07



Alexander Krug  
Managing Director



Teknik evrakları hazırlamakla görevlendirilmiştir.

Techtronic Industries GmbH  
Max-Eyth-Straße 10  
71364 Winnenden  
Germany

#### SEMBOLLER



DİKKAT! UYARI! TEHLİKE!



Aletin kendinde bir çalışma yapmadan önce fişi prizden çekin.



Lütfen aleti çalıştırmadan önce kullanma kılavuzunu dikkatli biçimde okuyun.



Elektrikli el aletlerini evdeki çöp kutusuna atmayınız! Kullanılmış elektrikli aletleri, elektrik ve elektrikli eski cihazlar hakkındaki 2002/96/EC Avrupa yönergelerine göre ve bu yönergeler ulusal hukuk kurallarına göre uyarlanarak, ayrı olarak toplanmalı ve çevre şartlarına uygun bir şekilde tekrar değerlendirilmeye gönderilmelidir.



Koruma sınıfı II olan elektrikli aletler. Elektrik çarpmasına karşı korumanın sadece temel izolasyona bağlı olmayıp, aynı zamanda çift izolasyon veya takviyeli izolasyon gibi ek koruyucu önlemlerin alınmasına bağlı olan elektrikli alet. Bir koruyucu iletken bağlamak için düzeneği bulunmamaktadır.



Bu alet sadece kapalı mekânlarda kullanılmaya uygundur, yağmur altında bırakmayın



Değiştirilebilir aküleri (kartuş aküleri) ateşe atmayın.



Hasarlı kartuş aküleri şarj etmeyin, hemen değiştirin.



CE işareti





## TECHNICKÁ DATA Nabíječka rádia M18 RC

Napětí .....	230 V
Jmenovitý příkon .....	230 W
Napětí výměnného akumulátoru.....	18 V
Hmotnost bez aku a balení .....	7,75 kg
Oblast příjmu AM .....	522-1620 kHz
Oblast příjmu FM .....	87,5-108 MHz
Výstupní napětí nabíječky .....	18 V
Nabíjecí proud rychlonabíjení.....	3,5 A
Výstupní napětí USB .....	5,0 V / 2,1 A
Doba nabíjení	
M18B2 (2,0 Ah) .....	45 min
M18B4 (4,0 Ah) .....	90 min

**⚠ UPOZORNĚNÍ! Přečtěte si všechny bezpečnostní pokyny a návody.** Zanedbání při dodržování varovných upozornění a pokynů mohou mít za následek úder elektrickým proudem, požár a/nebo těžká poranění. **Všechna varovná upozornění a pokyny do budoucna uschovejte.**

### BEZPEČNOSTNÍ POKYNY K RÁDIU

Přístroj nikdy neotvírejte, nerozebírejte ani jinak do něj nezasahujte.

Přístroj nepoužívejte v blízkosti vody.

Čistěte pouze čistým hadříkem. Některé čisticí prostředky poškodují umělou hmotu krytu či jiné izolační díly. Přístroj udržujte čistý a suchý, chraňte před olejem a tuky.

Opravy přenechte kvalifikovaným pracovníkům.

Přístroj chraňte před zdroji tepla.

Udržujte ventilační otvory stále otevřené a nezakrývejte je předměty jako novinami, ubrusy, záclonami apod.

Nestavte na přístroj otevřený oheň jako např. svíčky.

Přístroj nesmí být vystaven kapající nebo stříkající vodě. Na přístroj se nesmí stavět nádoby s tekutinami, např. vázy.

Nestavte přístroj do uzavřených polic nebo skříní bez dostatečného větrání.

Užije-li se zástrčky k oddělení přístroje od sítě, musí být síťová zástrčka kdekoli přístupná.

Na přístroj nešlapejte

### BEZPEČNOSTNÍ POKYNY K NABÍJEČCE

Použité nevyhazujte do domovního odpadu nebo do ohně. Milwaukee nabízí ekologickou likvidaci starých článků, ptejte se u vašeho obchodníka s nářadím.

Náhradní akumulátor neskladujte s kovovými předměty, nebezpečí zkrat.

Akumulátor systému 18 V nabíjejte pouze nabíječkou systému 18 V. Nenabíjejte akumulátory jiných systémů.

Nabíječkou mohou být nabity následující typy akumulátorů :

Napětí	Typ akumulátoru	Jmen.kapacita	Počet článků
18 V	C18 B	≤ 1.5 Ah	5
18 V	C18 BX	≤ 3.0 Ah	2 x 5
18 V	M18 B	≤ 1.5 Ah	5
18 V	M18 BX	≤ 3.0 Ah	2 x 5
18 V	M18 B2	≤ 2.0 Ah	5
18 V	M18 B4	≤ 4.0 Ah	2 x 5

Nabíječkou nenabíjejte standardní baterie, které nelze nabíjet.

V nabíjecím postu nabíječky neskladujte kovové předměty, nebezpečí zkrat.

Náhradní akumulátory ani nabíječku neotvírejte, skladujte je v suchu, chraňte před vlhkem.

Neskladujte spolu s vodivými předměty.

Nenabíjejte poškozené akumulátory, ihned je nahraďte!

Před každým použitím nabíječky přezkontrolujte přívodní kabel, prodlužovací kabel a zástrčku zda nejsou poškozeny a nebo zestárle. Poškozené díly nechte opravit odborníky.

Tento přístroj nesmějí obsluhovat nebo čistit osoby se sníženými tělesnými, smyslovými nebo duševními schopnostmi, resp. s nedostatečnými zkušenostmi nebo znalostmi, ledaže by byly poučeny osobou ze zákona zodpovědnou za jejich bezpečnost a bezpečné manipulaci s přístrojem. Výše uvedené osoby vyžadují při používání přístroje dozor. Tento přístroj nepatří do rukou dětem. Proto když se nepoužívá, musí být uložený bezpečně a mimo dosah dětí.

### OBLAST VYUŽITÍ

Nabíječka může nabíjet 18 V akumulátory systému Milwaukee.

Rádio je vhodné pro příjem rozhlasového vysílání a k připojení různých přístrojů přes Bluetooth nebo analogový audio vstup.

Připojené přístroje se dají nabíjet přes USB přípojku.

Přístroj je díky své robustní konstrukci vhodný pro užívání na stavbě.

Toto zařízení lze používat jen pro uvedený účel.

### PŘIPOJENÍ NA SÍŤ

Připojit pouze do jednofázové střídavé sítě o napětí uvedeném na štítku. Lze připojit i do zásuvky bez ochranného kontaktu neboť spotřebič je třídy II.

### AKUMULÁTORY

Nový akumulátor dosáhne plné kapacity po 4 - 5 nabíjecích cyklech. Děle nepoužívané akumulátory je nutné před použitím znovu nabít.

**Indikátor nízkého nabití akumulátoru:** Pokud je rádio napájené z akumulátoru a nabití akumulátoru klesne pod 10%, na displeji objeví symbol .

**Ochrana akumulátoru:** Aby se zvýšila životnost akumulátoru, je třeba rádio při příliš nízkém nabití akumulátoru vypnout. V takovém případě je třeba rádio připojit k síti a akumulátor nabít.

### UPOZORNĚNÍ

Po nasazení akumulátoru do nabíječky je akumulátor automaticky nabíjen (červená kontrolka LED svítí nepřerušovaně).

Je-li do nabíječky nasazen hodně teplý a nebo hodně studený akumulátor (bliká žlutá LED), počne nabíjení až když akumulátor dosáhne správné teploty (0°C...60°C).

Doba nabíjení závisí na teplotě akumulátoru, stavu vybití akumulátoru a typu akumulátoru.

Blikají-li obě LED diody současně, je buď špatně vložený akumulátor a nebo je závada na akumulátoru či na nabíječce. Je nutné z bezpečnostních důvodů odpojit nabíječku ze sítě a nechat obě součásti (nabíječku i akumulátor) přezkoušet v odborném servisu Milwaukee.

## BLUETOOTH



### Spárování (spojení)

Kvůli prvnímu navázání spojení s Bluetooth přístrojem se musí uskutečnit spárování.

Stiskněte Bluetooth tlačítko .

Pokud není spojený žádný přístroj s Bluetooth, automaticky se spustí párování Bluetooth a na displeji bliká symbol .

Rádio hledá 3 minuty signál z přístroje Bluetooth.

Kvůli manuálnímu spárování stiskněte Bluetooth tlačítko  a podržte jej tak dlouho, až začne blikat symbol .

Během blikání symbolu  si na Bluetooth přístroji zvolte "Milwaukee".

U některých přístrojů je třeba zadat Pin "0000".

Když se Bluetooth přístroj spojí s rádiem, na displeji se zobrazí symbol .



### Spojení

Stiskněte Bluetooth tlačítko .

Když rádio rozpozná připojený Bluetooth přístroj, zobrazí se na displeji symbol .

Když se spojení mezi rádiem a Bluetooth přístrojem ztratí, rádio se bude 3 minuty pokoušet opětovně navázat spojení.

### Dálkové ovládání

Připojené Bluetooth přístroje mohou být dálkově ovládané tlačítkem Start a Pause. Na přeskakování mezi písněmi použijte tlačítko  a .

## ÚDRŽBA

Poškodí-li se přívodní kabel, je nutná oprava v odborném servisu Milwaukee, protože je potřebný speciální klíč.

Používejte výhradně náhradní díly a příslušenství Milwaukee. Díly, jejichž výměna nebyla popsána, nechte vyměnit v odborném servisu Milwaukee. (Viz záruční list.)

Při potřebě podrobného rozkresu konstrukce, oslovte informaci o typu a čísle přímo servis a nebo výrobce, Techtronic Industries GmbH, Max-Eyth-Straße 10, 71364 Winnenden, Germany.

## CE-PROHLÁŠENÍ O SHODĚ

Výhradně na vlastní zodpovědnost prohlašujeme, že se výrobek popsáný v „Technických údajích“ shoduje se všemi relevantními předpisy směrnice 2011/65/EU (RoHS), 2004/108/ES, 2006/95/ES a s následujícími harmonizovanými normativními dokumenty:

EN 60335-1:2002 + A11:2004 + A1:2004 + A12:2006 + Cor.:2006 + A2:2006 + Cor.:2007-01 + Cor.:2007-02 + A13:2008 + Cor.:2009 + Cor.:2010 + A14:2010  
EN 60335-2-29:2004 + A2:2010  
EN 55014-1:2006 + A1:2009 + A2:2011  
EN 55014-2:1997 + A1:2001 + A2:2008  
EN 60065:2002 + A1:2006 + A11:2008 + A2:2010 + A12:2011

Winnenden, 2014-01-07



Alexander Krug  
Managing Director



Zplnomocněn k sestavování technických podkladů.

Techtronic Industries GmbH  
Max-Eyth-Straße 10  
71364 Winnenden  
Germany

## SYMBOLY



POZOR! VAROVÁN! NEBEZPEČÍ!



Před zahájením veškerých prací na stroji vytáhnout síťovou zástrčku ze zásuvky.



Před spuštěním stroje si pečlivě přečtěte návod k používání.



Elektrické nářadí nevyhazujte do komunálního odpadu! Podle evropské směrnice 2002/96/EC o nakládání s použitými elektrickými a elektronickými zařízeními a odpovídajících ustanovení právních předpisů jednotlivých zemí se použitá elektrická nářadí musí sbírat odděleně od ostatního odpadu a podrobit ekologicky šetrnému recyklování.



Elektrický přístroj s třídou ochrany II. Elektrický přístroj, u kterého ochrana před zásahem el. proudem závisí nejen na základní izolaci, ale i na tom, že budou použita také doplňková ochranná opatření, jakými jsou dvojitá izolace nebo zesílená izolace. Neexistuje žádné zařízení pro připojení ochranného vodiče.



Zařízení lze používat jen ve vnitřních prostorách, nepoužívat v dešti.



Akumulátory nevhazujte do ohně.



Nenabíjejte poškozené akumulátory, ihned je nahraďte!



Značka CE

TECHNICKÉ ÚDAJE		Nabíjačka rádia	M18 RC
Napätie .....	230 V		
Menovitý príkon .....	230 W		
Napätie výmenného akumulátora .....	18 V		
Hmotnosť bez aku in embalážo .....	7,75 kg		
Voľba frekvenčného pásma AM .....	522-1620 kHz		
Voľba frekvenčného pásma FM .....	87,5-108 MHz		
Izhodna napetost polnilnik .....	18 V		
Nabíjací prúd rýchleho nabíjania .....	3,5 A		
USB izhodna napetost .....	5,0 V / 2,1 A		
Doba nabíjania			
M18B2 (2,0 Ah) .....	45 min		
M18B4 (4,0 Ah) .....	90 min		

**UPOZORNENIE! Prečítajte si všetky bezpečnostné pokyny a návody.** Zanedbanie dodržiavania výstražných upozornení a pokynov uvedených v nasledujúcom texte môže mať za následok zásah elektrickým prúdom, spôsobí požiar a/alebo ťažké poranenie.

**Tieto výstražné upozornenia a bezpečnostné pokyny starostlivo uschovajte na budúce použitie.**

### BEZPEČNOSTNÉ POKYNY K RÁDIU

Prístroj nikdy neotvárať, nerozoberať alebo iným spôsobom nemeniť.

Prístroj nepoužívať v blízkosti vody.

Čistiť len suchou handrou. Niektoré čistiace prostriedky poškodzujú plasty alebo iné izolované časti. Prístroj udržujte v čistote a suchu, bez oleja a masti.

Opravy prenechať len kvalifikovanému odbornému personálu.

Prístroj nestavať do blízkosti zdrojov tepla.

Vetracie drážky udržiavajte voľné a nezakrývajte ich žiadnymi predmetmi ako novinami, dečkami, prehozmi a pod.

Na prístroj nedávajte nestavajte otvorený plameň ako napr. sviečky.

Prístroj nesmie byť vystavený kvapkajúcej alebo striekajúcej vode. Na prístroj sa nesmú stavať žiadne nádoby s kvapalinou ako napr. vázy.

Prístroj nestavajte do zatvorených regálov alebo skriň bez dostatočného vetrania.

Pokiaľ sa sieťová zástrčka používa na odpojenie prístroja od siete, musí byť táto zástrčka ľahko prístupná.

Na prístroj nestúpajte

### BEZPEČNOSTNÉ POKYNY K NABÍJAČKE

Opotrebované výmenné akumulátory nezahadzujte do ohňa alebo medzi domový odpad. Milwaukee ponúka likvidáciu starých výmenných akumulátorov, ktorá je v súlade s ochranou životného prostredia; informujte sa u Vášho predajcu.

Výmenné akumulátory neskladovať spolu s kovovými predmetmi (nebezpečnosť skratu).

Výmenné akumulátory systému 18 V nabíjať len nabíjacími zariadeniami systému 18 V. Akumulátory iných systémov týmto zariadením nenabíjať.

S týmto nabíjacím zariadením môžu byť nabíjané nasledovné výmenné akumulátory:

Napätie článkov	Typ akumulátora	Menovitá kapacita	Počet
18 V	C18 B	≤ 1,5 Ah	5
18 V	C18 BX	≤ 3,0 Ah	2 x 5
18 V	M18 B	≤ 1,5 Ah	5
18 V	M18 BX	≤ 3,0 Ah	2 x 5
18 V	M18 B2	≤ 2,0 Ah	5
18 V	M18 B4	≤ 4,0 Ah	2 x 5

S týmto nabíjacím zariadením nesmú byť nabíjané nenabíjateľné batérie.

Do zasúvacieho otvoru pre výmenné akumulátory na nabíjacom zariadení, sa nesmú dostať žiadne kovové predmety (nebezpečnosť skratu).

Výmenné akumulátory a nabíjacie zariadenia neotvárať a skladovať len v suchých priestoroch. Chrániť pred vlhkosťou.

Nesiahať s vodivými predmetmi do prístroja.

Poškodený výmenný akumulátor nenabíjať a ihneď ho vymeniť.

Pred každým použitím skontrolovať prístroj, pripojovací kábel, akumulátory, predlžovací kábel a zástrčku či nedošlo k poškodeniu alebo zostátnosti. Poškodené časti nechať opraviť odbornikom.

Tento prístroj nesmú obsluhovať alebo čistiť osoby so zníženými telesnými, zmyslovými alebo duševnými schopnosťami príp. nedostatočnými skúsenosťami alebo znalosťami, jedine ako boli osobou zo zákona zodpovednou za ich bezpečnosť poučené o bezpečnej manipulácii s prístrojom. Vyššie uvedené osoby si vyžadujú pri používaní prístroja dozor. Tento prístroj nepatrí do rúk deťom. Preto ak sa nepoužíva, musí byť odložený bezpečne a mimo dosahu detí.

### POUŽITIE PODĽA PREDPISOV

Nabíjačka môže nabíjať 18 V akumulátory systému Milwaukee.

Rádio je vhodné na príjem rozhlasového vysielania a na pripojenie rôznych prístrojov cez Bluetooth alebo analógový audio vstup.

Pripojené prístroje sa dajú nabíjať cez USB prípojku.

Rádio je vďaka svojej masívnej konštrukcii vhodné aj na použitie na stavbách.

Tento prístroj sa smie používať len v súlade s uvedenými predpismi.

### SIEŤOVÁ PRÍPOJKA

Pripájať len na jednofázový striedavý prúd a na sieťové napätie uvedené na štítku. Pripojenie je možné aj do zásuviek bez ochranného kontaktu, pretože ide o konštrukciu ochranné triedy II.

### AKUMULÁTORY

Nové výmenné akumulátory dosiahnu svoju maximálnu kapacitu po 4-5 nabitách a vybitiach. Dlhší čas nepoužívané výmenné akumulátory pred použitím dobiť.

**Indikátor nízkeho nabitia akumulátora:** Keď je rádio prevádzkované z akumulátora a nabitie akumulátora klesne pod 10%, na displeji objaví symbol .

**Ochrana akumulátora:** Aby sa zvýšila životnosť akumulátora, treba rádio pri príliš nízkom nabití akumulátora vypnúť. V takomto prípade treba rádio pripojiť ku sieti a akumulátor nabiť.

### ZNAKY

Po zastrčení výmenného akumulátu do zasúvacieho otvoru nabíjacieho zariadenia sa výmenný akumulátor automaticky nabíja (červená kontrolka LED svieti neprerušovane).

Ak je do nabíjacieho zariadenia zastrčený príliš teplý alebo príliš studený výmenný akumulátor (červená LED-dióda bliká), nabíjanie začne automaticky až keď výmenný akumulátor dosiahne správnu nabíjaciu teplotu (0°C...60°C).

Doba nabíjania závisí od teploty akumulátora, stavu vybitia akumulátora a typu akumulátora.

Ak blikajú obe LED-diódy súčasne, tak buď nie je aku-batéria dostatočne zasunutá alebo došlo k poškodeniu aku-batérie alebo dobíjačky. Z bezpečnostných dôvodov je potrebné aku-batériu a dobíjačku okamžite vyčleniť z prevádzky a nechať preskúšať v jednom z Milwaukee zákaznických centier.

### BLUETOOTH



**Spárovanie (spojenie)**

Kvôli prvému nadviazaniu spojenia s Bluetooth prístrojom sa musí uskutočniť spárovanie.

Stlačte Bluetooth tlačidlo .

Ak nie je spojený žiadny prístroj s Bluetooth, automaticky sa spustí párovanie Bluetooth a na displeji bliká symbol .

Rádio hľadá 3 minúty signál z prístroja Bluetooth.

Kvôli manuálnemu spárovaniu stlačte Bluetooth tlačidlo  a podržte ho, kým začne blikáť symbol .

Počas blikania symbolu  si na Bluetooth prístroji vyberte "Milwaukee".

Pri niektorých prístrojoch treba zadať Pin "0000".

Keď sa Bluetooth prístroj spojí s rádiom, tak sa na displeji zobrazí symbol .

**Spojenie**

Stlačte Bluetooth tlačidlo .

Keď rádio rozpozná pripojený Bluetooth prístroj, zobrazí sa na displeji symbol .

Keď sa spojenie medzi rádiom a Bluetooth prístrojom stratí, rádio sa bude 3 minúty pokúšať opätovne nadviazať spojenie.

**Diaľkové ovládanie**

Pripojené Bluetooth prístroje môžu byť diaľkovo ovládané tlačidlom Start a Pause. Na preskakovanie medzi piesňami použite tlačidlo .

### ÚDRZBA

Ak dôjde k porušeniu sieťovej prípojky, táto porucha musí byť odstránená zákaznickým centrom Milwaukee, pretože k oprave je potrebné špeciálne náradie.

Používať len Milwaukee príslušenstvo a náhradné diely. Súčiastky bez návodu na výmenu treba dat vymeniť v jednom z Milwaukee zákaznických centier (viď brožúru Záruka/Adresy zákaznických centier).

Pri udaní typu stroja a čísla nachádzajúceho sa na štítku dá sa v prípade potreby vyžadovať explozívna schéma prístroja od vášho zákaznického centra alebo priamo v Techtronic Industries GmbH, Max-Eyth-Straße 10, 71364 Winnenden, Germany.

### CE - VYHLÁSENIE KONFORMITY

Výhradne na vlastnú zodpovednosť vyhlasujeme, že výrobok popísaný v „Technických údajoch“ sa zhoduje so všetkými relevantnými predpismi smernice 2011/65/EU (RoHS), 2004/108/EC, 2006/95/EC a nasledujúcimi harmonizujúcimi normatívnymi dokumentmi:

EN 60335-1:2002 + A11:2004 + A1:2004 + A12:2006 + Cor.:2006 + A2:2006 + Cor.:2007-01 + Cor.:2007-02 + A13:2008 + Cor.:2009 + Cor.:2010 + A14:2010  
EN 60335-2-29:2004 + A2:2010

EN 55014-1:2006 + A1:2009 + A2:2011  
EN 55014-2:1997 + A1:2001 + A2:2008  
EN 60065:2002 + A1:2006 + A11:2008 + A2:2010 + A12:2011









Winnenden, 2014-01-07

  
Alexander Krug  
Managing Director



Spnomocnený zostaviť technické podklady.  
Techtronic Industries GmbH  
Max-Eyth-Straße 10  
71364 Winnenden  
Germany

### SYMBOLY

-  POZOR! NEBEZPEČENSTVO!
-  Pred každou prácou na stroji vyťahnite zástrčku zo zásuvky.
-  Pred prvým použitím prístroja si pozorne prečítajte návod na obsluhu.
-  Elektrické náradie nevyhadzujte do komunálneho odpadu! Podľa európskej smernice 2002/96/ES o nakladaní s použitými elektrickými a elektronickými zariadeniami a zodpovedajúcich ustanovení právnych predpisov jednotlivých krajín sa použité elektrické náradie musí zbierať oddelene od ostatného odpadu a podrobiť ekologickej šetrnej recyklácii.
-  Elektrický prístroj triedy ochrany II. Elektrický prístroj, pri ktorom ochrana pred zásahom el. prúdom závisí nie len od základnej izolácie, ale aj od toho, že budú použité aj doplnkové ochranné opatrenia, akými sú dvojité izolácia alebo zosilnená izolácia. Neexistuje žiadne zariadenie na pripojenie ochranného vodiča.
-  Prístroj je určený na použitie v krytých priestoroch, prístroj nevystavujte dažďu.
-  Použité akumulátory nehádzajte do ohňa.
-  Poškodený výmenný akumulátor nenabíjať a ihneď ho vymeniť.
-  Značka CE

DANE TECHNICZNE	Ładowarka do radia	M18 RC
Napięcie.....		230 V
Znamionowa moc wyjściowa.....		230 W
Napięcie baterii akumulatorowej.....		18 V
Ciężar bez akumulatorem i opakowań.....		7,75 kg
Zakres strojenia AM.....		522-1620 kHz
Zakres strojenia FM.....		87,5-108 MHz
Napięcie wyjściowe ładowarki.....		18 V
Prąd szybkiego ładowania.....		3,5 A
Napięcie wyjściowe USB.....		5,0 V / 2,1 A
Czas ładowania baterii akumulatorowej		
M18B2 (2,0 Ah).....		45 min
M18B4 (4,0 Ah).....		90 min

**⚠ OSTRZEŻENIE! Należy przeczytać wszystkie wskazówki dotyczące bezpieczeństwa i instrukcje.** Błędy w przestrzeganiu poniższych wskazówek mogą spowodować porażenie prądem, pożar i/ lub ciężkie obrażenia ciała.  
**Należy starannie przechowywać wszystkie przepisy i wskazówki bezpieczeństwa dla dalszego zastosowania.**

**WSKAZÓWKI BEZPIECZEŃSTWA DOTYCZĄCE RADIA**

Urządzenia nie wolno rozmontowywać ani wprowadzać do niego jakichkolwiek modyfikacji.  
 Nie używać urządzenia w pobliżu wody.  
 Czyścić wyłącznie suchą ściereczką. Niektóre środki czyszczące i rozpuszczalniki oddziałują szkodliwie na tworzywa sztuczne i inne izolowane części. Uchwyt urządzenia powinien być czysty, suchy i niezanieczyszczony olejem ani smarem.  
 Wykonanie wszystkich czynności serwisowych należy zlecić wykwalifikowanemu personelowi serwisowemu.  
 Nie instalować w pobliżu jakichkolwiek źródeł ciepła.  
 Zawsze utrzymywać drożność szczeliny wentylacyjnej i nie zakrywać jej przedmiotami takimi jak gazety, obrusy, zasłony itp.  
 Nie ustawiać żadnych źródeł otwartego ognia, takich jak na przykład świece, na urządzeniu.

Urządzenie nie może być narażone na działanie wody ściekającej kroplami ani wody rozbryzkowej. Na urządzeniu nie wolno stawiać żadnych pojemników z cieczami, takich jak na przykład wazon.  
 Urządzenia nie wolno ustawiać w zamkniętych regałach lub szafach bez wystarczającego obiegu powietrza wentylacyjnego.  
 Jeżeli wtyczka sieciowa będzie użyta do odłączania urządzenia od sieci prądowej, to wtyczka sieciowa musi być w każdej chwili łatwo dostępna.  
 Nie wchodzić na urządzenie

**WSKAZÓWKI BEZPIECZEŃSTWA DOTYCZĄCE ŁADOWARKI**

Zużytych akumulatorów nie wolno wrzucać do ognia ani traktować jako odpadów domowych. Milwaukee oferuje ekologiczną utylizację zużytych akumulatorów.  
 Nie przechowywać akumulatorów wraz z przedmiotami metalowymi (niebezpieczeństwo zwarcia).  
 Akumulator Systemu 18 V należy ładować wyłącznie przy pomocy ładowarek Systemu 18 V. Nie ładować przy pomocy tych ładowarek akumulatorów innych systemów.  
 Przy pomocy ładowarki można ładować następujące wkładki akumulatorowe:

Napięcie	Typ akumulatora	Pojemność	Liczba celek
18 V	C18 B	≤ 1,5 Ah	5
18 V	C18 BX	≤ 3,0 Ah	2 x 5
18 V	M18 B	≤ 1,5 Ah	5
18 V	M18 BX	≤ 3,0 Ah	2 x 5
18 V	M18 B2	≤ 2,0 Ah	5
18 V	M18 B4	≤ 4,0 Ah	2 x 5

Przy pomocy ładowarki nie ładować baterii jednorazowych.

Do ładowarki nie wolno wkładać żadnych przedmiotów metalowych (niebezpieczeństwo zwarcia).  
 Nie otwierać wkładek akumulatorowych i ładowarek. Przechowywać w suchych pomieszczeniach. Chronić przed wilgocią.  
 Nie dotykać urządzenia przy pomocy przedmiotów przewodzących prąd.  
 Nie wolno ładować uszkodzonych wkładek akumulatorowych. Uszkodzone wkładki należy niezwłocznie wymienić.  
 Przed każdym użyciem należy sprawdzić, czy nie występują oznaki uszkodzeń lub zmechanienia materiału na elektronarzędziu, kablu i wtyczce. Naprawę uszkodzonych części zlecać upoważnionym Przedstawicielom Serwisu.  
 Urządzenie to nie może być obsługiwane ani też czyszczone przez osoby, które posiadają ograniczone fizyczne, sensoryczne lub umysłowe zdolności wzgl. nie dysponują dostatecznym doświadczeniem, chyba że zostały one poinstruowane przez osobę prawnie odpowiedzialną za bezpieczeństwo w zakresie bezpiecznego obchodzenia się z urządzeniem. Wyżej wymienione osoby należy nadzorować podczas użytkowania urządzenia. Urządzenie to nie może dostać się do rąk dzieci. Dlatego też, gdy nie jest ono używane, należy je bezpiecznie przechowywać w miejscu niedostępnym dla dzieci.

**WARUNKI UŻYTKOWANIA**

Ładowarka może ładować akumulatory systemu Milwaukee 18 V.  
 Radio przeznaczone jest do odbioru programów radiowych i do podłączenia do różnych urządzeń poprzez Bluetooth lub poprzez analogowe wejście 'Audio'.  
 Podłączone urządzenia mogą być ładowane poprzez łącze USB.  
 Radio to przystosowane jest do pracy w surowych warunkach środowiskowych, a także jest ono odporne na upadki.  
 Produkt można użytkować wyłącznie zgodnie z jego normalnym przeznaczeniem.

**PODŁĄCZENIE DO SIECI**

Podłączać tylko do źródła zasilania prądem zmiennym jednofazowym i wyłącznie o napięciu podanym na tabliczce znamionowej. Możliwe jest również podłączenie do gniazdka bez uziemienia, ponieważ konstrukcja odpowiada II klasie bezpieczeństwa.

**BATERIE AKUMULATOROWE**

Nowe baterie akumulatorowe osiągają swoją pełną pojemność po 4 - 5 cyklach ładowania i rozładowywania. Akumulatory, które nie były przez dłuższy czas użytkowane, należy przed użyciem naładować.  
**Wskaźnik rozładowania akumulatora:**  
 Jeśli radio pracuje na zasilaniu akumulatorowym a naładowanie akumulatora spadnie poniżej 10%, to na wyświetlaczu pojawi się symbol .







**Ochrona akumulatora:**  
 Aby wydłużyć okres żywotności akumulatora, radio zostaje wyłączone przy małym naładowaniu akumulatora. W tym przypadku radio należy podłączyć do sieci zasilającej i naładować akumulator.

**WŁAŚCIWOŚCI**





Po założeniu baterii do gniazda ładowarki proces ładowania baterii rozpoczyna się automatycznie (czerwona LED pali się światłem ciągłym)

W przypadku włożenia gorącej lub zimnej baterii akumulatorowej do ładowarki (żółta lampka) ładowanie rozp. znie się automatycznie po osiągnięciu przez baterię akumulatorową właściwej temperatury ładowania (0°C...60°C).  
 Czas ładowania zależy od temperatury akumulatora, stopnia rozładowania akumulatora i rodzaju akumulatora.  
 Obie kontrolki LED świecą jednocześnie, albo akumulator nie jest całkowicie wsuńnięty albo zaistniała usterka akumulatora lub ładowarki. Ze względów bezpieczeństwa należy natychmiast wstrzymać korzystanie z ładowarek i akumulatora i sprawdzić w biurze Obsługi Klienta Milwaukee.

**BLUETOOTH**

**Parowanie (łączenie)**  
 Celem połączenia po raz pierwszy z urządzeniem Bluetooth należy dokonać parowania.  
 Nacisnąć przycisk Bluetooth   
 Jeśli nie jest połączone żadne urządzenie Bluetooth, parowanie uruchamiane jest automatycznie i na wyświetlaczu zaczyna migać symbol   
 Radio szuka przez 3 minuty sygnału z urządzenia Bluetooth.  
 Celem dokonania ręcznego parowania Bluetooth należy nacisnąć przycisk  i przytrzymać dopóki nie zacznie migać symbol   
 Przy migającym symbolu  na urządzeniu Bluetooth należy wybrać "Milwaukee".  
 W niektórych urządzeniach konieczne jest wprowadzenie kodu "0000".  
 Po połączeniu urządzenia Bluetooth z radiem, na wyświetlaczu wyświetlany jest symbol 

**Łączenie**

Nacisnąć przycisk Bluetooth   
 W przypadku gdy radio rozpozna połączone urządzenie Bluetooth, na wyświetlaczu wyświetlony zostanie symbol   
 Gdy połączenie pomiędzy radiem i urządzeniem Bluetooth zostanie przerwane, radio będzie próbować przez 3 minuty nawiązać z powrotem połączenie.  
**Sterowanie zdalne**  
 Podłączone urządzenia Bluetooth mogą być sterowane za pomocą przycisku start i przycisku przerwy. Aby móc przełączać pomiędzy poszczególnymi utworami należy korzystać z przycisków  oraz 

**UTRZYMANIE I KONSERWACJA**

W przypadku uszkodzenia sznura połączeniowego, wymiany może dokonać wyłącznie warsztat naprawy wyznaczony przez producenta. Związane jest to z koniecznością użycia narzędzi specjalistycznych.  
 Należy stosować wyłącznie wyposażenie dodatkowe i części zamienne Milwaukee. W przypadku konieczności wymiany części, dla których nie podano opisu, należy skontaktować się z przedstawicielami serwisu Milwaukee (patrz lista punktów obsługi gwarancyjnej/ serwisowej).  
 Na życzenie można otrzymać rysunek widoku zespołu rozebranego. Przy zamawianiu należy podać numer oraz typ elektronarzędzia umieszczony na tabliczce znamionowej. Zamówienia można dokonać albo u lokalnych przedstawicieli serwisu, albo bezpośrednio w Techtronic Industries GmbH, Max-Eyth-Straße 10, 71364 Winnenden, Germany.

**DEKLARACJA ZGODNOŚCI CE**









Oświadczamy na naszą wyłączną odpowiedzialność, że produkt opisany w punkcie "Dane techniczne" jest zgodny ze wszystkimi istotnymi przepisami Dyrektywy 2011/65/EU (RoHS), 2004/108/AE, 2006/95/AE oraz z następującymi zharmonizowanymi dokumentami normatywnymi:  
 EN 60335-1:2002 + A11:2004 + A1:2004 + A12:2006 + Cor.:2006 + A2:2006 + Cor.:2007-01 + Cor.:2007-02 + A13:2008 + Cor.:2009 + Cor.:2010 + A14:2010  
 EN 60335-2-29:2004 + A2:2010  
 EN 55014-1:2006 + A1:2009 + A2:2011  
 EN 55014-2:1997 + A1:2001 + A2:2008

EN 60065:2002 + A1:2006 + A11:2008 + A2:2010 + A12:2011

Winnenden, 2014-01-07  
  
 Alexander Krug  
 Managing Director  
 Upelnomocniony do zestawienia danych technicznych  
 Techtronic Industries GmbH  
 Max-Eyth-Straße 10  
 71364 Winnenden  
 Germany



**SYMBOLS**

-  UWAGA! OSTRZEŻENIE NIEBEZPIECZEŃSTWO!
-  Przed przystąpieniem do jakichkolwiek prac związanych z elektronarzędziem należy wyjąć wtyczkę z gniazdka.
-  Przed uruchomieniem elektronarzędzia zapoznać się uważnie z treścią instrukcji.
-  Nie wyrzucaj elektronarzędzi wraz z odpadami z Gospodarstwa domowego! Zgodnie z Europejską Dyrektywą 2002/96/AE w sprawie zużytego sprzętu elektrotechnicznego i elektronicznego oraz dostosowaniem jej do prawa krajowego, zużyte elektronarzędzia należy posegregować i zutylizować w sposób przyjazny dla środowiska.
-  Elektronarzędzie klasy ochrony II. Elektronarzędzie, w którym zabezpieczenie przed porażeniem prądowym zależy nie tylko od izolacji podstawowej, lecz również od tego, czy zostały zastosowane dodatkowe środki ochrony, takie jak: izolacja podwójna lub izolacja wzmocniona. Nie ma żadnego urządzenia do podłączenia przewodu ochronnego.
-  Urządzenie można stosować tylko w pomieszczeniach zamkniętych. Nie wystawiać na deszcz.
-  Zużytych akumulatorów nie wrzucać do ognia.
-  Nie wolno ładować uszkodzonych wkładek akumulatorowych. Uszkodzone wkładki należy niezwłocznie wymienić.
-  Znak CE



**MŰSZAKI ADATOK****Rádió töltőkészülék****M18 RC**

Feszültség	230 V
Névleges teljesítményfelvétel	230 W
Akkumulátor feszültség	18 V
Súly hálózati csereakkumulátor és csomagolás	7,75 kg
Hullámsáv AM	522-1620 kHz
Hullámsáv FM	87,5-108 MHz
Kimeneti feszültség töltő	18 V
Töltőáram gyorsöltésnél	3,5 A
USB kimeneti feszültség	5,0 V / 2,1 A
Töltési idő	
M18B2 (2,0 Ah)	45 min
M18B4 (4,0 Ah)	90 min

**▲ FIGYELMEZTETÉS! Olvasson el minden biztonsági útmutatót és utasítást.** A következőkben leirt előírások betartásának elmulasztása áramütésekhez, tűzhöz és/vagy súlyos testi sérülésekhez vezethet. **Kérjük a későbbi használatra gondosan őrizze meg ezeket az előírásokat.**

**A RÁDIÓRA VONATKOZÓ BIZTONSÁGI ÚTMUTATÁSOK**

Soha ne szerelje, vagy módosítsa a készüléket.

Ne használja a készüléket víz mellett

Száraz ruhával tisztítsa. Néhány tisztítószert árthat a műanyagoknak és más szigetelt részeknek. Tartsa a készülék fogantyúját tisztán, olaj- és zsírintésen.

Bizza a szervizelést felkészült szervizszakemberekre.

Ne használja hő közelében.

A szellőzőrészeket mindig szabadon kell tartani, és nem szabad tárgyakkal, pl. újsággal, asztalterítővel, függönnyel, stb. lefedni.

Tilos nyílt lángot, pl. gyertyákat a készülékre állítani.

A készüléket nem szabad csepp- vagy freccsenő víznek kitenni. A készülékre nem szabad folyadékokat tartalmazó edényeket, pl. vázákat állítani.

A készüléket nem szabad elegendő szellőzés nélküli zárt polcokra vagy szekrényekbe állítani.

Ha a csatlakozó dugaszt a készülék áramhálózatról történő leválasztására használják, a csatlakozó dugasznak bármikor könnyen hozzáférhetőnek kell lennie.

A készülékre lépni tilos.

**A TÖLTŐKÉSZÜLÉKRE VONATKOZÓ BIZTONSÁGI ÚTMUTATÁSOK**

A használt akkumulátort ne dobja tűzbe vagy a háztartási szemétkedbe. Tájékoztadjon a szakszerű megsemmisítés helyi lehetőségeiről.

Az akkumulátort ne tárolja együtt fém tárgyakkal. (Rövidzárlat veszélye).

Az "18 V" elnevezésű rendszerhez tartozó akkumulátorokat kizárólag a rendszerhez tartozó töltővel töltsse fel. Ne használjon más rendszerbe tartozó töltőt.

A töltővel a következő típusú akkuk tölthetők:

Feszültség	Akkumulátor típusa	Névleges kapacitás	Cellák száma
18 V	C18 B	≤ 1,5 Ah	5
18 V	C18 BX	≤ 3,0 Ah	2 x 5
18 V	M18 B	≤ 1,5 Ah	5
18 V	M18 BX	≤ 3,0 Ah	2 x 5
18 V	M18 B2	≤ 2,0 Ah	5
18 V	M18 B4	≤ 4,0 Ah	2 x 5

A töltővel kizárólag utántöltésre alkalmas akkumulátort szabad tölteni.

Ügyeljen arra, hogy a töltő aknájába ne kerüljön semmilyen fém tárgy, mert ez rövidzárlatot okozhat.

Az akkumulátort, töltőt nem szabad megbontani és kizárólag száraz helyen szabad tárolni. Nedvességtől óvni kell.

Ezért nem szabad áramot vezető tárggyal a készülékekbe nyúlni.

Sérült akkumulátort nem szabad tölteni, hanem ki kell cserélni.

Használat előtt a készüléket, hálózati csatlakozó- és hosszabbítókábeleket, valamint a csatlakozódugót sérülés és esetleges elhasználódás szempontjából felül kell vizsgálni és szükség esetén szakemberrel meg kell javíttatni.

A készüléket nem kezelhetik vagy tisztíthatják csökkent testi, érzékszervi vagy szellemi képességű, ill. hiányos tapasztalatokkal vagy ismertekkel rendelkező személyek, kivéve, ha egy törvényileg a biztonságukért felelős személy eligazításban részesítette őket a készülék biztonságos használatáról. A fentnevezett személyeket felügyelni kell a készülék használatakor. A készülék nem gyermekek kezébe való. Ezért ha nem használják, akkor biztonságosan, gyermekek elől elzárva kell tárolni.

**RENDELTETTÉSSZERŰ HASZNÁLAT**

A töltőkészülék Milwaukee System 18 V-os akkumulátorokat tud tölteni.

A rádió rádióvételre, valamint különböző készülékek Bluetooth kapcsolatban vagy analóg audió bemeneten keresztül csatlakoztatására alkalmas.

Az USB csatlakozón keresztül tölthetők a csatlakoztatott készülékek.

A rádió ellenáll a nehéz munkakörülmények hatásainak és a véletlen leejtésnek.

A készüléket kizárólag az alábbiakban leírtaknak megfelelően szabad használni.

**HÁLÓZATI CSATLAKOZTATÁS**

A készüléket csak egyfázisú váltóáramra és a teljesítménytáblán megadott hálózati feszültségre csatlakoztassa. A csatlakoztatás védőérintkező nélküli dugaszolóaljakokra is lehetséges, mivel a készülék felépítése II. védettségi osztályú.

**AKKUK**

Új akkumulátor a teljes kapacitást 4-5 töltési/lemerülési ciklus után éri el. A hosszabb ideig üzemben kívül lévő akkumulátort használat előtt ismételtelen fel kell tölteni.

**Csekély akkufeszültség kijelzése:**

Ha a rádió akkumulátorról üzemel, és az akkufeszültség 10% alá csökken, akkor a kijelzőn megjelenik a  szimbólum.

**Akkuvédelem:**

Az akkumulátor élettartamának növeléséhez a rádió alacsony akkufeszültségnél lekapcsolódik. Ebben az esetben csatlakoztassa a rádiót az áramhálózatra, és töltsse az akkumulátort.

**JELLEGZETÉSSÉGEK**

Miután az akkumulátort behelyezte a töltő nyílásba, az akkumulátor automatikusan feltöltődik. (a piros LED folyamatosan világít)

Ha egy meleg, vagy hideg akkumulátort helyez a töltőre (sárga lámpa), a töltés automatikusan elkezdődik, miután az akkumulátor elérte a megfelelő töltési hőmérsékletet (0°C...60°C).

A töltési idő függ az akkumulátor hőmérsékletétől, az akku merültségi állapotától és az akkutípustól.

Ha mindkét LED egyidejűleg villog, vagy az akkumulátor nincs teljesen feltöltve, vagy meghibásodott az akkumulátor ill. a töltőkészülék. Adott esetben biztonsági okokból azonnal helyezzzük üzemben kívül a töltőkészüléket és az akkumulátort, és ellenőriztessük őket egy Milwaukee vevőszolgálatnál.



**BLUETOOTH****Pairing (társítás)**

Bluetooth-készülékkel történő első kapcsolódáshoz társítást kell végezni.

Nyomja meg a  Bluetooth gombot.

Ha nincs csatlakoztatva Bluetooth készülék, akkor a Bluetooth-társítás automatikusan elindul, és a kijelzőn villog a  szimbólum.

A rádió 3 percig keresi egy másik Bluetooth készülék jelét.

Manuális társításhoz nyomja le és tartsa nyomva a  gombot addig, amíg villog, a  szimbólum.

Amíg villog a  szimbólum, válassza ki a Bluetooth készüléken a "Milwaukee" lehetőséget.

Némely készüléknél be kell írni a "0000" kódot.

Miután a Bluetooth készülék kapcsolódott a rádióhoz, a kijelzőn megjelenik a  szimbólum.

**Kapcsolódás**

Nyomja meg a  Bluetooth gombot.

Ha a rádió társított Bluetooth készüléket észlel, a kijelzőn megjelenik a  szimbólum.

Ha megszakad a kapcsolat a rádió és a Bluetooth készülék között, akkor a rádió 3 percig megkísérli a kapcsolat helyreállítását.

**Távvezérlés**

A kapcsolódott Bluetooth készülékek távvezérelhetők a Start és Szünet gombbal. A zeneszámok közötti váltáshoz a  gombot kell használni.

**KARBANTARTÁS**

A sérült hálózati csatlakozókábelt az illetékes Milwaukee szervizzel kell kicseréltetni, miután a cserehez speciális szerszám szükséges.

Javításhoz, karbantartáshoz kizárólag Milwaukee alkatrészeket és tartozékokat szabad használni. A készülék azon részeinek cseréjét, amit a kezelési útmutató nem engedélyez, kizárólag a javításra feljogosított márkaszerviz végezheti. (Lásd a szervizlistát)

Szükség esetén a készülékek robbantott ábráját - a készülék típusa és azonosító száma alapján a területileg illetékes Milwaukee márkaszerviztől vagy közvetlenül a gyártótól (Techtronic Industries GmbH, Max-Eyth-Straße 10, 71364 Winnenden, Germany) lehet kérni.

**CE-AZONOSSÁGI NYILATKOZAT**

Egyedüli felelősséggel kijelentjük, hogy a „Műszaki Adatok” alatt leirt termék a 2011/65/EU (RoHS), 2004/108/EK, 2006/95/EK irányelvek minden releváns előírásának, ill. az alábbi harmonizált normatív dokumentumoknak megfelel:

EN 60335-1:2002 + A11:2004 + A1:2004 + A12:2006 + Cor.:2006 + A2:2006 + Cor.:2007-01 + Cor.:2007-02 + A13:2008 + Cor.:2009 + Cor.:2010 + A14:2010

EN 60335-2-29:2004 + A2:2010  
EN 55014-1:2006 + A1:2009 + A2:2011  
EN 55014-2:1997 + A1:2001 + A2:2008  
EN 60065:2002 + A1:2006 + A11:2008 + A2:2010 + A12:2011

Winnenden, 2014-01-07

*Alexander Krug*

Alexander Krug  
Managing Director



Műszaki dokumentáció összeállításra felhatalmazva

Techtronic Industries GmbH

Max-Eyth-Straße 10  
71364 Winnenden  
Germany

**SZIMBÓLUMOK**

**FIGYELEM! FIGYELMEZTETÉS! VESZÉLY!**



Bármilyen jellegű karbantartás vagy javítás előtt a készüléket áramtalanítani kell.



Kérjük alaposan olvassa el a tájékoztatót mielőtt a gépet használja.



Az elektromos kéziszerszámokat ne dobja a háztartási szemétkedbe!  
A használt villamos és elektronikai készülékekről szóló 2002/96/EK irányelv és annak a nemzeti jogba való átültetése szerint az elhasznált elektromos kéziszerszámokat külön kell gyűjteni, és környezetbarát módon újra kell hasznosítani.



II. védelmi osztályú elektromos szerszám. Olyan elektromos szerszám, amelynél az elektromos áramúts elleni védelem nem csak az alapszigeteléstől függ, hanem amelyben kiegészítő védőintézkedéseket, mint pl. kettős szigetelés vagy megerősített szigetelés, alkalmaznak.  
Nincs lehetőség védőérintkező csatlakoztatására.



A készülék kizárólag zárt térben történő használatra alkalmas és semmiképpen sem szabad esőnek kitenni.



A csereakkut tilos tűzbe dobni!



Sérült akkumulátort nem szabad tölteni, hanem ki kell cserélni.



CE-jelölés

**TEHNIČNI PODATKI** **Polnilni aparat za radio** **M18 RC**

Napetost.....	230 V
Nazivna sprejemna moč.....	230 W
Napetost izmenljivega akumulatorja.....	18 V
Teža brez izmenljivih akumulatorjem in embalažo .....	7,75 kg
Sprejemno področjeAM.....	522-1620 kHz
Sprejemno področjeFM.....	87,5-108 MHz
Izhodna napetost polnilnik.....	18 V
Polnilni tok pri hitrem polnjenju.....	3,5 A
USB izhodna napetost.....	5,0 V / 2,1 A
Čas polnjenja	
M18B2 (2,0 Ah) .....	45 min
M18B4 (4,0 Ah) .....	90 min

**⚠ OPOZORILO! Preberite vsa varnostna opozorila in navodila.** Napake zaradi neupoštevanja spodaj navedenih opozoril in napotil lahko povzročijo električni udar, požar in/ali težke telesne poškodbe.  
**Vsa opozorila in napotila shranite, ker jih boste v prihodnje še potrebovali.**

**VARNOSTNA OPOZORILO ZA RADIO**

Aparata nikoli ne odpirajte, razstavljajte ali na kakršen koli način spreminjajte.

Tega aparata ne uporabljajte v bližini vode.

Čistite samo s suho krpo. Marsikatera čistilna sredstva poškodujejo umetno maso ali druge izolirane dele. Skrbite, da bo aparat čist, brez olja in masti.

Poskrbite, da popravo opravi samo kvalificirano strokovno osebje.

Aparata ne postavljajte v bližino ogrevalnih virov.

Prezračevalne odprtine ohranjajte zmeraj v prehodnem stanju in jih ne prekrivajte s predmeti kot so časopisi, namizni prti, zavese itd.

Na napravo ne postavljajte nobenega prostega plamena, kot npr. sveče.

Naprave ne smemo izpostavljati kapljanju ali pršenju vode. Na napravo ni dovoljeno postavljati posod s tekočinami, kot npr. vaze.

Naprave ne postavljajte v zaprte regale ali omare brez zadostnega zračenja.

Kadar se za prekinitve naprave od električnega omrežja uporablja električni vtičnik, mora le ta biti v vsakem trenutku zlahka dostopen.

Ne stopajte na napravo

**VARNOSTNA OPOZORILO ZA POLNILNI APARAT**

Izbrbljenih izmenljivih akumulatorjev ne mečite v ogenj ali v gospodinjske odpadke. Milwaukee nudi okolju prijazno odlaganje starih izmenljivih akumulatorjev; prosimo povprašajte vašega strokovnega trgovca.

Izmenljivih akumulatorjev ne hranite skupaj s kovinskimi predmeti (nevarnost kratkega stika).

Izmenljive akumulatorje sistema 18 V polnite samo s polnilnimi aparati sistema 18 V. Ne polnite nobenih akumulatorjev iz drugih sistemov.

S polnilnim aparatom lahko polnite naslednje izmenljive akumulatorje:

Napetost	Tip akumulatorja	Nazivna kapaciteta	Število celic
18 V	C18 B	≤ 1,5 Ah	5
18 V	C18 BX	≤ 3,0 Ah	2 x 5
18 V	M18 B	≤ 1,5 Ah	5
18 V	M18 BX	≤ 3,0 Ah	2 x 5
18 V	M18 B2	≤ 2,0 Ah	5
18 V	M18 B4	≤ 4,0 Ah	2 x 5

S polnilnim aparatom ne smete polniti baterij, ki niso predvidene za polnjenje.

V odprtino za nameščanje izmenljivih akumulatorjev na polnilnih aparatih ne smejo zaiti nikakršni kovinski deli (nevarnost kratkega stika).

Izmenljivih akumulatorjev in polnilnih aparatov ne odpirajte in jih hranite samo v suhih prostorih. Zaščitite jih pred mokroto.

V napravo ne segajte s predmeti, ki so električno prevodni.

Ne polnite poškodovanega izmenljivega akumulatorja, ampak ga takoj zamenjajte.

Pred vsako uporabo kontrolirajte napravo, priključni kabel, AkkuPack, kabel za podaljšek in vtičnik glede poškodb in obrabe. Poskrbite, da poškodovane dele popravi izključno strokovnjak.

Te naprave ni dovoljeno upravljati ali čistiti s strani oseb, ki imajo omejene telesne, senzorične ali duševne sposobnosti oz. pomanjkljive izkušnje ali znanja, razen kadar so bili s strani, za njihovo varnost zakonsko odgovorne osebe, poučeni o varni rabi naprave. Zgoraj navedene osebe je med uporabo naprave potrebno nadzorovati. Ta naprava ne sodi v roke otrok. Vsled tega jo je v primeru neuporabe potrebno shranjevati varno in izven dosega otrok.

**UPORABA V SKLADU Z NAMEDBOSTJO**

Polnilni aparat lahko polni Milwaukee System 18 V akumulatorje.

Radio je primeren za radijski sprejem in priklop različnih naprav preko Bluetooth ali analognega audio vhoda.

Preko USB priključka je priklopljene naprave možno polniti.

Radio je zaradi robustne konstrukcije primeren za uporabo na gradbiščih.

Ta naprava se sme uporabiti samo v skladu z namedbnostjo uporabiti samo za navede namene.

**OMREŽNI PRIKLJUČEK**

Priključite samo na enofazni izmenični tok in samo na omrežno napetost, ki je označena na tipski ploščici. Priključitev je možna tudi na vtičnice brez zaščitnega kontakta, ker obstaja nadgradnja zaščitnega razreda.

**AKUMULATORJI**

Novi izmenljivi akumulatorji dosežejo svojo polno kapaciteto po 4 – 5 ciklih polnjenja in praznjenja. Izmenljive akumulatorje, ki jih daljši čas niste uporabljali, pred uporabo naknadno napolnite.

**Prikaz nizka polnost akumulatorjev:**  
Kadar radio deluje v akumulatorskem načinu in se polnost akumulatorjev zniža pod 10% se v displeju prikaže simbol .

**Zaščita akumulatorjev:**  
Za zvišanje življenjske dobe akumulatorjev, se radio pri nizki polnosti akumulatorjev izklopi. V tem primeru priključite radio na električno omrežje in akumulator napolnite.

**ZNAČILNOSTI**

Po namestitvi izmenljivega akumulatorja v odprtino aparata za polnjenja se izmenljivi akumulator avtomatsko polni (rdeča svetleča dioda - LED sveti trajno).

Če se v polnilni aparat vstavi pretopen ali premrzle izmenljivi akumulator (rdeča svetleča dioda – LED – utripa), se postopek polnjenja začne avtomatsko takoj, ko izmenljivi akumulator doseže pravilno temperaturo za polnjenje (0°C...60°C).

čas polnitve je odvisen od temperature, praznitve in vrste akumulatorjev.

Če utripata obe LED istočasno, potem akumulator ni pravilno odložen, ali pa je prišlo do napake na akumulatorju ali polnilniku. Iz varnostnih razlogov takoj izklopite polnilnik in akumulator in ju dati v pregled na servis Milwaukee.



**BLUETOOTH****Pairing (povezovanje)**

Za prvo povezavo z Bluetooth napravo je potrebno izvesti Pairing.

Pritisnite tipko Bluetooth .

V kolikor ni povezana nobena Bluetooth naprava, se Bluetooth-pairing zažene avtomatsko in simbol  v displeju utripa.

Radio išče 3 minute signal Bluetooth naprave.

Za manualni pairing pritisnite tipko Bluetooth  in jo držite dokler simbol  utripa.

Medzem, ko simbol  utripa na Bluetooth napravi izberite "Milwaukee".

Pri nekaterih napravah je potrebno vnesti Pin "0000".

Za tem, ko je Bluetooth naprava z radiom povezana, bo v displeju prikazan simbol .

**Povezava**

Pritisnite tipko Bluetooth .

V kolikor radio prepozna povezano Bluetooth napravo, bo v displeju prikazan simbol .

V kolikor se povezava med radiom in Bluetooth napravo izgubi, bo radio 3 minute poskušal povezavo ponovno vzpostaviti.

**Dajinsko upravljanje**

Povezane Bluetooth naprave je mogoče upravljati na daljavo preko tipk Start in Pause. Za preskakovanje med pesmimi uporabite tipki  in .

**VZDRŽEVANJE**

Če je omrežni priključek poškodovan, ga mora zamenjati Milwaukee servisna služba, ker je za to potrebno posebno orodje.

Uporabljajte samo Milwaukee pribor in nadomestne dele. Poskrbite, da sestavne dele, katerih zamenjava ni opisana, zamenjajo v Milwaukee servisni službi (upoštevajte brošuro Garancija/Naslovi servisnih služb).

Po potrebi se lahko pri vaši servisni službi ali direktno pri Techtronic Industries GmbH naroči eksplozijska risba naprave ob navedbi tipa stroja in številke s tipске ploščice Techtronic Industries GmbH, Max-Eyth-Straße 10, 71364 Winnenden, Germany.

**CE-IZJAVA O KONFORMNOSTI**

V lastni odgovornosti izjavljamo, da se pod "Tehnični podatki" opisan proizvod ujema z vsemi relevantnimi predpisi smernice 2011/65/EU (RoHS), 2004/108/ES, 2006/95/ES in s sledečimi harmoniziranimi normativnimi dokumenti:

EN 60335-1:2002 + A11:2004 + A1:2004 + A12:2006 + Cor.:2006 + A2:2006 + Cor.:2007-01 + Cor.:2007-02 + A13:2008 + Cor.:2009 + Cor.:2010 + A14:2010  
EN 60335-2-29:2004 + A2:2010

EN 55014-1:2006 + A1:2009 + A2:2011  
EN 55014-2:1997 + A1:2001 + A2:2008  
EN 60065:2002 + A1:2006 + A11:2008 + A2:2010 + A12:2011

Winnenden, 2014-01-07



Alexander Krug  
Managing Director



Pooblaščen za izdelavo spisov tehnične dokumentacije.

Techtronic Industries GmbH  
Max-Eyth-Straße 10  
71364 Winnenden  
Germany

**SYMBOLE**

POZOR! OPOZORILO! NEVARNO!



Pred vsemi deli na stroju izvlecite vtičnik iz vtičnice.



Prosimo, da pred uporabo pazno preberete to navodilo za uporabo.



Električnega orodja ne odstranjujte s hišnimi odpadki! V skladu z Evropsko direktivo 2002/96/EC o odpadni elektrici in elektronski opremi in z njenim izvajanjem v nacionalni zakonodaji je treba električna orodja ob koncu njihove življenjske dobe loceno zbirati in jih predati v postopek okolju prijaznega recikliranja.



Električno orodje zaščitnega razreda II. Električno orodje, pri katerem zaščita pred električnim udarom ni odvisna zgolj od osnovne izolacije, temveč tudi od tega, da so uporabljeni dodatni ukrepi, kot dvojna ali okrepljena izolacija. Ni priprave za priključek zaščitnega vodnika.



Naprava je primerna samo za uporabo v prostorih, naprave ne izpostavljajte dežju.



Zamenljivih akumulatorjev ne mečite v ogenj.



Ne polnite poškodovanega izmenljivega akumulatorja, ampak ga takoj zamenjajte.



CE-znak



**TEHNIČKI PODACI****Punjač za radio****M18 RC**

Napon.....	230 V
Snaga nominalnog prijema.....	230 W
Napon baterije za zamjenu.....	18 V
Težina bez sa baterijom i ambalažu.....	7,75 kg
Područje prijema AM.....	522-1620 kHz
Područje prijema FM.....	87,5-108 MHz
Izlazni napon punjača.....	18 V
Struja punjenja kod brzog punjenja.....	3,5 A
USB izlazni napon.....	5,0 V / 2,1 A
Vrijeme punjenja	
M18B2 (2,0 Ah).....	45 min
M18B4 (4,0 Ah).....	90 min

**⚠ UPOZORENJE! Pročitajte molimo sve sigurnosna upozorenja i upute.** Ako se ne bi poštivale napomene o sigurnosti i upute to bi moglo uzrokovati strujni udar, požar i/ili teške ozljede.  
**Sačuvajte sve napomene o sigurnosti i upute za buduću primjenu.**

**SIGURNOSNE UPUTE RADIO**

Aparat nikada ne otvarati, rastavljati ili na neki drugi način promijeniti.

Ovaj aparat ne upotrebljavati u blizini vode

Čistiti samo jednom suhom krpom. Neka sredstva za čišćenje oštećuju plastiku i druge izolirane dijelove. Aparat držati čistim i na suhom, bez ulja i masti.

Popravke pustiti da vrši samo kvalificirano stručno osoblje.

Aparat ne postaviti u blizini izvora topline.

Otvore za provjetranje uvijek držati slobodnim i ne prekrivati ih novinama, stolnjacima, zavjesama itd.

Na uređaj ne postavljati nikakvu otvorenu vatru kao npr. svijeće

Uređaj se ne smije izlagati kapačoj ili štrcajućoj vodi. Na uređaj se ne smiju postavljati nikakvi spremnici sa tekućinama kao npr. vase.

Uređaj ne postavljati u zatvorene regali ili ormare bez dovoljnog provjetranja.

Ako se za odvajanje uređaja od električne mreže koristi mrežni utikač, mrežni utikač mora u svako vrijeme biti dostupan.

Ne stupani na uređaj

**SIGURNOSNE UPUTE PUNJAČ**

Istrošene baterije za zamjenu ne bacati u vatru ili u kućno smeće. Milwaukee nudi mogućnost uklanjanja starih baterija odgovarajuće okolini. Milwaukee nudi mogućnost uklanjanja starih baterija odgovarajuće okolini; upitajte molimo Vašeg stručnog trgovca.

Baterije za zamjenu ne čuvati skupa sa metalnim predmetima (opasnost od kratkog spoja).

Baterije sistema 18 V puniti samo sa uređajem za punjenje sistema 18 V. Ne puniti baterije iz drugih sistema.

Sa uređajem za punjenje se mogu puniti sljedeće baterije:

Napon	Tip baterije	Nominalni kapacitet	Broj ćelija
18 V	C18 B	≤ 1.5 Ah	5
18 V	C18 BX	≤ 3.0 Ah	2 x 5
18 V	M18 B	≤ 1.5 Ah	5
18 V	M18 BX	≤ 3.0 Ah	2 x 5
18 V	M18 B2	≤ 2.0 Ah	5
18 V	M18 B4	≤ 4.0 Ah	2 x 5

Sa uređajem za punjenje se ne smiju puniti baterije koje nisu sposobne za punjenje.

U prostor za punjenje baterija u uređaju za punjenje ne smiju dospjeti metalni dijelovi (opasnost od kratkog spoja).

Baterije za zamjenu i uređaje za punjenje ne otvarati i čuvati ih samo u suhim prostorijama. Čuvati protiv vlage.

U uređaj ne sezati predmetima koji sprovedu struju.

Ne puniti oštećenu bateriju za zamjenu, nego ovu odmah promijeniti.

Prije svake upotrebe aparat, priključni kabel, svežanj baterije, produžni kabel i utikač provjeriti zbog oštećenja i starenja. Oštećene dijelove dati popraviti od strane stručnjaka.

Ovaj uređaj ne smiju posluživati ili čistiti osobe sa smanjenim tjelesnim, senzoričkim ili duševnim sposobnostima odn. osobe ne raspoložu sa dovoljno iskustva ili znanja, osim ako su od strane osobe, koja je zakonski odgovorna za sigurnost bile upućene o sigurnom rukovanju sa uređajem. Gore navedene osobe moraju kod upotrebe uređaja biti pod nadzorom. Ovaj uređaj ne smije dospjeti u ruke djece. Kod nekorištenja se uređaj stoga mora čuvati izvan dohvata djece.

**PROPISNA UPOTREBA**

Punjač može puniti Milwaukee System akumulatore 18 V.

Radio je prikladan za radijski prijem i za priključenje raznih aparate preko Bluetootha ili preko analognih audio ulaza.

Peko USB priključka se mogu puniti priključeni aparati.

Radio je na osnovu robusne konstrukcije podesan i za upotrebu na gradilištu.

Ovaj aparat se smije upotrijebiti samo u određene svrhe kao što je navedeno.

**PRIKLJUČAK NA MREŽU**

Priključiti samo na jednofaznu naizmjeničnu struju i samo na napon struje, naveden na pločici snage. Priključak je moguć i na utičnice bez zaštitnog kontakta, jer postoji dogradnja zaštitne klase II.

**BATERIJE**

Nove baterije postižu svoj puni kapacitet nakon 4-5 ciklusa punjenja i pražnjenja. Baterije koje duže vremena nisu korištene, prije upotrebe napuniti.

**Prikaz malog punjenja akumulatora:**

Kada radio radi na akumulatorski način i ako se punjenje akumulatora smanji na ispod 10%, na displeju se prikaže simbol .

**Zaštita akumulatora:**

Za povećanje vijeka trajanja akumulatora, radio se kod niskog punjenja akumulatora isključuje. U tome slučaju se radio treba priključiti na strujnu mrežu i akumulator napuniti.

**OBILJEŽJA**

Nakon umetanja baterija za zamjenu u prostor za punjenje u aparat za punjenje, baterija se automatski puni (crveni LED svjetli trajno).

Ako se u aparat za punjenje umetne pretopla ili prehladna baterija za zamjenu (crveni LED treperi), počinje postupak punjenja automatski, čim je baterija za zamjenu postigla korektnu temperaturu punjenja (0°C...60°C).

Vrijeme punjenja zavisi o temperaturi akumulatora, pražnjenju akumulatora i vrsti akumulatora.

Ako trepere obadje LED istovremeno, onda ili akumulator nije sasvim nataknut, ili greška leži na akumulatoru ili aparatu za punjenje. Aparat za punjenje i akumulator iz sigurnosnih razloga odmah staviti izvan pogona i dati provjeriti jednom Milwaukee servisu.



**BLUETOOTH****Pairing (spajanje)**

Za prvotno spajanje na jedan Bluetooth-aparat se mora izvesti Pairing.

Pritisnuti Bluetooth-tipka .

Ako nije spojen nikakav Bluetooth-aparat, tada Bluetooth-pairing starta automatski a simbol  u displeju treperi.

Radio 3 minute traži jedan signal sa Bluetooth aparata.

Za ručni pairing pritisnuti tipku  i držati pritisnutom sve dok ne treperi simbol .

Za vrijeme treperenja simbola  na Bluetooth aparatu odabrati "Milwaukee".

Kod ponekih aparata se mora unijeti PIN "0000".

Nakon što je Bluetooth aparat spojen sa radiom, na displeju će biti prikazan simbol .



**Spajanje**

Pritisnuti Bluetooth-tipku .

Kada radio prepozna spojeni Bluetooth aparat, na displeju će biti prikazan simbol .

Ukoliko se veza između radija i Bluetooth-aparat izgubi, radio će 3 minute dugo pokušavati ponovno uspostavljanje veze.

**Daljinsko upravljanje**

Spojeni Bluetooth aparati mogu preko tipke Start i Pause biti daljinsko upravljani. Da bi se preskakalo sa pjesme na pjesmu, koristiti tipke  i .

**ODRŽAVANJE**

Ako je vod priključka struje oštećen, onda ovaj mora od strane jedne Milwaukee servisne službe biti zamijenjen, jer je u svezi toga potreban specijalan alat.

Primijeniti samo Milwaukee opremu i rezervne dijelove. Sastavne dijelove, čija zamjena nije opisana, dati zamijeniti kod jedne od Milwaukee servisnih službi (poštivati brošuru Garancija/Adrese servisa).

Po potrebi se može zatražiti crtež eksplozije aparata uz davanje podataka o tipu stroja i desetoznamenastog broja na pločici snage kod Vaše servisne službe ili direktno kod Techtronic Industries GmbH, Max-Eyth-Straße 10, 71364 Winnenden, Germany.

**CE-IZJAVA KONFORMNOSTI**

Izjavljujemo na osobnu odgovornost, da je proizvod opisan pod "Tehnički podaci", sukladan sa svim relevantnim propisima smjernice 2011/65/EU (RoHS), 2004/108/EC, 2006/95/EC i sa sljedećim harmoniziranim normativnim dokumentima:

EN 60335-1:2002 + A11:2004 + A1:2004 + A12:2006 + Cor.:2006 + A2:2006 + Cor.:2007-01 + Cor.:2007-02 + A13:2008 + Cor.:2009 + Cor.:2010 + A14:2010  
EN 60335-2-29:2004 + A2:2010  
EN 55014-1:2006 + A1:2009 + A2:2011  
EN 55014-2:1997 + A1:2001 + A2:2008  
EN 60065:2002 + A1:2006 + A11:2008 + A2:2010 + A12:2011

Winnenden, 2014-01-07

Alexander Krug  
Managing Director

Ovlašten za formiranje tehničke dokumentacije.

Techtronic Industries GmbH  
Max-Eyth-Straße 10  
71364 Winnenden  
Germany**SIMBOLI**

PAŽNJA! UPOZORENJE! OPASNOST!



Prije radova na stroju izvući utikač iz utičnice.



Molimo da pažljivo pročitate uputu o upotrebi prije puštanja u rad.



Elektricne alate ne odlažite u kućne otpatke! Prema Europskoj direktivi 2002/96/EC o starim električnim i elektroničkim strojevima i preuzimanju u nacionalno pravo moraju se istrošeni električni alati sakupljati odvojeno i odvesti u pogon za reciklažu.



Električni alat zaštitne kategorije II. Električni alat, čija zaštita od jednog električnog udara ne zavisi samo od osnovne izolacije, već i od toga, da se primijene dodatne zaštitne mjere, kao što su dvostruka izolacija ili pojačana izolacija. Ne postoji nikakva naprava za priključak nekog zaštitnog voda.



Aparat je prikladan samo za korištenje u prostorijama, aparat ne izlagati kiši.



Rezervne baterije ne bacati u vatru.



Ne puniti oštećenu bateriju za zamjenu, nego ovu odmah promijeniti.



Oznaka-CE



## TEHNISKIE DATI Radio lādētājs M18 RC

Voltāža.....	230 V
Nominālā atdotā jauda.....	230 W
Akumulātoru spriegums.....	18 V
Svars bez ar akumulatoru bateriju un iepakojšanu.....	7,75 kg
Uztveršanas frekvence (Am / FM).....	522-1620 kHz
Uztveršanas frekvence (Am / FM).....	87,5-108 MHz
Izejas spriegums lādētājs.....	18 V
Ātrās uzlādes strāva.....	3,5 A
USB izejas spriegums.....	5,0 V / 2,1 A
Lādēšanas laiks	
M18B2 (2,0 Ah).....	45 min
M18B4 (4,0 Ah).....	90 min

**△ BRĪDINĀJUMS! Izlasiet visus drošības brīdinājumus un instrukcijas.** Šeit sniegto drošības noteikumu un norādījumu neievērošana var izraisīt aizdegšanos un būt par cēloni elektriskajam triecienam vai nopietnam savainojumam. **Pēc izlasīšanas uzglabājiet šos noteikumus turpmākai izmantošanai.**

## RADIO DROŠĪBAS NORĀDES

Aparātu aizliegts tāsīt vai skrūvēt valā vai veikt citādas izmaiņas.

Šo instrumentu nelietot ūdens tuvumā.

Tīrīt tikai ar sausu drānu. Daži tīrītāji var sabojāt plastmasas un citas izolētās detaļas. Aparātu uzturēt tīru un nesmērēt ar eļļu vai taukiem.

Remontu drīkst veikt tikai kvalificēti speciālisti.

Instrumentu nelikt apkures avotu tuvumā.

Ventilācija nedrīkst tikt traucēta, pārklājot ventilācijas atveres ar tādām priekšmetiem, kā avīzes, galdauti, aizkari u.c.

Atklātas liesmas avoti, tādi kā aizdegtaš svēces, nedrīkst tikt novietoti uz aparāta.

Aparāts nedrīkst tikt pakļauts ūdens pilieni vai šļakatu iedarbībai, kā arī uz tā nedrīkst tikt novietoti priekšmeti, kas pildīti ar ūdeni, piemēram, vāzes.

Nenovietojiet aparātu slēgtos grāmatu skapjos vai plauktos bez piemērotas ventilācijas.

Ja kontaktdakša tiek lietota kā atvienošanas ierīce, atvienošanas ierīcei ir jāpaliek viegli pieejamai.

Nekāpt uz ierīces!

## LĀDĒTĀJA DROŠĪBAS NORĀDES

Izmantotos akumulārus nedrīkst mest ugunī vai parastajos atkritumos. Firma Milwaukee piedāvā iespēju vecos akumulātorus savākt apkārtējo vidi saudzējošā veidā; jautājiet specializētā veikalā.

Akumulātorus nav ieteicams glabāt kopā ar metāla priekšmetiem (iespējams īsslēgums).

18 V sistēmas akumulātorus lādēt tikai ar 18 V sistēmas lādētājiem. Nedrīkst lādēt citus akumulātorus no citām sistēmām.

Ar lādētāju var uzlādēt sekojošus akumulātorus:

Spriegums	Akumulātoru tips	Nominālā kapacitāte	Elementu skaits
18 V	C18 B	≤ 1.5 Ah	5
18 V	C18 BX	≤ 3.0 Ah	2 x 5
18 V	M18 B	≤ 1.5 Ah	5
18 V	M18 BX	≤ 3.0 Ah	2 x 5
18 V	M18 B2	≤ 2.0 Ah	5
18 V	M18 B4	≤ 4.0 Ah	2 x 5

Ar lādētāju nedrīkst lādēt nelādējamus akumulātorus. Jāuzmanās, lai akumulātoru lādētājā nenokļūtu nekādi metāla priekšmeti (iespējams īsslēgums).

Akumulātorus un lādētājus nedrīkst tāsīt valā un tie jāuzglabā sausās telpās.

Nelikl lādētājā elektrovadošus priekšmetus.

Nedrīkst lādēt bojātus akumulātorus, tie ir nekavējoties jānomaina.

Pirms katras lietošanas pārbaudīt, vai nav bojāts vai novecojis pats instruments, pievienojuma kabelis, akumulātori, pagarinājuma kabelis un kontaktdakša. Bojātās detaļas drīkst labot tikai speciālisti.

Šo ierīci nedrīkst lietot un tīrīt personas ar samazinātām fiziskām, sensorām vai garīgām spējām vai kam ir nepietiekama pieredze un zināšanas, izņemot, ja drošu apiešanos ar ierīci ir apmācījis par viņu drošību juridiski atbildīga persona. Šīs personas ir jāuzrauga, kad tās rīkojas ar ierīci. Ar šo ierīci nedrīkst rīkoties bērni. Tādēļ laikā, kad ierīce netiek izmantota, tā jāglabā drošā, bērniem nepieejamā vietā.

## NOTEIKUMIEM ATBILSTOŠS IZMANTOJUMS

Lādētājs spēj uzlādēt Milwaukee System 18 V akumulatorus.

Radio ir piemērots radio frekvenču uztveršanai un dažādu ierīču pieslēgšanai ar Bluetooth vai analogās audio ieejas (AUX) palīdzību.

Izmantojot USB pieslēgvietu, pieslēgtās ierīces ir iespējams uzlādēt.

Radio, pateicoties tā izturīgajam korpusam, ir piemērots arī lietošanai būvniecības objektos.

Šo instrumentu drīkst izmantot tikai saskaņā ar minētajiem lietošanas noteikumiem.

## TĪKLA PIESLĒGUMS

Pieslēgt tikai vienkopa maiņstrāvas tīklam un tikai spriegumam, kas norādīts uz jaudas paneļa. Pieslēgums iespējams arī kontakligzdām bez aizsargkontaktiem, jo rona ir par uzbūvi, kas atbilst II. aizsargklasei.

## AKUMULĀTORI

Jauni akumulātori sasniedz pilnu kapacitāti pēc 4-5 uzlādēšanas un izlādēšanas cikliem. Akumulātori, kas ilgāku laiku nav izmantoti, pirms lietošanas jāuzlādē.

**Rādījums zems akumulatora uzlādes līmenis:** Kad radio darbojas akumulatora režīmā un akumulatora uzlādes līmenis nokrītas zem 10%, displejā tiek parādīts simbols

**Akumulatora aizsardzība:** Lai akumulators kalpotu ilgāk, radio automātiski tiek izslēgts, ja akumulatora līmenis ir kritiski zems. Tādā gadījumā pieslēdziet radio pie strāvas un veiciet akumulatora uzlādi.

## PAZĪMES

Pēc akumulatora ievietošanas lādētājā akumulātors tiek uzlādēts automātiski (sarkanā LED deg nepārtraukti).

Ja lādētājā ievietots pārāk silts vai pārāk auksts akumulātors (sarkanā kontrollampiņa mirgo), lādēšanas

process sākas automātiski, tiklīdz akumulātors ir sasniedzis attiecīgo lādēšanas temperatūru (0°C...60°C).

Uzlādes laiks ir atkarīgs no akumulatora temperatūras, izlādes līmeņa un akumulatora veida.

Ja mirgo abas LED lampiņas, tas nozīmē, ka vai nu akumulators nav pilnībā iestiprināts, vai arī akumulators vai lādējamā ierīce ir defekti. Tādā gadījumā lādējamā ierīce un akumulators drošības labad jāizslēdz un nekavējoties jānodot uz pārbaudi kādā no firmas Milwaukee klientu apkalpošanas centriem.

## BLUETOOTH

### Pārošana (savienošana pāri)

Lai pirmajā reizē savienotos ar Bluetooth ierīci, ir jāveic ierīču pārošana.

Nospieš Bluetooth taustiņu

Ja nav pievienota neviena Bluetooth ierīce, automātiski tiek uzsākta Bluetooth pārošana un ekrānā mirgo simbols.

Radio 3 minūtes meklē citas Bluetooth ierīces signālu.

Lai veiktu manuālo pārošanu, nospiešiet taustiņu un turiet līdz sāk mirgot simbols.

Kamēr mirgo simbols , savā Bluetooth ierīcē izvēlieties "Milwaukee".

Atsevišķās ierīcēs var būt nepieciešams ievadīt PIN kodu 0000.

Kad ierīce ir savienojusies ar radio, displejā tiks parādīts simbols.

### Savienošana

Nospieš Bluetooth taustiņu .

Ja radio atrod un atpazīst jau sapārotu ierīci, displejā parādās simbols .

Ja savienojums starp radio un Bluetooth ierīci pārtrūkst, tad radio 3 minūtes mēģina savienojumu atjaunot.

### Tālvadība

Sapārotās ierīces ir iespējams vadīt attālināti ar "Sākt" un "Pauze" taustiņiem. Lai pārslēgtos starp dziesmām, izmantojiet taustiņus .

## APKOPE

Ja ir bojāts tīkla pieslēguma kabelis, tas jāuzdod nomainīt firmas Milwaukee klientu apkalpošanas servisam, jo tam ir nepieciešami speciāli instrumenti.

Izmantojiet tikai firmu Milwaukee piederumus un firmas rezerves daļas. Lieciet nomainīt detaļas, kuru nomaīņa nav aprakstīta, kādā no firmu Milwaukee klientu apkalpošanas servisiem. (Skat. brošūru "Garantija/klientu apkalpošanas serviss".)

Ja nepieciešams, klientu apkalpošanas servisā vai tieši pie firmas Techtronic Industries GmbH, Max-Eyth-Straße 10, 71364 Winnenden, Germany, var pieprasīt instrumenta numurs, kas norādīts uz jaudas paneļa.

## ATBILSTĪBA CE NORMĀM

Mēs apliecinām, ka produkts, kura tehniskie parametri aprakstīti "tehniko datu lapā", pilnībā atbilst prasībām saskaņā ar direktīvām 2011/65/EU (RoHS), 2004/108/EK, 2006/95/EK un attiecīgajiem harmonizētajiem normatīvajiem dokumentiem:

EN 60335-1:2002 + A11:2004 + A1:2004 + A12:2006 + Cor.:2006 + A2:2006 + Cor.:2007-01 + Cor.:2007-02 + A13:2008 + Cor.:2009 + Cor.:2010 + A14:2010

EN 60335-2-29:2004 + A2:2010

EN 55014-1:2006 + A1:2009 + A2:2011

EN 55014-2:1997 + A1:2001 + A2:2008

EN 60065:2002 + A1:2006 + A11:2008 + A2:2010 +

A12:2011

Winnenden, 2014-01-07

Alexander Krug  
Managing Director



Pilnvarotais tehniskās dokumentācijas sastādīšanā.

Techtronic Industries GmbH  
Max-Eyth-Straße 10  
71364 Winnenden  
Germany

## SIMBOLI



UZMANĪBU! BĪSTAMI!



Pirms jebkādiem darbiem, kas attiecas uz mašīnas apkopi, mašīnu noteikti vajag atvienot no kontaktlīgzdās.



Pirms sākt lietot instrumentu, lūdz, izlasiet lietošanas pamācību.



Neizmetiet elektroiekartas sadzīves atkritumos! Saskaņā ar Eiropas Direktīvu 2002/96/EK par lietotajām elektroiekartām, elektronikas iekartām un tas iekļaušanu valsts likumdošanā lietotās elektroiekartas ir jāsvāc atsevišķi un jānogada otrreizējai parstrādei videi draudzīga veida.



II aizsardzības klases elektroinstrumenti. Elektroinstrumenti, kuram aizsardzība pret elektrisko triecienu ir atkarīga ne tikai no pamata izolācijas, bet arī no tā, ka tiek piemēroti papildu aizsardzības pasākumi, piemēram, dubultā izolācija vai pastiprināta izolācija. Aizsarga pieslēgšanai instrumenti nav paredzēti.



Šis instruments ir piemērots tikai darbam iekštelpās. Sargāt instrumentu no lietus.



Izmantotās akumulatora baterijas nemit ugunī.



Nedrīkst lādēt bojātus akumulātorus, tie ir nekavējoties jānomaina.



CE marķējums



**TECHNINIAI DUOMENYS**      **Radio įkrovimo prietaisai**      **M18 RC**

Įtampa.....	230 V
Vardinė imamoji galia.....	230 W
Keičiamo akumuliatoriaus įtampa.....	18 V
Svoris be akumuliatorių ir pakuotės.....	7,75 kg
Priėmimo diapazonas AM.....	522-1620 kHz
Priėmimo diapazonas FM.....	87,5-108 MHz
Išėjimo įtampa įkrovikliui.....	18 V
Greitos įkrovos įkrovimo srovė.....	3,5 A
USB išėjimo įtampa.....	5,0 V / 2,1 A
Įkrovos laikas	
M18B2 (2,0 Ah).....	45 min
M18B4 (4,0 Ah).....	90 min

**⚠️ ĮSPĖJIMAS! Perskaitykite visus saugos nurodymus ir instrukcijas.** Jei nepaisysite žemiau pateiktų saugos nuorodų ir reikalavimų, gali trenkti elektros smūgis, kilti gaisras ir/arba galite sunkiai susižaloti arba sužaloti kitus asmenis.  
**Išsaugokite šias saugos nuorodas ir reikalavimus, kad ir ateityje galėtumėte jais pasinaudoti.**

**RADIJO SAUGUMO NURODYMAI**

Prietaiso niekada neatidarykite, neardykite ar kaip nors nekeiskite.  
Šio prietaiso nenaudokite netoli vandens.  
Valykite tik sausu skuduru. Kai kurie valikliai gadina plastiką arba izoliuotas dalis. Prietaisą laikykite švarioje ir sausoje vietoje, be alyvos ir tepalų.  
Remonto darbus leidžiama atlikti tik kvalifikuotiems specialistams.  
Prietaiso nestatykite greta šilumos šaltinių.

Ventiliacijos nereikėtų apsinkinti uždengiant ventiliacijos angas tokiais prietaisais kaip laikraščiai, staltiesės, užuolaidos ir t. t.  
Nedėkite ant prietaiso jokių atviros liepsnos šaltinių, pavyzdžiui, uždegtų žvakių.  
Ant prietaiso negalima lašinti ar taškyti skysčio bei dėti ant jo jokių daiktų, kuriuose yra skysčio, pavyzdžiui, vazų.  
Nedėkite prietaiso į uždarus knygų spintas ar lentynas, kur nėra tinkamos ventiliacijos.  
Kai prietaisui atjungti naudojamas maitinimo tinklo kištukas, atjungimo prietaisais visada turi būti parengtas naudoti. Neužlipkite ant prietaiso

**ĮKROVIMO PRIETAISO SAUGUMO NURODYMAI**

Sunaudotų keičiamų akumuliatorių nedeginkite ir nemeskite į buitines atliekas. „Milwaukee“ siūlo tausojantį aplinką sudėvėtų keičiamų akumuliatorių tvarkymą, apie tai prekybos atstovo.

Keičiamų akumuliatorių nelaikykite kartu su metaliniais daiktais (trumpojo jungimo pavojus).

Keičiamus „18 V“ sistemose akumuliatorius kraukite tik „18 V“ sistemose įkrovikliais. Nekraukite kitų sistemų akumuliatorių.

Įkroviklyje gali būti kraunami šie akumuliatoriai:

Įtampa	akumuliatoriaus tipas	vardinė talpa	elementų skaičius
18 V	C18 B	≤ 1,5 Ah	5
18 V	C18 BX	≤ 3,0 Ah	2 x 5
18 V	M18 B	≤ 1,5 Ah	5
18 V	M18 BX	≤ 3,0 Ah	2 x 5
18 V	M18 B2	≤ 2,0 Ah	5
18 V	M18 B4	≤ 4,0 Ah	2 x 5

Įkroviklyje negalima krauti pakartotinai neįkraunamų elementų.

Į įkroviklių keičiamiems akumuliatoriams įstatymui skirtą vamzdį turi nepatekti jokios metalinės dalys (trumpojo jungimo pavojus).

Keičiamų akumuliatorių ir įkroviklių nelaikykite atvirai. Laikykite tik sausoje vietoje. Saugokite nuo drėgmės.

Nekiškite į prietaisą elektrai laidžių daiktų. Nekraukite pažeistų keičiamų akumuliatorių, juos tuoj pat pakeiskite.

Kiekvieną kartą prieš naudojimą patikrinkite, ar ant prietaiso, maitinimo kabelio, akumuliatoriaus bloko prailginimo kabelio ir kištuko nėra pažeidimų ir senėjimo požymių. Pažeistas dalis leidžiama taisyti tik specialistams.

Šio prietaiso naudoti arba valyti negali asmenys, turintys fizinę, jutiminę arba dvasinę negalią arba neturintys patirties ir žinių, nebent atsakingas asmuo juos išmokytų saugiai elgtis su prietaisu. Išvardytus asmenis būtina prižiūrėti, kai jie naudojami prietaisu. Prietaisu negali naudotis vaikai. Prietaisu nesinaudojant jį būtina laikyti saugioje ir vaikams nepasiekiamoje vietoje.

**NAUDOJIMAS PAGAL PASKIRTĮ**

Įkrovimo prietaisais gali įkrauti „Milwaukee“ 18 V sistemose akumuliatorius.

Radijas naudojamas kaip radijo bangų imtuvas ir naudojamas jungti įvairius prietaisus per „Bluetooth“ arba analoginę audio įvestį.

Per USB jungtį galite įkrauti prijungtus prietaisus. Tvirta radijo aparato konstrukcija leidžia jį naudoti statybvietėse.

Šį prietaisą leidžiama naudoti tik pagal nurodytą paskirtį.

**ELEKTROS TINKLO JUNGTIS**

Jungti tik prie vienfazės kintamos elektros srovės ir tik į specifikacijų lentelėje nurodytas įtamos elektros tinklą. Konstrukcijos saugos klasė II, todėl galima jungti ir į lizdus be apsauginio kontakto.

**AKUMULIATORIAI**

Nauji keičiami akumuliatoriai savo pilną talpą įgyja po 4-5 įkrovos ir iškrovos ciklų. Ilgesnį laiką nenaudotus keičiamus akumuliatorius prieš naudojimą įkraukite.

**Mažo akumuliatoriaus įkrovimo rodmuo:** Kai radijas veikia naudojamas akumuliatorių ir akumuliatorių įkraitas mažiau nei 10 %, ekrane rodomas simbolis

**Akumuliatoriaus apsauga:** Siekiant pailginti akumuliatoriaus eksploatavimo trukmę, kai jo įkrovimas per mažas, radijas išjungiamas. Tokiu atveju radiją būtina prijungti prie elektros tinklo ir įkrauti akumuliatorių.

**POŽYMIAI**

Įstačius keičiamą akumuliatorių į įkroviklio vamzdį, keičiamas akumuliatorius automatiškai pradeda krauti (raudonas šviesos diodas šviečia nuolat).

Jei į įkroviklį įstatomas per šiltas arba per šaltas keičiamas akumuliatorius (raudonas šviesos diodas mirksi), įkrova pradeda automatiškai, kai tik keičiamas akumuliatorius įgauna įkrovimui tinkamą temperatūrą. (0°C...60°C).

Įkrovimo laikas priklauso nuo akumuliatoriaus temperatūros, jo išsikrovimo ir rūšies.

Jei abu šviesos diodai mirksi kartu, reiškia, kad arba akumuliatorius įstumas ne iki galo, arba sugedęs akumuliatorius ar kroviklis. Saugumo sumetimais jokių būdų toliau krovikliu ir akumuliatoriumi nebesinaudokite ir pateikite juos patikrinti Milwaukee klientų aptarnavimo tarnybai.

**BLUETOOTH****Poravimas (jungimas)**

Pirmą kartą sujungiant su „Bluetooth“ prietaisu, būtina suporuoti.

Nuspauskite „Bluetooth“ mygtuką

Jeigu neprijungtas „Bluetooth“ prietaisais, automatiškai pradedamas „Bluetooth“ poravimas ir ekrane mirksi simbolis

Radijas 3 minutes ieško „Bluetooth“ prietaiso signalo.

Poruojant rankiniu būdu nuspauskite mygtuką ir laikykite, kol pradės mirksėti simbolis

Kol mirksi simbolis , „Bluetooth“ prietaise pasirinkite „Milwaukee“.

Kai kuriuose prietaisuose būtina įvesti PIN kodą „0000“.

„Bluetooth“ prietaisą sujungus su radiju, ekrane rodomas simbolis

**Jungimas**

Nuspauskite „Bluetooth“ mygtuką

Kai radijas atpažįsta „Bluetooth“ prietaisą, ekrane parodomas simbolis

Jeigu prarandamas ryšys tarp radijo ir „Bluetooth“ prietaiso, radijas 3 minutes bandys vėl atkurti ryšį.

**Nuotolinis valdymas**

Sujungti „Bluetooth“ prietaisai gali būti valdomi nuotoliniu būdu „Start“ ir „Pause“ mygtukais. Jeigu norite iš vienos dainos pereiti į kitą, naudokite mygtukus ir

**TECHNINIS APTARNAVIMAS**

Pažeistą maitinimo kabelį turi pakeisti Milwaukee klientų aptarnavimo skyrius, nes tam reikalingi specialūs įrankiai. Naudokite tik Milwaukee priedus ir atsargines dalis. Dalis, kurių keitimas neaprašytas, leidžiama keisti tik Milwaukee klientų aptarnavimo skyriams (žr. garantiją/klientų aptarnavimo skyrių adresus brošiūroje).

Jei reikia, nurodant įrenginio tipą bei specifikacijų lentelėje esantį numerį, iš klientų aptarnavimo skyriaus arba tiesiai iš Techtronic Industries GmbH, Max-Eyth-Straße 10, 71364 Winnenden, Germany, galima užsisakyti prietaiso surinkimo brėžinius.

**CE ATITIKTIES PAREIŠKIMAS**

Remiantis bendrais atsakomybės reikalavimais pareiškiame, jog skyriuje "Techniniai duomenys" aprašytas produktas atitinka visus toliau pateiktų juridinių direktyvų reikalavimus: 2011/65/EU (RoHS), 2004/108/EB, 2006/95/EB ir kitus su jomis susijusius norminius dokumentus:

- EN 60335-1:2002 + A11:2004 + A1:2004 + A12:2006 + Cor.:2006 + A2:2006 + Cor.:2007-01 + Cor.:2007-02 + A13:2008 + Cor.:2009 + Cor.:2010 + A14:2010
- EN 60335-2-29:2004 + A2:2010
- EN 55014-1:2006 + A1:2009 + A2:2011
- EN 55014-2:1997 + A1:2001 + A2:2008
- EN 60065:2002 + A1:2006 + A11:2008 + A2:2010 + A12:2011

Winnenden, 2014-01-07

Alexander Krug  
Managing Director



Įgalios parengti techninius dokumentus.

Techtronic Industries GmbH  
Max-Eyth-Straße 10  
71364 Winnenden  
Germany

**SIMBOLIAI**

DĖMESIO! ĮSPĖJIMAS! PAVOJUS!

Prieš atlikdami bet kokius įrenginyje, ištraukite iš lizdo kištuką.

Prieš pradėdami dirbti su prietaisu, atidžiai perskaitykite jo naudojimo instrukciją.

Neišmeskite elektros įrengimu į buitinius šiukšlynus! Pagal ES Direktyva 2002/96/EB dėl naudoto įrengimu, elektros įrengimu ir ju ištraukimo į valstybinius įstatymus naudotus įrengimus būtina suringti atskirai ir nugabenti antriniu žaliavu perdirbimui aplinkai nekenksmingu būdu.

II apsaugos klasės elektrinis įrankis. Šio elektrinio įrankio apsauga nuo elektros smūgio priklauso ne tik nuo pagrindinės izoliacijos, bet ir nuo to, kaip naudojamos papildomos apsauginės priemonės, tokios kaip dviguba arba pagerinta izoliacija. Nėra jokio prietaiso apsauginio laido pajungimui.

Prietaisą galima naudoti tik patalpose, saugoti prietaisą nuo lietaus.

Naudotų baterijų nedeginti.

Nekraukite pažeistų keičiamų akumuliatorių, juos tuoj pat pakeiskite.

CE ženklas



Voltaaž.....	230 V
Nimitarbimine.....	230 W
Vahetatava aku pinge.....	18 V
Kaal ilma akuga ja pakendamise.....	7,75 kg
Vastuvõtuala AM.....	522-1620 kHz
Vastuvõtuala AM.....	87,5-108 MHz
Väljundpinge laadija.....	18 V
Kiirilaadimise laadimisvool.....	3,5 A
USB väljundpinge.....	5,0 V / 2,1 A
Laadimisaeg	
M18B2 (2,0 Ah).....	45 min
M18B4 (4,0 Ah).....	90 min

**⚠ HOIATUS! Lugege kõiki ohutusjuhiseid ja korraldusi.** Ohutusnõuete ja juhiste eiramise tagajärjeks võib olla elektrilöök, tulekahju ja/või raskek vigastused.  
**Hoidke kõik ohutusnõuded ja juhised edasiseks kasutamiseks hoolikalt alles.**

### RAADIO OHUTUSJUHISED

Ärge seadet kunagi avage, lahti võtke ega mingil viisil muutke.

Ärge kasutage seda seadet vee lähedal.

Puhastage ainult kuiva rätikuga. Mõned puhastusvahendid kahjustavad plasti või teisi isoleeritud osi. Hoidke seadet puhta ja kuivana, eemal õlist ja rasvast.

Parandustöid laske teha ainult kvalifitseeritud erialasel personalil.

Ärge asetage seadet küttekehade lähedusse.

Ventilatsiooni ava ei saa olla tõkestatud selliste asjadega kui ajakirjad, laudlinad, kardinad jt.

Mitte ükski tuleallikaid, nt. küünlaid ei saa olla asetatud aparatuuril.

See ei saa olla välja pandud tilkuvana või solisevana ja mitte ükski objektit, mis on täidetud vedelikuga, nt. vaasid ei saa olla asetatud aparatuuril.

Mitte asetada toodet suletud raamatukappi või raamistikku ilma sobiliku ventilatsioonita.

Kus peamised pistikud kasutatakse kui välja lülitatud seadis, välja lülitatud seadis peab jääma valmilt rakendatav.

Ärge ronige seadme peale

### LAADIJA OHUTUSJUHISED

Ärge visake tarvitatud vahetatavaid akusid tulle ega olmeprügisse. Milwaukee pakub vanade akude keskkonnahoidlikku käitlust; palun küsige oma erialaselt tarnijalt.

Ärge säilitage vahetatavaid akusid koos metalliesemetega (lühiseoht).

Laadige süsteemi 18 V vahetatavaid akusid ainult süsteemi 18 V laadijatega. Ärge laadige nendega teiste süsteemide akusid.

Laadijaga saab laadida järgmisi vahetatavaid akusid:

Pinge	Aku tüüp	Nimimahtvus	Elementide arv
18 V	C18 B	≤ 1.5 Ah	5
18 V	C18 BX	≤ 3.0 Ah	2 x 5
18 V	M18 B	≤ 1.5 Ah	5
18 V	M18 BX	≤ 3.0 Ah	2 x 5
18 V	M18 B2	≤ 2.0 Ah	5
18 V	M18 B4	≤ 4.0 Ah	2 x 5

Laadijaga ei tohi laadida mittelaetavaid akusid.

Laadijal olevasse vahetatava aku ühenduskambrisse ei tohi sattuda metalliosi (lühiseoht).

Ärge avage vahetatavaid akusid ega laadijaid ning ladustage neid ainult kuivades ruumides. Kaitske niiskuse eest.

Ärge puudutage seadet voolu juhtivate esemetega.

Ärge laadige kahjustatud vahetatavat akut, vaid asendage see kohe uuega.

Enne iga kasutamist kontrollige seadet, ühendusjuhtmeid, akupaketi pikendusjuhtmeid ja pistikuid, et poleks kahjustusi ega materjali väsimist. Kahjustatud osi laske parandada ainult spetsialistil.

Antud seadet ei tohi käsitseda või puhastada piiratud füüsiliste, sensoorsete või vaimsete võimete, puudulike kogemuste või teadmistega isikud, välja arvatud juhul, kui neid instrueeriti nende ohutuse eest vastutava isiku poolt seadmega ohutus ümberkäimises. Ülalnimetatud isikuid tuleb seadme kasutamisel jälgida. Seade ei kuulu laste kätte. Mittekasutuse korral tuleb seda kindlalt ja lastele kättesaamatult alal hoida.

### KASUTAMINE VASTAVALT OTSTARBELE

Laadijaga saab laadida Milwaukee süsteemi 18 V akusid.

Raadio sobib raadioside vastuvõtmiseks ja erinevate seadmete ühendamiseks Bluetoothi või analoogse audiosisendi kaudu.

USB ühenduse kaudu on võimalik külge ühendatud seadmeid laadida.

Raadio sobib oma robustse konstruktsiooni tõttu ehitusplatsidel rakendamiseks.

Antud seadet tohib kasutada ainult vastavalt äranäidatud otstarbele.

### VÕRKU ÜHENDAMINE

Ühendage ainult ühefaasilise vahelduvvooluga ning ainult andmesildil toodud võrgupingega. Ühendada on võimalik ka kaitsekontaktita pistikupesadesse, kuna nende konstruktsioon vastab kaitseklassile II.

### AKUD

Uued vahetatavad akud saavutavad oma täieliku mahtuvuse pärast 4–5 laadimis- ja tühjendustsüklit. Pikemat aega mittekasutatud akusid laadige veel enne kasutamist.

#### Aku madala laetuse näit:

Kui raadio töötab akurežiimil ja aku laeng langeb alla 10%, siis näidatakse displeil sümbolit .

#### Aku kaitse:

Pikendamaks aku eluiga, lülitatakse raadio aku liiga madala laetuse korral välja. Sel juhul ühendage raadio vooluvõrku ja laadige aku.

### TUNNUSED

Pärast vahetatava aku asetamist laadija ühenduskambrisse toimub aku laadimine automaatselt (punane LED põleb pidevalt).

Kui laadijasse pannakse liiga soe või liiga külm vahetatav aku (punane valgusdiood vilgub), algab laadimisprotsess

automaatselt niipea, kui aku on jõudnud õige laadimistemperatuurini (0 °C ... 60 °C).

Laadimisaeg sõltub aku temperatuurist, aku tühjenemisest ning aku liigist.

Kui sama Milwaukee seel vilguvad mõlemad LED näidud, siis ei ole kas aku korralikult peal või on viga akus või laadimisstaadiumes. Ohutuse tagamiseks ärge enam laadimisstaadiumes ja akut kasutage, vaid laske see üle kontrollida Milwaukee klientiteeninduses.

### BLUETOOTH

#### Pairing (sidestamine)

Esmase ühenduse loomiseks Bluetooth-seadmega tuleb viia läbi Pairing.

Vajutage Bluetooth-klahvi .

Kui ühtki Bluetooth-seadet pole ühendatud, siis käivitub Bluetooth-pairing automaatselt ja displeil vilgub sümbol .

Raadio otsib 3 minutit Bluetooth-seadmete signaale.

Vajutage manuaalse pairing-u jaoks Bluetooth-klahvi  ja hoidke vajutatult, kuni sümbol  vilgub.

Mil sümbol  vilgub, valige Bluetooth-seadmel "Milwaukee" välja.

Osadel seadmetel on tarvis sisestada PIN "0000".

Pärast Bluetooth-seadme raadioga ühendamist näidatakse displeil sümbolit .



#### Ühendamine

Vajutage Bluetooth-klahvi .

Kui raadio tuvastab sidestatud Bluetooth-seadme, siis näidatakse displeil sümbolit .

Kui ühendus läheb raadio ja Bluetooth-seadme vahel kaduma, siis üritab raadio 3 minuti vältel ühendust taastada.

#### Kaugjuhtimine

Ühendatud Bluetooth-seadmeid on võimalik Start- ja Paus-klahvi kaudu kaugjuhtida. Kasutage laulude vahel edasi-tagasi hüppamiseks klahve  ja .

### HOOLDUS

Kui võrguühendusjuhe on kahjustatud, siis tuleb see välja vahetada Milwaukee klientiteeninduspunktis, kuna selleks on nõutavad eritööriistad.

Kasutage ainult Milwaukee tarvikuid ja tagavaraosi. Detailid, mille väljavahetamist pole kirjeldatud, laske välja vahetada Milwaukee klientiteeninduspunktis (vaadake brošüüri garantii / klientiteeninduste aadressid).

Vajaduse korral võite tellida seadme läbilõikejoonise, näidates ära masina tüübi ja andmesildil oleva numbri. Selleks pöörduge klientiteeninduspunkti või otse: Techtronic Industries GmbH, Max-Eyth-Straße 10, 71364 Winnenden, Germany.

### EÜ VASTAVUSAVALDUS

Me deklareerime ainuisikuliselt vastutades, et lõigus „Tehnilised andmed“ kirjeldatud toode vastab direktiivide 2011/65/EU (RoHS), 2004/108/EU, 2006/95/EU kõigile olulisele tähtsusega eeskirjadele ning järgmistele harmoniseeritud normatiivsetele dokumentidele:

EN 60335-1:2002 + A11:2004 + A1:2004 + A12:2006 + Cor.:2006 + A2:2006 + Cor.:2007-01 + Cor.:2007-02 + A13:2008 + Cor.:2009 + Cor.:2010 + A14:2010

EN 60335-2-29:2004 + A2:2010

EN 55014-1:2006 + A1:2009 + A2:2011

EN 55014-2:1997 + A1:2001 + A2:2008

EN 60065:2002 + A1:2006 + A11:2008 + A2:2010 + A12:2011

Winnenden, 2014-01-07



Alexander Krug  
Managing Director



On volitatud koostama tehnilisi dokumentatsiooni.

Techtronic Industries GmbH  
Max-Eyth-Straße 10  
71364 Winnenden  
Germany

### SÜMBOLID



ETTEVAATUST! TÄHELEPANU! OHUD!



Enne kõiki töid masina kallal tõmmake pistik pistikupesast välja.



Palun lugege enne käikulaskmist kasutusjuhend hoolikalt läbi.



Ärge käidgelge kasutuskõlbmatuks muutunud elektrilisi töööriistu koos olmejäätmetega! Vastavalt Euroopa Parlamendi ja nõukogu direktiivile 2002/96/EU elektri- ja elektroonikaseadmete jäätmete kohta ning direktiivi nõuete kohaldamisele liikmesriikides tuleb asutuskõlbmatuks muutunud elektrilised töööriistad koguda eraldi ja keskkonnasäästlikult korduskasutada või ringlusse võtta.



Kaitseklassi II elektritööriist. Elektritööriist, mille puhul ei sõltu kaitse mitte üksnes baasisolatsioonist, vaid ka täiendavate kaitsemeetmete nagu topeltisolatsiooni või tugevdatud isolatsiooni kohaldamisest. Mehhanism kaitsejuhi ühendamiseks puudub.



Seade sobib ainult ruumides kasutamiseks, ärge jatke seadet vihma kätte.



Kasutatud akusid mitte visata tulle.



Ärge laadige kahjustatud vahetatavat akut, vaid asendage see kohe uuega.



CE-märk





**ТЕХНИЧЕСКИЕ ДАННЫЕ** Зарядное устройство радиоприемника**M18 RC**

Напряжение.....	230 V
Номинальная выходная мощность.....	230 W
Вольтаж аккумулятора.....	18 V
Вес без аккумулятором и упаковки.....	7,75 kg
Диапазон настройки АМ.....	522-1620 kHz
Диапазон настройки FM.....	87,5-108 MHz
Зарядное устройство Выходное напряжение.....	18 V
Ток быстрого заряда.....	3,5 A
Выходное напряжение USB.....	5,0 V / 2,1 A
Время заряда батареи	
M18B2 (2,0 Ah).....	45 min
M18B4 (4,0 Ah).....	90 min

**⚠ ПРЕДУПРЕЖДЕНИЕ!** Прочтите все указания по безопасности и инструкции. Упущения, допущенные при соблюдении указаний и инструкций по технике безопасности, могут стать причиной электрического поражения, пожара и тяжелых травм. **Сохраняйте эти инструкции и указания для будущего использования.**

**УКАЗАНИЯ ПО БЕЗОПАСНОСТИ РАДИОПРИЕМНИКА**

Никогда не пытайтесь модифицировать или разбирать прибор.

Не используйте радиоприемник вблизи воды.

Производите очистку только сухой тканью. Некоторые очищающие вещества и растворители губительны для пластика и других частей аппарата. Защищайте рукоятку от попадания масла и смазки, содержите ее в чистоте и сухости.

По вопросам сервиса обращайтесь к квалифицированному сервисному персоналу.

Не устанавливайте прибор вблизи источников тепла.

Вентиляционные отверстия должны всегда оставаться открытыми, их нельзя закрывать такими предметами, как газеты, скатерти, занавеси и т.д.

Не ставьте на прибор источники открытого огня как, например, свечи.

Не допускайте попадания капель или брызг на прибор. Нельзя ставить на прибор контейнеры с жидкостями как, например, вазы.

Не ставьте прибор внутри закрытых стеллажей или в шкафы без достаточной вентиляции.

Если для отключения прибора от сети используется сетевой штекер, то необходимо обеспечить легкий и быстрый доступ к этому сетевому штекеру.

Не забирайтесь на устройство

**УКАЗАНИЯ ПО БЕЗОПАСНОСТИ ЗАРЯДНОГО УСТРОЙСТВА**

Не выбрасывайте использованные аккумуляторы вместе с домашним мусором и не сжигайте их. Дистрибьюторы компании Milwaukee предлагают восстановление старых аккумуляторов, чтобы защитить окружающую среду.

Не храните аккумуляторы вместе с металлическими предметами во избежание короткого замыкания.

Для зарядки аккумуляторов модели 18 V используйте только зарядным устройством 18 V. Не заряжайте аккумуляторы других систем.

При помощи данного зарядного устройства могут заряжаться следующие аккумуляторы:

Напряжение	Модель	Номинальная емкость (при хранении)	Количество элементов в аккумуляторе
18 V	C18 B	≤ 1,5 Ah	5
18 V	C18 BX	≤ 3,0 Ah	2 x 5
18 V	M18 B	≤ 1,5 Ah	5
18 V	M18 BX	≤ 3,0 Ah	2 x 5
18 V	M18 B2	≤ 2,0 Ah	5
18 V	M18 B4	≤ 4,0 Ah	2 x 5

Не старайтесь зарядить перезаряжаемые батареи при помощи этого зарядного устройства.

Не допускается попадания каких-либо металлических предметов в аккумуляторный отсек зарядного устройства во избежание короткого замыкания.

Никогда не вскрывайте аккумуляторы или зарядные устройства и храните их только в сухих помещениях. Следите, чтобы они всегда были сухими.

Не дотрагивайтесь до них токопроводящими предметами.

Никогда не заряжайте поврежденные аккумуляторы. Замените их новым.

Перед включением проверьте инструмент, кабель и вилку на предмет повреждений или усталости материала. Ремонт может производиться только уполномоченными Сервисными Организациями.

Данное устройство не разрешается эксплуатировать или ставить лицам с ограниченными физическими, сенсорными или умственными способностями, а также лицам с недостаточным опытом или знаниями, за исключением случаев, когда они были проинструктированы по безопасному обращению с устройством лицом, по закону отвечающим за их безопасность. При использовании устройства лицами, названными выше, за ними надлежит осуществлять надзор. Никогда не допускать попадания устройства в руки детям. Поэтому если устройство не используется, его надлежит хранить в безопасном и недоступном для детей месте.

**ИСПОЛЬЗОВАНИЕ**

Зарядное устройство имеет функцию зарядки аккумуляторов 18 V системы Milwaukee.

Радиоприемник предназначен для приема радиосигнала и подключения различных устройств по Bluetooth или через аналоговый аудиовход.

USB-разъем позволяет заряжать подключаемые устройства.

Радиоприемник сконструирован для работы в жестких условиях, предполагает сохранение работоспособности после непреднамеренных падений.

Не пользуйтесь данным инструментом способом, отличным от указанного для нормального применения.

**ПОДКЛЮЧЕНИЕ К ЭЛЕКТРОСЕТИ**

Подсоединять только к однофазной сети переменного тока с напряжением, соответствующим указанному на инструменте. Электроинструмент имеет второй класс защиты, что позволяет подключать его к розеткам электропитания без заземляющего вывода.

**АККУМУЛЯТОР**

Новый аккумулятор заряжается до полной емкости после 4 - 5 зарядных циклов. Перед использованием аккумулятора, которым не пользовались некоторое время, его необходимо зарядить.

**Индикатор недостаточного заряда аккумулятора:**

Если радиоприемник работает от аккумулятора, а степень заряда аккумулятора падает ниже 10%, на дисплее появляется символ

**Защита аккумулятора:**

Для увеличения срока службы аккумулятора радиоприемник отключается при слишком низком заряде аккумулятора. В этом

случае необходимо подключить радиоприемник к электросети и зарядить аккумулятор.

**ХАРАКТЕРИСТИКИ**

Аккумуляторы начнут автоматически заряжаться, после помещения их в зарядное устройство (красный СД горит постоянно)

При установке на зарядное устройство горячих или холодных аккумуляторов (ёдййй индикатор мигает), зарядка начнется автоматически при достижении аккумуляторами необходимой температуры (0°C...60°C).

Время зарядки зависит от температуры аккумулятора, его разрядки и типа.

Одновременное мигание двух светодиодов указывает на неплотно установленный аккумулятор или неисправность аккумулятора либо зарядного устройства. В этом случае по соображениям безопасности немедленно отсоедините зарядное устройство и аккумулятор от прибора и обратитесь в сервисный центр AEG для их проверки.

**BLUETOOTH****Создание пары (установление соединения)**

Для установления первого соединения с устройством Bluetooth необходимо создать пару.

Нажать кнопку Bluetooth

Если устройство Bluetooth подключено, создание Bluetooth-пары начинается автоматически, а на дисплее мигает символ

В течение 3 минут радиоприемник ведет поиск сигнала от устройства Bluetooth.

Для создания пары вручную нажать кнопку Bluetooth и удерживать ее нажатой до тех пор, пока не начнет мигать символ

Во время мигания символа на устройстве Bluetooth выбрать "Milwaukee".

Некоторые устройства требуют ввод пин-кода "0000".

После подключения устройства Bluetooth к радиоприемнику на дисплее появится символ

**Установление соединения**

Нажать кнопку Bluetooth

Когда радиоприемник распознает подключенное устройство Bluetooth, на дисплее появится символ

При нарушении соединения между радиоприемником и устройством Bluetooth радиоприемник в течение 3 минут будет предпринимать попытки по восстановлению соединения.

**Дистанционное управление**

Дистанционное управление подключенными устройствами Bluetooth осуществляется кнопкой воспроизведения/паузы. Для перехода между композициями вперед/назад использовать кнопки

**ОБСЛУЖИВАНИЕ**

Если шнур подвода питания этого прибора поврежден, он должен заменяться только в ремонтной мастерской, назначенной изготовителем, так как требуются специальные инструменты.

Пользуйтесь аксессуарами и запасными частями только фирмы Milwaukee. В случае возникновения необходимости в замене, которая не была описана, пожалуйста, обращайтесь на один из сервисных центров (см. список наших гарантийных/сервисных организаций).

При необходимости может быть заказан чертеж инструмента с трехмерным изображением деталей. Пожалуйста, укажите номер и тип инструмента и закажите чертеж у Ваших местных агентов или непосредственно у Techtronics Industries GmbH, Max-Eyth-Straße 10, 71364 Winnenden, Germany.

**ДЕКЛАРАЦИЯ О СООТВЕТСТВИИ СТАНДАРТАМ ЕС**

Мы заявляем под собственную ответственность, что изделие, описанное в разделе „Технические характеристики“, соответствует всем важным предписаниям Директивы 2011/65/EU (Директива об ограничении применения опасных веществ в электрических и электронных приборах), 2004/108/EC, 2006/95/EC и приведенным далее гармонизированным нормативным документам:

EN 60335-1:2002 + A11:2004 + A1:2004 + A12:2006 + Cor.:2006 + A2:2006 + Cor.:2007-01 + Cor.:2007-02 + A13:2008 + Cor.:2009 + Cor.:2010 + A14:2010  
EN 60335-2-29:2004 + A2:2010  
EN 55014-1:2006 + A1:2009 + A2:2011  
EN 55014-2:1997 + A1:2001 + A2:2008  
EN 60065:2002 + A1:2006 + A11:2008 + A2:2010 + A12:2011

Winnenden, 2014-01-07

Alexander Krug  
Managing Director



Уполномочен на составление технической документации.

Techtronics Industries GmbH  
Max-Eyth-Straße 10  
71364 Winnenden  
Germany

**СИМВОЛЫ**

**ВНИМАНИЕ! ПРЕДУПРЕЖДЕНИЕ! ОПАСНОСТИ!**



Перед выполнением каких-либо работ по обслуживанию инструмента всегда вынимайте вилку из розетки.



Пожалуйста, внимательно прочтите инструкцию по использованию перед началом любых операций с инструментом.



Не выбрасывайте электроинструмент с бытовыми отходами! Согласно Европейской директиве 2002/96/EC по отходам от электрического и электронного оборудования и соответствующим нормам национальной права вышедшие из употребления электроинструменты подлежат сбору отдельно для экологически безопасной утилизации.



Электроинструмент с классом защиты II. Электроинструмент, в котором защита от электрического удара зависит не только от основной изоляции, но и от того, что принимаются дополнительные защитные меры, такие как двойная изоляция или усиленная изоляция. Нет устройства для подключения защитного провода.



Устройство может использоваться только внутри помещений. Не допускается оставлять устройство под дождем.



Исрасходованные сменные аккумуляторы не бросайте в огонь.



Никогда не заряжайте поврежденные аккумуляторы. Замените их новым.



Знак CE

**ТЕХНИЧЕСКИ ДАННИ**      **Зарядно устройство на радиото**      **M18 RC**

Напрежение.....	230 V
Номинална консумирана мощност.....	230 W
Напрежение на акумулатора.....	18 V
Тегло без резервна батерия и опаковане.....	7,75 kg
Обхват на радиоприемника AM.....	522-1620 kHz
Обхват на радиоприемника FM.....	87,5-108 MHz
Зарядно устройство Изходно напрежение.....	18 V
Ток на зареждане при бързо зареждане.....	3,5 A
USB изходното напрежение.....	5,0 V / 2,1 A
Време на зареждане	
M18B2 (2,0 Ah).....	45 min
M18B4 (4,0 Ah).....	90 min

**⚠ ПРЕДУПРЕЖДЕНИЕ!** Прочетете всички указания и напътствия за безопасност. Пропуски при спазването на указанията и напътствията за безопасност могат да доведат до токов удар, пожар и/или тежки наранявания. **Съхранявайте указанията и напътствията за безопасност за справка при нужда.**

**ИНСТРУКЦИИ ЗА БЕЗОПАСНОСТ НА РАДИОТО**

Уредът никога да не се отваря, да не се разглобява и да не променя по какъвто и да било начин. Уредът да не се използва близо до вода. Почиствайте само със суха кърпа. Някои почистващи препарати повреждат пластмаса или други изолирани части. Поддържайте уреда чист и сух, по него да няма масло и грес. Възлагайте ремонтите само на квалифициран специализиран персонал. Не поставяйте уреда близо до горещи източници. Дръжте вентилационните отвори (процепи) отворени и не ги покривайте с предмети като вестници, покривки, завеси и т.н. Не поставяйте върху уреда открити пламъци като например свещи.

Уредът не трябва да бъде излаган на капеша или пръскаща вода. Върху уреда не бива да се поставят съдове с течност, като например вази. Не поставяйте уреда в затворени етажерки или шкафове без достатъчна вентилация. Ако шекарът на захранването се използва за изключване на уреда от електрическата мрежа, то шекарът трябва да е лесно достъпен по всяко време. Не стъпвайте върху уреда.

**ИНСТРУКЦИИ ЗА БЕЗОПАСНОСТ НА ЗАРЯДНОТО УСТРОЙСТВО**

Не изхвърляйте изхабените акумулатори в огъня или в при битовите отпадъци. Milwaukee предлага екологосъобразно събиране на старите акумулатори; моля попитайте Вашия специализиран търговец. Не съхранявайте акумулаторите заедно с метални предмети (опасност от късо съединение). Акумулатори от системата 18 V да се зареждат само със зарядни устройства от системата 18 V laden. Да не се зареждат акумулатори от други системи.

Със зарядното устройство могат да се зареждат следните акумулатори:

Напрежение	Тип на акумулатора	Номинален капацитет	Клетките
18 V	C18 B	≤ 1,5 Ah	5
18 V	C18 BX	≤ 3,0 Ah	2 x 5
18 V	M18 B	≤ 1,5 Ah	5
18 V	M18 BX	≤ 3,0 Ah	2 x 5
18 V	M18 B2	≤ 2,0 Ah	5
18 V	M18 B4	≤ 4,0 Ah	2 x 5

Със зарядното устройство да не се зареждат батерии, които не са зареждащи се. В гнездото за акумулатори на зарядните устройства не бива да попадат метални части (опасност от късо съединение). Не отваряйте акумулатори и зарядни устройства и ги съхранявайте само в сухи помещения. Пазете ги от влага. Не бъркайте в уреда с токопроводящи предмети.

Ако акумулаторът е повреден, не го зареждайте, а веднага го сменете. Преди всяка употреба проверявайте уреда, свързващия кабел, акумулаторния пакет от удължителен кабел и щепсел за повреда или старене. Повредените части да се поправят само от специалист. Не е разрешено уредът да се обслужва или почиства от лица, които са с ограничени физически, сетивни или интелектуални възможности респективно които имат ограничен опит и познания, освен в случаите, в които са инструктирани за безопасно боравене с уреда от лице, което е законно упълномощено да отговаря за тяхната сигурност и безопасност. При използване на уреда горе посочените лица трябва да бъдат надзирани. Уредът не бива да се предоставя на деца. Поради тази причина в случаите, когато не се използва, уредът трябва да бъде съхраняван на сигурно място, извън достъпа на деца.

**ИЗПОЛЗВАНЕ ПО ПРЕДНАЗНАЧЕНИЕ**

Зарядното устройство може да зарежда батерии на Milwaukee от 18 волта. Радиото може да се използва като радиоприемник и за свързване на различни уреди чрез bluetooth или чрез аналоговия аудио вход. С помощта на USB връзката, свързани към радиото уреди могат да бъдат зареждани. Благодарение на стабилната си конструкция радиото е подходящо за използване на строежи. Този уред може да се използва по предназначение само както е посочено.

**ЗАЩИТА НА ДВИГАТЕЛЯ В ЗАВИСИМОСТ ОТ**

Да се свързва само към еднофазен променлив ток и само към мрежово напрежение, посочено върху заводската табелка. Възможно е и свързване към контакт, който не е от тип "шuko", понеже конструкцията е от защитен клас II.











**АКУМУЛАТОРИ**

Новите сменяеми акумулатори достигат пълния си капацитет след 4-5 цикъла на зареждане и разреждане. Акумулатори, които не са ползвани по-дълго време, преди употреба да се дозаредят. **Индикатор за изтощена батерия:** Когато радиото работи на захранване от батерията и нивото на заряд на батерията падне под 10%, индикаторът за изтощена батерия  се появява на дисплея. **Защита на батерията:** За да се увеличи срокът на живот на батерията, радиото се самоизключва, когато батерията е прекалено изтощена. В такъв случай свържете радиото към електрическата мрежа, за да заредите батерията.

**ХАРАКТЕРИСТИКИ**

След поставяне на акумулатора в гнездото на зарядното устройство акумулаторът се зарежда автоматично (червеният светодиод свети непрекъснато). Ако в зарядното устройство бъде поставен твърде топъл или твърде студен акумулатор (червената LED-индикация мига), процесът на зареждане започва автоматично, когато акумулаторът достигне необходимата температура на зареждане. (0°C...60°C). Времето за зареждане зависи от температурата на батерията, от вида ѝ и от това, до каква степен тя е изтощена. Ако двата светодиода мигат едновременно, или акумулаторът не е изместен напълно, или има повреда на акумулатора или зарядното устройство. От съображения за безопасност веднага изключете зарядното устройство и акумулатора и ги дайте за проверка в сервис на Milwaukee.

**BLUETOOTH**

**Процедура за свързване (pairing)**  
За първоначално установяване на връзка към Bluetooth устройство, трябва да се извърши процедурата за свързване (pairing). Натиснете бутона за bluetooth . Ако няма свързани bluetooth уреди, процедурата за свързване (pairing) ще стартира автоматично и знакът  на дисплея ще започне да мига. Радиото ще търси сигнал от bluetooth уреди в продължение на 3 минути. За ръчно свързване (pairing) натиснете бутона  и го дръжте натиснат, докато знакът  започне да мига. Докато знакът  мига, изберете "Milwaukee" на bluetooth уреда. При някои уреди е необходимо да въведете PIN "0000". При успешно свързване (pairing) на bluetooth уреда с радиото, знакът  се появява на дисплея. **Свързване**  
Натиснете бутона за bluetooth . Когато радиото открие свързан (paired) bluetooth уред, знакът  се появява на дисплея. Ако връзката между радиото и bluetooth уреда се изгуби, радиото ще опита в продължение на 3 минути да възстанови връзката. **Дистанционно управление**  
Свързани bluetooth уреди могат да бъдат управлявани чрез бутоните за старт и пауза на радиото. За да превключвате между песните, използвайте бутоните  и .

**ПОДДРЪЖКА**

Ако кабелът за свързване към мрежата е повреден, той трябва да бъде сменен от сервис на Milwaukee, защото за това са необходими специални инструменти. Да се използва само аксесоари на Milwaukee и резервни части на. Елементи, чията подмяна не е описана, да се дадат за подмяна в сервис на Milwaukee (вижте брошурата "Гаранция и адреси на сервизи). При необходимост можете да поискате за уреда от Вашия сервис или директно от Techtronic Industries GmbH, Max-Eyth-Straße 10, 71364 Winnenden, Germany, чертеж за в случай на експлозия, като посочите типа на машината и номер върху заводската табелка.

**СЕ - ДЕКЛАРАЦИЯ ЗА СЪОТВЕТСТВИЕ**

Заявяваме под собствена отговорност, че описаният в "Технически данни" продукт съответства на всички важни разпоредби на директива 2011/65/EU (RoHS), 2004/108/EO, 2006/95/EO, както и на всички следващи нормативни документи във тази връзка. EN 60335-1:2002 + A11:2004 + A1:2004 + A12:2006 + Cor.:2006 + A2:2006 + Cor.:2007-01 + Cor.:2007-02 + A13:2008 + Cor.:2009 + Cor.:2010 + A14:2010 EN 60335-2-29:2004 + A2:2010 EN 55014-1:2006 + A1:2009 + A2:2011 EN 55014-2:1997 + A1:2001 + A2:2008









EN 60065:2002 + A1:2006 + A11:2008 + A2:2010 + A12:2011

Winnenden, 2014-01-07

  
Alexander Krug  
Managing Director

Упълномощен за съставяне на техническата документация  
Techtronic Industries GmbH  
Max-Eyth-Straße 10  
71364 Winnenden  
Germany

**СИМВОЛИ**

-  **ВНИМАНИЕ! ПРЕДУПРЕЖДЕНИЕ! ОПАСНОСТ**
-  Преди каквито и да е работи по машината извадете щепсела от контакта.
-  Преди пускане на уреда в действие моля прочетете внимателно инструкцията за използване.
-  Не изхвърляйте електроинструменти при битовите отпадъци! Съобразно Европейска директива 2002/96/EO за стари електрически и електронни уреди и нейното реализиране в националното законодателство изхабените електроинструменти трябва да се събират отделно и да се предават в пункт за екологосъобразно рециклиране.
-  Електроинструмент от защитен клас II. Електроинструмент, при който защитата от електрически удар зависи не само от основната изолация, а и от обстоятелството, че се използват допълнителни защитни мерки като двойна изолация или усилена изолация. Няма приспособление за присъединяване на защитен проводник.
-  Уредът е подходящ за използване само в помещения. Да не се излага на дъжд.
-  Не хвърляйте сменяемите акумулатори в огъня.
-  Ако акумулаторът е повреден, не го зареждайте, а веднага го сменете.
-  CE-знак

DATE TEHNICE	Încărcător radio	M18 RC
Tensiune .....		230 V
Putere nominală de ieșire.....		230 W
Tensiune acumulator .....		18 V
Greutate fără baterie și de ambalare .....		7,75 kg
Domeniu de recepție AM .....		522-1620 kHz
Domeniu de recepție FM .....		87,5-108 MHz
Încărcător tensiunea de ieșire .....		18 V
Curent de încărcare rapidă .....		3,5 A
Tensiunea de ieșire USB .....		5,0 V / 2,1 A
Timpi de încărcare baterie		
M18B2 (2,0 Ah) .....		45 min
M18B4 (4,0 Ah) .....		90 min

**AVERTIZARE! Citiți toate indicațiile de siguranță și toate instrucțiunile.** Nerespectarea indicațiilor de avertizare și a instrucțiunilor poate provoca electrocutare, incendii și/sau răni grave.

**Păstrați toate indicațiile de avertizare și instrucțiunile în vederea utilizărilor viitoare.**

#### INSTRUCȚIUNI DE SIGURANȚĂ PENTRU RADIO

Nu deschideți, nu dezasamblați și nu modificați în vreun fel oarecare niciodată aparatul.

Nu folosiți acest aparat niciodată aproape de apă.

A se curăța numai cu o cârpă uscată. Unii agenți de curățare atacă masa plastică sau alte elemente izolate. Mențineți aparatul curat și uscat, fără urme de ulei sau unsoari.

Permiteți efectuarea de reparații exclusiv persoanelor de specialitate calificate.

Nu plasați aparatul în apropierea unor surse de încălzire.

Fantele de ventilație trebuie să rămână tot timpul neacoperite, adică nu se permite acoperirea cu obiecte precum ziare, fețe de masă, perdele ș.a.

Nu se plasează surse de foc deschis, cum ar fi de ex. lumânări aprinse, pe aparat.

Aparatul nu se va expune la picături de apă sau la stropire. Nu este permisă așezarea pe aparat a recipientelor cu lichide, de ex. a vazelor.

Aparatul nu se va amplasa în rafturi închise sau dulapuri fără o aerisire suficientă.

Dacă se folosește ștecărul de rețea pentru a scoate aparatul din priză, ștecărul trebuie să fie oricând ușor accesibil.

A nu se urca pe aparat

#### INSTRUCȚIUNI DE SIGURANȚĂ PENTRU ÎNCĂRCĂTOR

Nu aruncați acumulatorii uzați la containerul de reziduri menajere și nu îi ardeți. Milwaukee Distributors se oferă să recupereze acumulatorii vechi pentru protecția mediului înconjurător.

Nu depozitați acumulatorul împreună cu obiecte metalice (risc de scurtcircuit)

Folosiți numai încărcătoare System 18 V pentru încărcarea acumulatorilor System 18 V. Nu folosiți acumulatori din alte sisteme.

Următoarele pachete de acumulatori pot fi încărcate cu acest încărcător:

Tensiune	acumulator	care dă acumulatorului	numărul de elemente ale
18 V	C18 B	≤ 1,5 Ah	5
18 V	C18 BX	≤ 3,0 Ah	2 x 5
18 V	M18 B	≤ 1,5 Ah	5
18 V	M18 BX	≤ 3,0 Ah	2 x 5
18 V	M18 B2	≤ 2,0 Ah	5
18 V	M18 B4	≤ 4,0 Ah	2 x 5

Nu încercați să încărcăți acumulatorii nereîncărcabili cu acest încărcător.

Nu se permite introducerea nici unei piese metalice în locașul pentru acumulator al încărcătorului. (risc de scurtcircuit)

Nu deschideți niciodată acumulatorii și încărcătoarele și pastrați-le numai în încăperi uscate. Pastrați-le întotdeauna uscate.

Nu atingeți aparatul cu obiecte conducătoare de electricitate.

Nu încărcați niciodată o baterie deteriorată. Înlocuiți cu una nouă.

Înainte de utilizare, verificați mașina, cablul și stecarul pentru orice defecțiuni sau uzură a materialului. Reparațiile vor fi efectuate numai de către agenții de service autorizați.

Deservirea sau curățarea acestui aparat nu este permisă persoanelor cu capacitate fizică, senzorială sau intelectuală redusă, respectiv lipsite de experiență sau insuficient pregătite, cu excepția cazului în care au fost instruite în legătură cu manipularea aparatului în condiții de securitate de către o persoană legalmente responsabilă pentru siguranța lor.

Utilizarea aparatului de către persoanele menționate mai sus trebuie să aibă loc sub supraveghere. Nu este îngăduit ca acest aparat să ajungă la îndemâna copiilor. Atunci când nu este folosit, aparatul trebuie păstrat la loc sigur, ferit de accesul copiilor.

#### CONDIȚII DE UTILIZARE SPECIFICATE

Încărcătorul poate încărca acumulatori de tipul Milwaukee System 18 V.

Radioul este indicat pentru recepția radio și pentru conectarea diverselor dispozitive prin Bluetooth sau intrarea audio analogică.

Prin portul USB se pot încărca dispozitivele conectate.

Datorită construcției sale robuste, radioul este adecvat pentru folosire pe șantier.

Nu utilizați acest produs în alt mod decât cel stabilit pentru utilizare normală

#### ALIMENTARE DE LA REȚEA

Conectați numai la priza de curent alternativ monofazat și numai la tensiunea specificată pe placuța indicatoare. Se permite conectarea și la prize fără împământare dacă modelul se conformează clasei II de securitate.

#### ACUMULATORI

Noile pachete de acumulatori ating capacitatea totală de încărcare după 4-5 încărcări și descărcări. Acumulatorii care nu au fost utilizați o perioadă de timp trebuie reîncărcați înainte de utilizare.

**Afișajul nivelului de descărcare a acumulatorului:**

Atunci când radioul funcționează pe acumulator, iar încărcarea acestuia scade sub 10%, atunci va fi afișat pe display simbolul .

**Protecția acumulatorului:**

Pentru a prelungi durata de viață a acumulatorului, radioul se deconectează dacă încărcarea acumulatorului este prea scăzută. În acest caz conectați radioul la rețeaua de curent și încărcăți acumulatorul.

#### CARACTERISTICI

După introducerea acumulatorului în locașul lui din încărcător, acumulatorul se va încărca automat (LED-ul roșu aprins permanent).

Când un acumulator rece sau fierbinte este introdus în încărcător (becul roșu clipește), încărcarea va începe automat odată ce bateria atinge temperatura corectă de încărcare (0°C...60°C).

Tempul de încărcare depinde de temperatura acumulatorului, de gradul de descărcare al acestuia și de tipul acumulatorului.

Dacă ambele leduri clipeșc în același timp, atunci fie bateria nu a fost montată complet, fie există o defecțiune în baterie sau încărcător. Din rațiuni de securitate, trebuie să opriți utilizarea încărcătorului și bateriei imediat și să le trimiteți spre inspecție la un centru Milwaukee de service pentru clienți

#### BLUETOOTH



##### Asocierea (cuplarea)

Pentru prima conectare cu un dispozitiv Bluetooth trebuie efectuată asocierea.

Apăsăți tasta Bluetooth .

Dacă nu este conectat niciun dispozitiv Bluetooth, asocierea Bluetooth pornește automat și pâlpâie simbolul  de pe display.

Radioul caută timp de 3 minute un semnal de la un dispozitiv Bluetooth.

Pentru o asociere manuală se apasă tasta de Bluetooth  și se ține apăsată până ce pâlpâie simbolul .

În timp ce pâlpâie simbolul  se selectează "Milwaukee" pe dispozitivul cu Bluetooth.

La unele aparate este nevoie să se introducă pinul "0000".

După ce dispozitivul Bluetooth este conectat cu radioul, pe display este afișat simbolul .



##### Conectarea

Apăsăți tasta Bluetooth .

Atunci când radioul detectează un dispozitiv Bluetooth cuplat, pe display este afișat simbolul .

Dacă se pierde legătura dintre radio și dispozitivul Bluetooth, radioul va încerca timp de 3 minute să refacă legătura.

##### Telecomanda

Dispozitivele Bluetooth conectate pot fi comandate de la distanță cu tastele Start și Pauză. Pentru salturi de la o melodie la alta se folosesc tastele  și .

#### INTREȚINERE

Când cordonul de alimentare al acestui aparat este deteriorat, el trebuie înlocuit numai de către un atelier de reparații stabilit de către producător, deoarece sunt necesare scule speciale.

Utilizați numai accesorii și piese de schimb Milwaukee. Dacă unele din componente care nu au fost descrise trebuie înlocuite, vă rugăm contactați unul din agenții de service Milwaukee (vezi lista noastră pentru service / garanție)

Dacă este necesară, se poate comanda o imagine descompusă a sculei. Vă rugăm menționați numărul art. Precum și tipul mașinii tipărit pe etichetă și comandați desenul la agenții de service locali sau direct la Techtronic Industries GmbH, Max-Eyth-Straße 10, 71364 Winnenden, Germany.

#### DECLARAȚIE DE CONFORMITATE

Declaram pe propria răspundere că produsul descris la "Date tehnice" este în concordanță cu toate prevederile legale relevante ale Directivei 2011/65/EU (RoHS), 2004/108/CE, 2006/95/CE și cu următoarele norme armonizate:

EN 60335-1:2002 + A11:2004 + A1:2004 + A12:2006 + Cor.:2006 + A2:2006 + Cor.:2007-01 + Cor.:2007-02 + A13:2008 + Cor.:2009 + Cor.:2010 + A14:2010  
EN 60335-2-29:2004 + A2:2010  
EN 55014-1:2006 + A1:2009 + A2:2011

EN 55014-2:1997 + A1:2001 + A2:2008  
EN 60065:2002 + A1:2006 + A11:2008 + A2:2010 + A12:2011

Winnenden, 2014-01-07



Alexander Krug  
Managing Director



Împuternicit să elaboreze documentația tehnică.

Techtronic Industries GmbH  
Max-Eyth-Straße 10  
71364 Winnenden  
Germany

#### SIMBOLURI



PERICOL! AVERTIZARE! ATENȚIE!



Întotdeauna scoateți stecarul din priză înainte de a efectua intervenția la mașină.



Va rugăm citiți cu atenție instrucțiunile înainte de pornirea mașinii



Nu aruncați scule electrice în gunoiul menajeri! Conform directivei europene nr. 2002/96/EC referitor la aparate electrice și electronice uzate precum și la transpunerea acestora în drept național, sculele electrice trebuie colectate separat și introduse într-un circuit de reciclare ecologic.



Sculă electrică cu clasa de protecție II. Sculă electrică la care protecția împotriva unei electrocutări nu depinde doar de izolația de bază, ci și de aplicarea de măsuri suplimentare de protecție, cum ar fi o izolație dublă sau o izolație mai puternică. Nu există un dispozitiv pentru conectarea unui conductor de protecție.



Acest aparat este recomandat doar pentru utilizare în interior. Nu expuneți niciodată aparatul la ploaie.



Nu ardeți pachetele de acumulatori uzate



Nu încărcați niciodată o baterie deteriorată. Înlocuiți cu una nouă.



Marcaj CE



ТЕХНИЧКИ ПОДАТОЦИ	Апарат за полнење на радиото	M18 RC
Напон.....	230 V	
Определен внес.....	230 V	
Волтажа на батеријата.....	18 V	
Тежина без батерија и пакување.....	7,75 kg	
Подесување на бранови АМ.....	522-1620 kHz	
Подесување на бранови ФМ.....	87,5-108 MHz	
Излезниот напон за полнење.....	18 V	
Тек на брзо полнење.....	3,5 A	
USB излезен напон.....	5,0 V / 2,1 A	
Време потребно за полнење на батеријата		
M18B2 (2,0 Ah).....	45 min	
M18B4 (4,0 Ah).....	90 min	

**ВНИМАНИЕ!** Прочитајте ги безбедносните напомени и упатства. Заборавање на почитувањето на безбедносните упатства и инструкции можат да предизвикаат електричен удар, пожар и/или тешки повреди. **Сочувајте ги сите безбедносни упатства и инструкции за во иднина.**

#### НАПОМЕНИ ЗА БЕЗБЕДНОСТ РАДИО

Никогаш не ги расклопувајте или модифицирајте овие апарати. Не го користете овој апарат близу вода.

Чистете го само со сува крпа. Некои средства за шистење и раствори се штетени за пластичните и другите изолирани делови. Одржувајте ја неговата рачкачиста, сува и незамастена.

Севкупното сервисирање доверете го на обучениот персонал.

Не го инсталирајте во близина на топлински извори.

Одржувајте го отворот за проветрување секогаш чист и не го покривајте со предмети како на пример весници, покривки за маси, завеси итн.

Не ставајте отворен оган, на пример свеќи, врз апаратот

Овој апарат не смее да биде изложен на капки вода ниту на прскање со вода. Врз апаратот не смеат да бидат поставувани садови со течности, на пример вазни.

Не го ставајте апаратот во затворени регали или ормани без доволно проветрување.

Доколку утикачот се употребува за исклучување на апаратот од мрежно напојување, во тој случај мрежниот дел мора да биде лесно достапен во секое време.

Не се качувајте на апаратот.

#### НАПОМЕНИ ЗА БЕЗБЕДНОСТ АПАРАТ ЗА ПОЛНЕЊЕ

Не ги оставајте искористените батерии во домашниот отпад и не горете ги. Дистрибутерите на Милвоки ги собираат старите батерии, со што ја штитат нашата околина.

Не ги чувајте батериите заедно со метални предмети (ризик од краток спој).

Користете исклучиво Систем 18 V за полнење на батерии од 18 V систем. Не користете батерии од друг систем.

Следните батерии може да се полнат со овој полнач:

волтажни	јачина на батерија	број на ќелии	на батерија (на резервна батерија)
18 V	C18 B	≤ 1.5 Ah	5
18 V	C18 BX	≤ 3.0 Ah	2 x 5
18 V	M18 B	≤ 1.5 Ah	5
18 V	M18 BX	≤ 3.0 Ah	2 x 5
18 V	M18 B2	≤ 2.0 Ah	5
18 V	M18 B4	≤ 4.0 Ah	2 x 5

Со овој полнач не се обидувајте да полните батерии кои не се напојуваат.

Метални парчиња не смеат да навлезат во делот за полнење на батерија (ризик од краток спој).

Не ги отворајте насилно батериите и полначите, и чувајте ги само на суво место. Чувајте ги постојано суви.

Не го допирајте алатот со предмети кои се проводници на струја.

Не полнете оштетените батерии. Заменете ги со нови.

Пред употреба проверете дали машината, кабелот и приклучокот се исправни. Ако се оштетени дозволени се поправки исклучиво од авторизираниот сервис.

Овој апарат не смее да се опслужува или чисти од страна на лица кои што располагаат со намалени телесни, сензорни или душевни способности односно недостаток на искуство или знаење, освен ако не биле обучени за безбедно опхоудување со апаратот од страна на лице кое што е според законот одговорно за нивната безбедност. Горе наведените лица треба да се набљудуваат при употреба на апаратот. На апаратот не му е место крај деца. Затоа при негова неупотреба апаратот треба да се чува безбедно и вон дофат на деца.

#### СПЕЦИФИЦИРАНИ УСЛОВИ НА УПОТРЕБА

Апаратот за полнење може да полни Милвоки Систем 18 V батерии.

Радиото е наменето за примање на радиосигнали и за приклучување на различни апарати преку блутут или аналоген аудио-влез.

Преку УСБ-приклучокот можат да се полнат приклучените апарати.

Ова радио е дизајнирано да може да издржи екстремни услови на употреба и ненамерни паѓања.

Не го користете овој производ на било кој друг начин освен пропишаниот за нормална употреба.

#### ГЛАВНИ ВРСКИ

Да се спои само за една фаза АС коло и само на главниот напон наведен на плочката. Можно е исто така и поврзување на приклучок без заземјување доколку изведбата соодветствува на безбедност од 2 класа.

#### БАТЕРИИ

Нови комплекти батерии постигнуваат целосен капацитет по 4-5 циклуса на полнење и празнење. Подолг период неупотребувани комплекти батерии да се наполнат пред употреба.

#### Индикација на ниско батериско полнење:

Кога радиото работи со батериски погон и кога батериското полнење ќе се спушти под 10% тогаш на дисплејот се покажува симболот .

#### Заштита на батеријата:

За да се покачи животниот век на батеријата, радиото се исклучува при ниско батериско полнење. Во тој случај радиото треба да се приклучи на струјната мрежа и тогаш да се полни батеријата.

#### КАРАКТЕРИСТИКИ

По поставувањето на батеријата во лежиштето на полначот, таа ќе започне автоматски да се полни ( црвеното ЛЕД светло останува вклучено)

Ако во полначот поставите премногу ладна или прегреана батерија (трепкање на црвената светилка), тој автоматски ќе започне да ги полни истите откако батеријата ја постигнала соодветната температура за напојување (0oC....60oC).

Времето на полнење зависи од батериската температура, празнењето на батеријата и видот на батерија.

Доколку двете ЛЕД трепкаат истовремено, или батеријата не е добро наместена или е неисправна таа или полначот. Од безбедносни причини не го користете полначот и батеријата, и веднаш однесете ги на проверка кај овластениот АЕГ сервис.

#### БЛУТУТ



##### Pairing (поврзување)

За првото поврзување со блутут-апарат мора да биде спроведено парувањето (Pairing).

Притиснете го блутут-копчето .

Кога не е поврзан блутут-апарат, блутут-парувањето ќе стартува автоматски и во дисплејот ќе трепка симболот .

Радиото ќе бара 3 минути сигнал од некој блутут-апарат.

За мануелно парување треба да се притисне блутут-копчето  и да се држи притиснато додека ќе почне да трепка симболот .

Додека симболот  трепка на блутут-апаратот да се избере "Milwaukee".

Кај некои апарати потребно е да се внесе пинот "0000".

Откако блутут-апаратот е поврзан со радиото, во дисплејот се прикажува симболот .



##### Поврзување

Да се притисне блутут-копчето .

Кога радиото ќе препознае споен блутут-апарат, во дисплејот ќе се прикаже симболот .

Кога врската меѓу радиото и блутут-апаратот ќе се изгуби, радиото 3 минути ќе се обидува повторно да ја воспостави врската.

##### Далечинско управување

Поврзани блутут-апарати можат да бидат управувани преку далечина со помош на копчињата за старт и за пауза. За да се избираат песните употребувајте ги копчињата  и .

#### ОДРЖУВАЊЕ

Доколку кабелот за напојување е оштетен, мора да се замени исклучиво во специјализираните продавници препорачани од производителот, бидејќи се потребни алати специјално за таа намена.

Користете само Milwaukee додатоци и резервни делови. Доколку некои од компонентите кои не се опишани треба да бидат заменети, Ве молиме контактирајте ги сервисните агенти на Milwaukee (консултирајте ја листата на адреси).

Доколку е потребно можно е да биде набавен детален приказ на алатот. Ве молиме наведете го бројот на артикул како и типот на машина кој е отпечатен на етикетата и порачајте ја скицата кај локалниот застапник или директно кај: Techtronic Industries GmbH, Max-Eyth-Straße 10, 71364 Winnenden, Germany.

#### ЕУ-ДЕКЛАРАЦИЈА ЗА СООБРАЗНОСТ

Во своја сопствена одговорност изјавуваме дека под „Технички податоци, опишаниот производ е во склад со сите релевантни прописи од регулативата 2011/65/EU (RoHS), 2004/108/EC, 2006/95/EC и следните хармонизирачки нормативни документи:

EN 60335-1:2002 + A11:2004 + A1:2004 + A12:2006 + Cor.:2006 + A2:2006 + Cor.:2007-01 + Cor.:2007-02 + A13:2008 + Cor.:2009 + Cor.:2010 + A14:2010

EN 60335-2-29:2004 + A2:2010

EN 55014-1:2006 + A1:2009 + A2:2011

EN 55014-2:1997 + A1:2001 + A2:2008

EN 60065:2002 + A1:2006 + A11:2008 + A2:2010 + A12:2011

Winnenden, 2014-01-07



Alexander Krug  
Managing Director



Ополномоштен за составување на техничката документација.

Techtronic Industries GmbH  
Max-Eyth-Straße 10  
71364 Winnenden  
Germany

#### СИМБОЛИ



ВНИМАНИЕ! ПРЕДУПРЕДУВАЊЕ!  
ОПАСНОСТ!



Секогаш кога преземате активности врз машината исклучете го кабелот од струјата.



Ве молиме пред да ја стартувате машината обрнете внимание на упатствата за употреба.



Не ги фрлајте електричните апарати заедно со другиот домашен отпад! Европска регулатива 2002/96/EC за одлагање на електрична и електронска опрема и се применува согласно националните закони. Електричните апарати кои го достигнале крајот на својот животен век мора да бидат одвоено собрани и вратени во соодветна рециклажна установа.



Електрично орудие од заштитната категорија II. Електрично орудие чијашто заштита од електричен удар не зависи само од основната изолација туку и од тоа дали ќе се применат дополнителните заштитни мерки како што се двоструките изолации или појачаната изолација. Не постои никаква направа за приклучување на некој заштитен вод.



Овој алат е исклучиво за внатрешна употреба. Никогаш не го изложувајте алатот на дожд.



Не го горете искористениот батерискиот сколоп.



Не полнете оштетените батерии. Заменете ги со нови.



CE-знак





技术数据	收音机充电器	M18 RC
电压 .....	230 V	
输入功率 .....	230 W	
蓄电池电压 .....	18 V	
无包装和电池的重量 .....	7,75 kg	
接收范围 AM .....	522-1620 kHz	
接收范围 FM .....	87,5-108 MHz	
充电器输出电压 .....	18 V	
快速充电的充电电流 .....	3,5 A	
USB输出电压 .....	5,0 V / 2,1 A	
充电时间		
M18B2 (2,0 Ah) .....	45 min	
M18B4 (4,0 Ah) .....	90 min	

**警告！** 务必阅读所有安全提示和指示。如未确实遵循警告提示和指示，可能导致电击、火灾并且/ 或其他的严重伤害。妥善保存所有的警告提示和指示，以便日后查阅。

### 有关收音机安全提示

千万不可以拆开，分解或擅自更改本机器。  
 不可以有在湿的地方使用本机器。  
 只能使用干燥的布擦拭机器。某些清洁剂会侵蚀机器上的塑料或绝缘零件。机器必须维持清洁并保持干燥。机器上不可沾染油或润滑油。  
 机器的修理工作只能交给合格的专业人员执行。  
 不可以把本机器放置于高温物体的附近。  
 请勿在通风孔覆盖报纸，桌布，围子等物品或加以阻塞。  
 务必不放置蜡烛等火焰在机器上。

机器不能受到滴水或水溅。机器上不能放置花瓶等盛有液体的容器。  
 不能把机器放在没有足够通风的封闭架子或柜子内。  
 要用电源插头将机器从电力网分开时，应确认电源插头是随时容易接上的。  
 不要踩到机器上

### 有关充电器安全提示

损坏的蓄电池不可以丢入火中或一般的家庭垃圾中。Milwaukee 提供了符合环保要求的回收项目： 请向您的专业经销商索取有关详情。  
 蓄电池不可以和金属物体存放在一起（可能产生短路）。  
 18 V 系列的蓄电池只能和 18 V 系列的充电器配合使用。不可以使用本充电器为其它系列的电池充电。  
 本充电器可为以下的电池充电：

电压蓄	电池种类	额定电量	充电格数目
18 V	C18 B	≤ 1.5 Ah	5
18 V	C18 BX	≤ 3.0 Ah	2 x 5
18 V	M18 B	≤ 1.5 Ah	5
18 V	M18 BX	≤ 3.0 Ah	2 x 5
18 V	M18 B2	≤ 2.0 Ah	5
18 V	M18 B4	≤ 4.0 Ah	2 x 5

本充电器不可以为非充电式电池充电。  
 充电器的充电格中，不可以存在任何金属物质（可能产生短路）。  
 不可拆开蓄电池和充电器。蓄电池和充电器必须储藏在干燥的空间，勿让湿气渗入。  
 不可以把导电物体放入充电器中。  
 蓄电池如果损坏了则不可以继续充电，必须马上更换新的电池。

使用之前，先检查机器、电源电线、电池组、延长线和插头是否有任何损坏。损坏的零件只能交给专业电工换修。  
 除非由按法律规定负责安全的人员受到有关机器安全操作的培训，身体、感觉或精神机能障碍者或缺乏经验或知识的人员不得使用此机器。应看管上述人员使用机器。不要让小孩玩弄机器。由此，机器不被使用时，应把它保管在小孩拿不到的地方。

### 正确地使用机器

充电器适用向米沃奇M18V系列蓄电池充电。  
 收音机适用接收无线电广播或通过蓝牙或模拟音频接口连接上不同机器。  
 通过USB接口可以向被连接设备充电。  
 本收音机的结构坚固，适合在工地使用。  
 请依照本说明书的指示使用此机器。

### 电源插头

只能连接单相交流电，只能连接机器铭牌上规定的电压。本机器也可以连接在没有接地装置的插座上，因为本机器的结构符合第II级绝缘。



### 蓄电池







新的蓄电池经过 4 - 5 次的充、放电后，可达到最大的电容量。长期储放的蓄电池，必须先充电再使用。  
 低电量显示： 蓄电池操作时收音机蓄电池电量落到 10% 下， 符号将被显示在显示器上。  
 蓄电池保护： 蓄电池电量过低时，收音机将自动关闭以提高蓄电池寿命。此时应把收音机连接到电源并向蓄电池充电。



### 特点

把蓄电池装入充电器的充电格后，充电器便开始进行充电（红色指示灯持续亮着）。  
 如果装入充电格的蓄电池过热或温度过低，充电器不充电（红色指示灯开始闪烁）。待蓄电池的温度恢复到可充电的温度范围后，充电器便会自动进入充电状态（摄氏 0 度...摄氏 60 度）。  
 充电时间依蓄电池温度，蓄电池电量和蓄电池类型。  
 两个指示灯同时闪烁，能是充电池未安装正确，或者充电池或充电器故障了。基于安全的理由马上关闭充电器，拿出充电池，并将以上机件交给 Milwaukee 顾客服务中心检查。

### 蓝牙功能

蓝牙配对  
 首次连接到蓝牙设备，应进行蓝牙配对。  
 按  蓝牙键。  
 如果未有被连接的蓝牙设备，蓝牙配对将自动启动并显示器上  符号开始闪亮。  
 3分钟内，收音机搜索蓝牙设备信号。

为进行手动配对应按住  键直到  信号开始闪亮。  
 符号闪亮时，在蓝牙设备上选择"Milwaukee"。  
 若干设备上应输入"0000"PIN码。  
 蓝牙设备连接到收音机后， 符号将被显示在显示器上。  
 连接  
 按  蓝牙键。  
 收音机确认被配对蓝牙设备时， 符号将被显示在显示器上。  
 收音机与蓝牙设备之间的连接丢失时，收音机将在3分钟内尝试重新建立连接。

远控  
 通过暂停/恢复键可以远控被连接的蓝牙设备。按  和  键可以跳换歌曲。

### 维修

如果机器的电源电线受损，必须把机器交给 Milwaukee 的顾客服务中心修理，因为换修电源电线必须使用特殊的工具。只能使用 Milwaukee 的配件和零件。缺少检修说明的机件如果损坏了，必须交给 Milwaukee 的顾客服务中心更换（参考手册“保证书/顾客服务中心地址”）。  
 如果需要机器的分解图，可以向您的顾客服务中心或直接向 Techtronic Industries GmbH, Max-Eyth-Straße 10, 71364 Winnenden, Germany。案件时必须提供以下资料： 机型和机器铭牌上的号码。









### 欧洲安全规定说明

在我方的全权责任下我方在此声明，“技术数据”下所描述的产品符合于2011/65/EU (RoHS)、2004/108/EC、2006/42/EC等欧共体准则的所有有关规定和下列标准和标准化文件：  
 EN 60335-1:2002 + A11:2004 + A1:2004 + A12:2006 + Cor.:2006 + A2:2006 + Cor.:2007-01 + Cor.:2007-02 + A13:2008 + Cor.:2009 + Cor.:2010 + A14:2010  
 EN 60335-2-29:2004 + A2:2010  
 EN 55014-1:2006 + A1:2009 + A2:2011  
 EN 55014-2:1997 + A1:2001 + A2:2008  
 EN 60065:2002 + A1:2006 + A11:2008 + A2:2010 + A12:2011

Winnenden, 2014-01-07

  
 Alexander Krug  
 Managing Director   
 受权编纂技术资料。  
 Techtronic Industries GmbH  
 Max-Eyth-Straße 10  
 71364 Winnenden  
 Germany

### 符号

	请注意！警告！危险！
	在机器上进行任何修护工作之前，务必从插座上拔出插头。
	使用本机器之前请仔细阅读使用说明书。
	不可以把损坏的电动工具丢弃在家庭垃圾中！根据被欧盟各国引用的有关旧电子机器的欧洲法规2002/96/EC，必须另外收集旧电子机器，并以符合环保规定的方式回收再利用。
	保护等级II工具。具有不只依赖于基本绝缘，但依赖于双重或强化绝缘等保护措施电击保护的电动工具。没有连接保护线的装置。
	机器只能在室内操作，本机器不可以曝露在雨水中。
	不可以把充电池丢入火中。
	蓄电池如果损坏了则不可以继续充电，必须马上更换新的电池。
	欧洲共同体标志



Copyright 2014  
Techtronic Industries GmbH  
Max-Eyth-Straße 10  
71364 Winnenden  
Germany  
+49 (0) 7195-12-0



(04.14)

**4931 4144 84**