



Meaco DD8L

Tørkerotorbasert luftavfukter

Instruksjonsmanual



Meaco DD8L luftavfukter med tørkerotor
Utgave for juli 2014

Vennligst les denne bruksanvisningen før du bruker luftavfukteren og ta vare på den for fremtidig referanse.

Tusen takk for at du valgte Meaco. Vi setter stor pris på det.

PRODUKTBESKRIVELSE

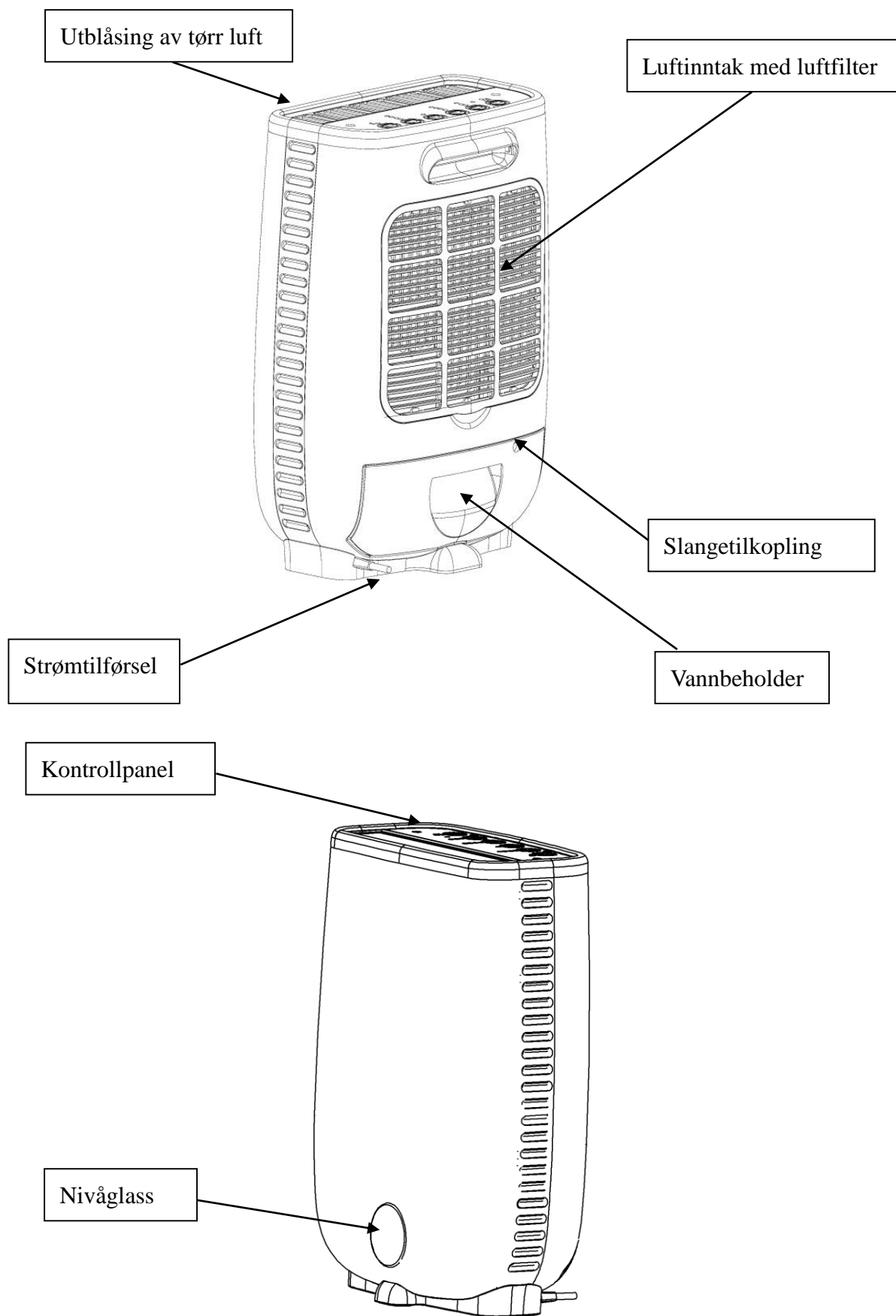

SIKKERHETSINSTRUKSJONER

VENNLIGST LES ALLE INSTRUKSJONER FØR DU BRUKER MASKINEN.

I tilfelle det blir en feil på avfukteren i garantitiden må du returnere den til oss. Husk å kildesortere når du kaster emballasjen.

ADVARSEL - Dette apparatet er bare beregnet for bruk i et innendørs boligmiljø. All annen bruk anbefales ikke av produsenten og kan forårsake brann, elektrisk støt eller annen skade på person eller eiendom. Ved bruk av elektriske apparater, skal grunnleggende forholdsregler alltid følges:

1. Ikke bruk apparatet hvis det er skadet. Returner til et autorisert servicested for undersøkelse og reparasjon.
2. Avfukteren skal alltid stå i oppreist stilling for å unngå skader. Plasser enheten på en flat stabilt underlag.
3. Sjekk spenningen for å sikre at det samsvarer med enhetens spesifisering før bruk.
4. Bruk denne enheten i en romtemperatur mellom 1 °C og 37 °C.
5. Kontroller at luftinntak og utløp ikke er blokkert eller dekket til.
6. Ikke plasser apparatet for nær gardiner eller andre gjenstander min 30cm.
7. Ved bruk av "Klestørk» for å fremskynde tørking av våte klær i rommet, hold klærne på trygg avstand for å hindre vann i å falle på enheten.
8. Plasser aldri noe oppå enheten og dekk ikke til med noen slags materiale under bruk.
9. Dette produktet er beregnet for privat og lett kontorbruk og ikke for kommersielle, industrielle eller utendørs bruk.
10. For å beskytte mot elektrisk støt, ikke senk enhet, plugg eller ledning i vann, eller spray med væsker.
11. Aldri koble fra strømfledningen uten å trykke på "Power"-tasten for å slå av maskinen først, da dette kan skade enheten. Aldri koble fra avfukteren før viften har sluttet å blåse.
12. Trekk alltid ut enheten når den ikke er i bruk eller skal flyttes. For å koble fra strømforsyningen, grip pluggen og trekk fra stikkontakten. Dra aldri i ledningen.
13. Tøm alltid vanntanken før lagring av enheten.
14. Tilsyn er nødvendig når apparatet brukes av eller i nærheten av barn og kjæledyr.
15. Ikke strekk strømfledningen under tepper, eller dekk til med tepper eller løpere. Ordne ledningen unna områder der det kan bli snublet over.
16. Du må aldri bruke eller lagre enheten i direkte sollys.
17. For å reparere apparatet, ta det til en kvalifisert servicetekniker. Reparasjoner utført av ukvalifiserte personer kan forårsake skade på enheten eller skade på personer eller eiendom og gjøre garantien ugyldig.
18. Der det er mulig, unngå bruk av skjæteledning fordi de kan overopphetes og forårsake brannfare.
19. Ikke bruk enheten uten luftfilter, da dette vil tillate skitt å samle seg inne i avfukteren, og kan føre til at garantien oppheves.
20. Kontroller filteret jevnlig for å holde det rent. Se side 11. Et skittent filter vil begrense luftstrømmen inn i maskinen som vil øke motstanden på viften, og kan resultere i skade og redusere garantien.

KONTROLLPANEL

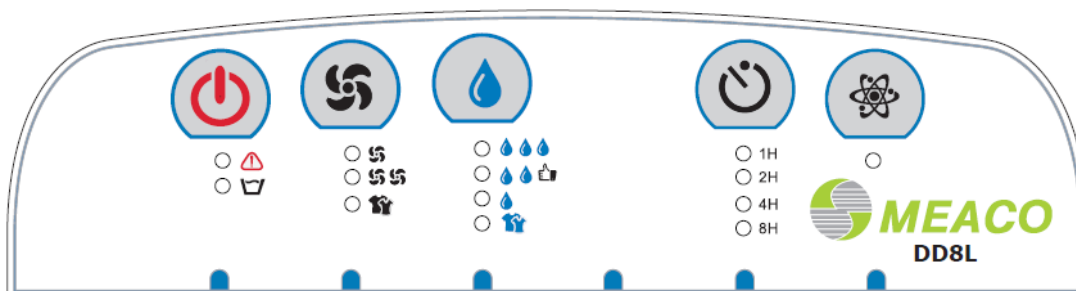

Power

Trykk på knappen for å starte og stoppe avfukteren.

Full Tank

Lyser når den interne tanken er full av vann og må tømmes, eller når tanken er montert feil.

Feil

Lyser når en feil oppdages. Vanligvis skjer dette når luftinntaket blir blokkert som fører til at luftavfukteren overopphetes internt. Rengjør filteret, sørg for at luftavfukteren ikke er ved siden av en varmekilde (f.eks.en varmeovn) og start luftavfukteren etter ti minutter.

Vifte

Trykk på vifteknappen for å veksle mellom de tre viftehastigheter, (lav, middels og høy).

I høy viftehastighet kjører maskinen som standard i kontinuerlig modus. Effekten av avfukteren er avhengig av viftehastigheten. Effekten ved viftehastighet to og tre er omtrent dobbel så høy som hastighet en, og bruker også omtrent dobbelt så mye strøm.

Maksimum

Kjører luftavfukteren inntil en relativ luftfuktighet på ca 40% rh er oppnådd og stopper deretter viften.

Normal

Kjører luftavfukteren inntil en relativ luftfuktighet på ca 50% rh er oppnådd og stopper deretter viften.

Dette er anbefalt innstilling på generelt grunnlag

Minimum

Kjører luftavfukteren inntil en relativ luftfuktighet på ca 60% rh er oppnådd og stopper deretter viften.

NB: Når ønsket fuktighetsnivå er oppnådd stopper både tørkeprosessen og viften. Dette er for å spare strøm. Ved jevne mellomrom vil avfukteren starte viften for å kontrollere fuktigheten, og om nødvendig deretter starte tørkeprosessen.

Klestørk

Bruk denne modusen når du ønsker å tørke klesvask. For optimal ytelse plasser du avfukteren i et så lite rom som mulig med dør og vinduer lukket. Luftavfukteren vil tørke kontinuerlig for å prøve å oppnå en relativ luftfuktighet på ca 35% rh som vil bidra til å tørke vask effektivt.

Pass på at luftavfukteren ikke blir tildekket av klærne og at det ikke drypper vann på den.

Timer

Bruk denne knappen til å slå av maskinen etter enten 1, 2, 4 eller 8 timers bruk.

Denne innstillingen er nyttig for tørking av vask i en angitt tid.

Ion

Slår ioniseringsfunksjonen på eller av. Ioniseringen hjelper til å rense luften, ved å få støvpartiklene til å feste seg til hverandre og falle ned. Da slipper du å puste dem inn. Når lampen lyser er ioniseringsfunksjonen aktivert.

I noen tilfeller vil maskinen gå over i et eget program for å beskytte seg selv. Da vil kontrollpanelet låse seg og viftelampen vil blinke. Dette skjer typisk i følgende tilfeller:

- Temperatur under 10°C
- Temperatur over 40°C
- Relativ fuktighet under 40%rh
- Maskinen har arbeidet hardt og må kjøle seg ned.

Hvis din maskin oppfører seg slik så skal du ikke forsøke å påvirke den. Dette er helt normalt, og du skal la maskinen selv gå tilbake til normal drift når den selv mener at det er riktig. Dette kan ta lang tid.

FORSTÅELSE OG BRUK AV EN LUFTAVFUKTER

Hvordan fungerer en avfukter?

Det finnes hovedsakelig fire typer avfuktere - kompressor, tørkerotor, peltier og silica gel. En tørkerotorbasert avfukter trekker luften inn fra rommet over et filter. Så passerer luften over et roterende hjul som er full av et materiale som heter Zeolitt som absorberer overflødig vann ut av luften. Hjulet er nå mettet og må regenereres. Et varmeelement i bunnen av luftavfukteren blåser varm, tørr luft over Zeolitten å tvinger fuktigheten ut av hjulet. Zeolitten er nå klar til å tørke igjen og den varme våte lufta fra hjulet treffer en kjølig flate som sikrer at fuktigheten kondenseres og vannet drypper inn i den interne tanken. Varmen som brukes under tørkeprosessen er blandet med den tørre luften for å sikre at luften som kommer ut av avfukteren ikke bare er tørrere, men også 10-12°C varmere enn luften som kom inn

Hvorfor vises vann på mine vinduer / skap / vegger?

Det er en grunnleggende lov i fysikk at dersom overflaten er kald nok, og om det er nok vanndamp i lufta så vil det kondensere.

Hvor kommer dette vannet fra?

Vi produserer vann ved tørking av klær inne, koking av mat, dusjing, eller om du bare vil lage deg en kopp te, alt produserer fuktighet. Mennesker som puster genererer også fuktighet. Det er bare en kontinuerlig prosess som aldri stopper.

Kan jeg ikke bare bli kvitt fuktigheten ved å åpne mine vinduer?

Dette er fint på en fin sommerdag, men åpne vinduer om vinteren vil bare resultere i at du mister varmen. Dette er en sløsing med penger, og hvis det regner, vil du bare la mer fuktighet slippe inn. Du kan like godt bare kaste pengene ut av vinduet.

Vil en avfukter tørke hele huset?

En avfukter skaper et volum med tørr luft i så stor plass som viften kan nå. Etter dette vil man bli hjulpet av det faktum at fuktig luft vil alltid migrere til tørre steder. Så lenge du lar alle innvendige dører stå åpne vil en avfukter av riktig størrelse hindre kondens og mugg i hele huset.

Hva med de svarte flekkene av mugg på vinduet mitt og badets fugemasse?

Mugg oppstår rundt 68 % fuktighet, kondens oppstår på 100 %. Som du kan se av dette så kan du få mugg, men likevel ha klare vinduer. En avfukter vil hindre mugg fra å bli værre, og når du har fjernet muggen, vil den hindre den fra å komme tilbake. Dette er grunnen til at avfuktere i automatisk modus holder fuktigheten på 55-60% RH.

Må jeg sette den i det verste rommet?

Du kan sette den i området med hovedproblemet til å begynne med og deretter flytte den et sted mer praktisk når du føler at problemet er under kontroll. Hvis det bare er kondens på vinduene du er bekymret for kan du sette en avfukter i midten av rommet, for eksempel i bunnen av trappen, og du vil kunne kurere problemet i hele huset.

Har Zeolitt behov for utskifting?

Nei. Zeolitt er regenerert innenfor luftavfukteren og vil vare i mange år uten behov for utskifting.

Er de dyre å bruke?

En kompressorbasert avfukter er noe billigere å bruke pr time. Du bør ta hensyn til det faktum at en tørkerotorbasert maskin ikke vil kjøre hele tiden, siden den vil bli styrt via sin hygrostat. I de temperaturer vi har i Norden vil en tørkerotorbasert avfukter som regel være mer effektiv enn en kompressorbasert avfukter, og derfor kjøre i en kortere del av døgnet. Derrest er det veldig dyrt å varme et fuktig hus, og du vil kunne se en reduksjon i fyringsutgiftene når du begynner å bruke avfukter.

Hva er en hygrostat?

Akkurat som du har en termostat på din varmeovn, du har en hygrostat på avfukteren din. Den gjør at man holder fuktigheten på et konstant nivå. Dette vil gjøre at avfukteren slår seg av og på etter behov uten at du trenger å bekymre deg for det. Normalt ligger dette området rundt 55-60% RH.





Bør jeg slå av luftavfukteren for bare noen timer om dagen, eller bruke et tidsur?

Nei. Bare la avfukterens hygrostat bestemme når avfukteren skal gå.

Vil dette hjelpe dem med allergi?

En avfukter vil redusere den relative fuktigheten i huset, som vil hindre midd og mugg i å vokse og spre seg. På denne måten vil en avfukter kunne hjelpe dem med allergi.

OPPSTART OG BRUK

- Plasser avfukteren på en horisontal stabil flate.
- Sørg for at avfukteren har god avstand til vegger, møbler og lignende.
- Hold alle klær, gardiner og andre tekstiler unna maskinen. Ved klestørk må du sørge for at det ikke drypper vann ned i maskinen
- Pass på at vannbeholderen er montert skikkelig. Dersom tanken ikke sitter riktig montert, eller om den er full av vann så vil følgende symbol lyse:  og maskinen vil slå seg av.
- Trykk på startknappen med dette symbolet for å starte maskinen : Den vil nå pipe en gang.
- Velg det modus du ønsker. Dette symbolet  angir modusen som er riktig i de aller fleste tilfeller (ca 50%rh)
- Trykk Start /Stopp knappen igjen for å slå av maskinen.  Det er viktig at maskinen får stå i ro til viften stopper. Dette gjør den for å kjøle seg ned.

Hvor bør du plassere avfukteren?

- For best resultat bør du sette avfukteren på et sentralt sted. Dette kan gjerne være en gang eller en korridor. Så lenge innvendige dører er åpne vil fuktigheten over tid flytte seg mot avfukteren.
- For å tørke klær er det best å plassere avfukteren i et lite rom med litt varme på. Lukk dører og vinduer og bruk avfukteren i modus for klestørk:  Heng klærne slik at de ikke berører hverandre og slik at luften kan sirkulere mellom dem. Pass på at det ikke drypper vann på avfukteren.

Lukt som kommer fra avfukteren

Først gang du bruker avfukteren og periodevis etterpå vil du kanskje merke en lukt som kommer fra avfukteren. Dette er forårsaket av Zeolitt tørkemiddel og er ikke et tegn på at avfukteren er feil, det er heller ikke skadelig for mennesker eller dyr. Lukten oppstår fordi Zeolitt absorberer lukt fra elementer som sigaretter, kosmetikk, hårspray, byggematerialer og nye møbler og deretter når tørkemiddelet varmes opp slippes lukten ut i rommet. Denne lukten har blitt beskrevet som å være som en brent lukt eller en sur lukt. Det er normalt, og er ikke et tegn på en feil. Denne lukten vil bli borte over tid. Lukten kan komme tilbake etter lengre tids stillstand.

Mengde vann som samles opp

Når du bruker avfukteren første gang vil den jobbe hardt for å redusere fuktigheten i rommet til 50% rh, om du har den i normalmodus. Dette er perioden der den vil samle inn mest vann og trenger tømning oftest. Etter hvert som rommet blir tørrere vil det ta lengre tid før tanken fylles opp. Når maskinen når fuktigheten som er satt som mål vil den slutte å samle inn vann. Dette er helt normalt.

Dersom du fortsatt har kondens på vinduer etter å ha brukt avfukteren i normal modus, kan du ha behov for å kjøre den i maksimummodus. Dette kan være nødvendig dersom du har vinduer med enkeltglass eller dårlig isolasjon i vinduene dine. Dette kan også være nødvendig dersom det er frost ute.

I de tre modusene som kontrollerer fuktigheten så vil maskinen stoppe når målet for fuktighet er nådd. Maskinen vil da slå seg av, og viften vil stoppe. En gang hver halve time vil viften starte igjen for å kontrollere fuktigheten. Dersom fuktigheten er riktig så går den igjen til hvile, men dersom det er for fuktig så starter den tørkeprosessen. Når du har det tørt nok så vil du kunne oppfatte at maskinen tilsynelatende ikke fungerer, men om du venter opp til en halv time så vil du se at den starter igjen.

Selv om klestørkemodusen  forsøker å få det så tørt som mulig så er det en grense for hvor tørt avfukteren klarer å holde det. Tilslutt vil det ikke være mer vann å hente i luften.

Denne maskinens grense vil gå omtrent på 35%rh. Under dette vil luften føles ubehagelig tørr.

Sikker bruk

- Sørg for at det ikke kommer små deler inn i maskinen. Dette kan ødelegge maskinen og det kan være farlig.
- Hold små barn og dyr unna maskinen.
- Ikke fjern vanntanken mens maskinen går. Dette kan medføre vannsøl.
- Minimum temperatur er 1°C ved 50%rh relativ fuktighet.



PASS PÅ !

- Ikke bruk denne maskinen dersom det er skade på ledningen for strømtilførsel, kontrollpanelet eller selve avfukteren.
- Pass på at ledningen ikke kommer i kontakt med skarpe gjenstander.
- Dersom instruksjonene i denne manualen ikke følges vil garantien kunne opphøre.

TØMMING AV VANN

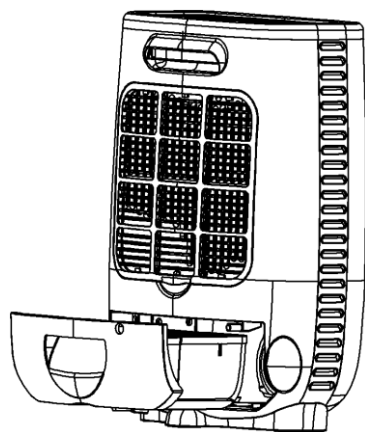

Når tanken er full vil du høre et lydsignal. Lampen for "Full tank" vil lyse ☐

Avfukteren stopper nå automatisk.

Ta ut tanken og tøm den. Når du setter tanken på plass igjen så vil avfukteren automatisk starte opp.

Dersom lyset for full vanntank ikke slukker så er ikke tanken satt riktig på plass. Ta den ut igjen og forsøk på nytt.

Drenering til avløp

Det er mulig å kople til en slange for kontinuerlig drenering. Bruk slangen som medfølger. Fest slangen til stussen merket "Water spigot", og før slangen til et sluk eller lignende. Det er viktig at slangen har fall hele veien til sluket, og at slangen ikke ender opp i en kveil. Kutt heller slangen til riktig lengde. I enkelte tilfeller kan vannet likevel komme i tanken. IKKE forsøk å tette slangekoplingen med slangeklemme eller lignende. Lag heller et lite hull (ca 4mm) i slangens overside ca 20 mm utenfor tanken. Dette gjør at det kommer luft inn i slangen slik at vannet renner lettere ut.

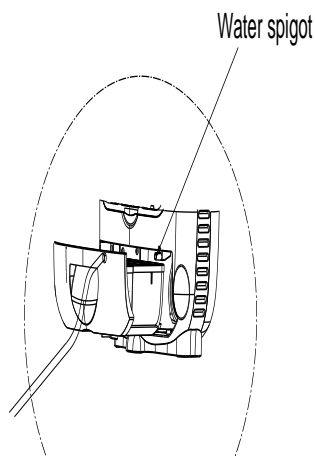

Hvis ikke vannet renner ned slangen så sjekk at det er fall på den, at ikke slangen er ikke bøyd, at overflødig slange har blitt kuttet av og ikke er blokkert. Hvis vannet fremdeles ikke renner kan du lage et 4 mm hull, 20 mm ut fra luftavfukteren på toppen av slangen. Dette vil balansere ut lufttrykket og tillater vannet å strømme.

Når du ikke lenger ønsker å bruke den permanente vannavløpet kobles dreneringsrøret fra enheten.

RENGJØRING AV MASKINEN

Slå av maskinen og trekk støpselet ut av stikkontakten før rengjøring.

Utvendig

Rengjør maskinen utvendig med en myk ren klut. Dersom maskinen er svært skitten kan du bruke et mildt vaskemiddel med litt fuktighet. Vær forsiktig med vann og sprut ikke vann på maskinen.

Vannbeholderen

Hvis vannet står i vannbeholderen over tid vil det dannes alger i vannet. Vannbeholderen og isoporfirkanten (flottøren) i beholderen bør rengjøres.

Luftfilteret

Ved bruk vil maskinens luftfilter bli tett av støv og partikler. Derfor må maskinens luftfilter renses regelmessig, anslagsvis hver annen uke. Dette gjøres på følgende måte:

1. Fjern luftfilteret.
2. Rens filteret med en støvsuger. (Ikke bruk vann da dette vil kunne ødelegge det bakteriedrepende belegget på filteret). Forsøk gjerne å suge støv av selve avfukteren også.
3. Sett filteret tilbake på plass.



IKKE bruk avfukteren uten filter.

OPPBEVARING

Lagring

Dersom maskinen ikke skal brukes på en stund bør du utføre følgende:

- Kople fra strømtilførselen og tøm vannbeholderen. La beholderen tørke skikkelig før du setter den på plass.
- Rens luftfilteret.
- Oppbevar avfukteren i et rent miljø uten direkte solskinn, gjerne tildekket.

FEILSØKING

Undersøk følgende før du søker hjelp. Er du fortsatt i tvil så kontakt din forhandler eller importøren.

Problem	Årsak	Løsning
Den starter ikke	Er strømmen tilkoblet	Sett støpselet i stikkontakten
Maskinen tørker ikke luften.	Vanntanken er full.	Tøm tanken og sett den på plass igjen
	Vanntanken er ikke satt riktig på plass.	Sett vanntanken i riktig posisjon
	Luftfilteret er tett.	Rengjør luftfilteret
	Lav luftfuktighet og lav romtemperatur.	Ved lave temperaturer er det lav luftfuktighet og avfukteren vil derfor ta ut lite vann av luften.
	Luftfuktigheten i rommet er for lav	Når maskinen får luftfuktigheten ned til ønsket nivå vil den slutte å tørke luften. Viften vil stoppe.
Luftavfukteren virker, men reduserer den relative luftfuktigheten utilstrekkelig / det er lite vann i vanntanken.	Huset er for stort. Denne avfukteren kan avfukte størrelser opp til en femroms leilighet / en liten enebolig.	Vi anbefaler å bruke en avfukter med større kapasitet, eller å kjøpe ytterligere en avfukter.
	Det er for mange kilder til fuktighet. Bading, dusjing, tørking av klær og matlaging skaper mye fuktighet. Dersom du varmer huset ditt med innvendig brenning av gass skaper dette veldig mye fuktighet.	Vi anbefaler å bruke en avfukter med større kapasitet, eller å kjøpe ytterligere en avfukter. Vi vil også anbefale å benytte en annen varmekilde enn gass.
	Det er for mye ventilasjon og det kommer for mye luft fra utsiden av huset.	Reduser ventilasjonen. Lukk vinduer og dører. Om nødvendig, steng lufteventiler
	Luftfilteret er tett	Rengjør filteret
Vinduene var klare, og nå har kondensen kommet tilbake	Temperaturen ute har falt, og vinduene er kaldere	Bruk luftavfukteren på Maximum og kjør den 24 timer i døgnet.
Jeg kan ikke fjerne kondens fra mine vinduer, selv i maksimal modus.	Overflatetemperaturen på vinduene er for lav til at avfukteren klarer å avverge kondens. Vanlig ved dårlig isolerte vinduer og når utetemperaturen synker under frysepunktet	Kjør avfukteren på «maksimum» 24 timer i døgnet, og når lufttemperaturen utenfor øker bør vinduene bli fri for kondens
Avfukteren blåser ut varm luft	Den tørkede luften passerer forbi et varmeelement som en del av avfuktingsprosessen før det blir blåst ut i rommet	Dette er normalt, det er en luftavfukter, ikke en air condition / luftkjøler

Problem	Årsak	Løsning
Luftavfukteren støyer	Luftfilteret er blokkert eller enheten står på en ujevn overflate.	Rengjør filteret og/eller sett avfukteren på et flatt underlag. En avfukter vil også støye mer på tregulv enn på et teppe
Det kommer en bankelyd fra avfukteren	Motoren som driver tørkerotoren har dårlig smøring.	Kjør avfukteren på klestørkefunksjon i to dager for å bedre smøringen. Om dette ikke hjelper så kontakt Meaco direkte
Alarmlampen lyser konstant	Avfukteren får ikke nok luft, eller lufttemperaturen er under null.	Rens luftfilteret og sørg for at maskinen står minst 30 cm fra veggen, og at den ikke er i nærheten av en varmekilde.
Vannet kommer ikke ut av slangen, men ender opp i beholderen.	For å få vannet ut av slangen må det komme luft inn andre veien. Luften kan bli blokkert om det står stillestående vann i slangen.	Pass på å ha fall på slangen hele veien. Pass på at slangen ikke ender opp i en kveil. Tilpass lengden. Om dette ikke hjelper så lag et lite hull i oversiden av slangen, ca 20mm utenfor avfukteren
Avfukteren lekker vann ut på gulvet.	Skyldes som regel at avfukteren står på et ujevnt underlag eller at den ikke har blitt rensset godt nok og er for skitten innvendig.	Avfukteren må åpnes og renses innvendig. Dette bør gjøres av noen som er kompetent. Først bør du sjekke at vannbeholderen ikke er sprukket.
Maskinen slår seg ikke av og på automatisk.	Hygrostaten får ikke riktige verdier.	Rens luftfilteret. Blås hygrostaten ren med en hårføner (bruk kald luft). Hygrostaten sitter bak de små hullene over luftfilteret på høyre side av håndtaket. Kople fra strømmen i 10 minutter og start avfukteren.
Avfukteren virker bare i modus for klestørk og dette lyset står på eller blinker	Hygrostaten kan være ødelagt.	Rens hygrostaten som beskrevet over. Om dette ikke hjelper så kontakt Meaco.
Lys for medium viftehastighet blinker og ingen knapper fungerer.	Maskinen beskytter seg selv.	Dette er normalt. Avfukteren vil selv gå tilbake til normalmodus. Ikke rør maskinen. Dette kan pågå så lenge temperaturen er under 10 grader eller over 40 grader, og om fuktigheten er under 40%rh

Se også vår nettside meaco.no for mer informasjon.

GARANTIBETINGELSER

Er du en privatperson og har kjøpt avfukteren av en norsk forhandler har du alle rettigheter som den norske kjøpsloven gir deg. Kontakt forhandleren du kjøpte den av. Har du kjøpt maskinen utenfor Norge må du hende deg til den du kjøpte den av. Den norske garantien gjelder kun maskiner kjøpt i Norge.

Vennligst merk følgende:

- Dersom maskinen er reparert gjelder garantien fra opprinnelig kjøp og ikke fra reparasjonstidspunktet
- Garantien bortfaller dersom det er foretatt endringer på maskinen eller dersom det er brukt uoriginale reservedeler, eller dersom maskinen er forsøkt reparert av personer som ikke er godkjent av Meaco.
- Komponenter som betegnes som slitedeler (for eksempel luftfilteret) er ikke dekket av garantien.
- Ved en garantisak må det kunne vises til original datert kvittering eller annetkjøpsbevis fra norsk forhandler.
- Garantien gjelder ikke ved skader eller uforsvarlig bruk, eller dersom denne brukermanualen ikke er fulgt.
- Garantien dekker ikke følgeskader eller andre kompensasjoner.
- Garantien gjelder ikke dersom maskinen har blitt utsatt for unormalt mye skitt eller dersom luftfilteret ikke er rensset skikkelig.

Forøvrig gjelder norsk forbrukerkjøpslov for produkter kjøpt i Norge.

For å unngå unødige utgifter anbefaler vi at du leser denne manualen nøye før du kontakter din forhandler.

Avfukteren er ikke ment til bruk av barn, personer med nedsatte fysiske eller mentale evner, eller personer uten den kunnskap og erfaring som skal til for å benytte en avfukter. Er du i tvil om noe vedrørende avfukteren må du kontakte din forhandler.

Barn skal holdes unna avfukteren, den er ikke et leketøy.

TEKNISKE SPESIFIKASJONER

Modell	Meaco DD8L luftavfukter med tørkerotor
Strømforbruk	30/330/650 watt
Elektrisk tilkopleing	220-240V / 50Hz
Avfuktingskapasitet	8 liter / dag
Kapasitet i vannbeholder	2 liter
Luftstrøm (nominell)	80/100/115m ³ /h
For hjem opp til	Liten enebolig / 5 roms leilighet
Temperaturområde for bruk	1 – 37°C
Dimensjoner (b x d x h)	351 x 188 x 500mm
Nettovekt	6.4Kg
Bruttovekt	7.4Kg
Lydnivå	39/43/48dB



Denne merkingen angir at dette produktet ikke skal kastes sammen med annet husholdningsavfall i hele EU. For å hindre mulig skade på miljøet eller menneskelig helse fra ukontrollert avhending, resirkuler det ansvarlig for å fremme bærekraftig gjenbruk av materielle ressurser. For å returnere en brukt enhet, kan du bruke retur-og innsamlingssystemer eller ta kontakt med forhandleren der produktet ble kjøpt. De kan ta dette produktet for miljø trygg resirkulering..



Importør:

Bedre Inneklima AS
- vi hjelper deg gjerne!

Tlf: 33 47 01 00

www.bedre-inneklima.no