

Milwaukee®

Nothing but **HEAVY DUTY**®



M12 JSSP

Original instructions

Originalbetriebsanleitung

Notice originale

Istruzioni originali

Manual original

Oorspronkelijke gebruiksaanwijzing

Original brugsanvisning

Original bruksanvisning

Bruksanvisning i original

Alkuperäiset ohjeet

Πρωτότυπο οδηγιών χρήσης

Orijinal işletme talimatı

Původním návodem k používání

Pôvodný návod na použitie

Instrukcją oryginalną

Eredeti használati utasítás

Izvirna navodila

Originalne pogonske upute

Instrukcijām oriģinālvalodā

Originalni instrukcija

Algupärane kasutusjuhend

Оригинальное руководство по эксплуатации

Оригинално ръководство за експлоатация

Instrucțiuni de folosire originale

Оригинален прирачник за работа

原始的指南

التعليمات الأصلية

Technical Data, Safety Instructions, Specified Conditions of Use, EC-Declaration of Conformity, Mains connection, Maintenance, Symbols	Please read and save these instructions!	ENGLISH	6
Technische Daten, Sicherheitshinweise, Bestimmungsgemäße Verwendung, CE-Konformitätserklärung, Netzanschluss, Wartung, Symbole	Bitte lesen und aufbewahren!	DEUTSCH	8
Caractéristiques techniques, Instructions de sécurité, Utilisation conforme aux prescriptions, Déclaration CE de Conformité, Branchement secteur, Entretien, Symboles	Prière de lire et de conserver!	FRANÇAIS	10
Dati tecnici, Norme di sicurezza, Utilizzo conforme, Dichiarazione di Conformità CE, Collegamento alla rete, Manutenzione, Simboli	Si prega di leggere le istruzioni e di conservarle!	ITALIANO	12
Datos técnicos, Instrucciones de seguridad, Aplicación de acuerdo a la finalidad, Declaración de Conformidad CE, Conexión eléctrica, Mantenimiento, Símbolos	Lea y conserve estas instrucciones por favor!	ESPAÑOL	14
Características técnicas, Instruções de segurança, Utilização autorizada, Declaração de Conformidade CE, Ligação à rede, Manutenção, Símbolo	Por favor leia e conserve em seu poder!	PORTUGUES	16
Technische gegevens, Veiligheidsadviezen, Voorgeschreven gebruik van het systeem, EC-Konformiteitsverklaring, Netaansluiting, Onderhoud, Symbolen	Lees en let goed op deze adviezen!	NEDERLANDS	18
Tekniske data, Sikkerhedshenvisninger, Tiltænkt formål, CE-Konformitetserklæring, Netttilslutning, Vedligeholdelse, Symboler	Vær venlig at læse og opbevare!	DANSK	20
Tekniske data, Spesielle sikkerhetshenvisninger, Formålmessig bruk, CE-Samsvarserklæring, Netttilkopling, Vedlikehold, Symboler	Vennligst les og oppbevar!	NORSK	22
Tekniska data, Säkerhetsutrustning, Använd maskinen Enligt anvisningarna, CE-Försäkran, Nätanslutning, Skötsel, Symboler	Var god läs och tag tillvara dessa instruktioner!	SVENSKA	24
Tekniset arvot, Turvallisuusohjeet, Tarkoituksenmukainen käyttö, Todistus CE-standardinmukaisuudesta, Verkkoiliitäntä, Huolto, Symbolit	Lue ja säilytä!	SUOMI	26
Τεχνικά στοιχεία, Ειδικα υποδείξεις ασφαλείας, Χρήση σύμφωνα με το σκοπο προορισμου, Δήλωση πιστοτητας εκ, Συνδωση στο ηλεκτρικο δικτυο, Συντηρηση, Συμβολα	Παρακαλώ διαβάστε τις και φυλάξτε τις!	ΕΛΛΗΝΙΚΑ	28
Teknik veriler, Güvenliğiniz için talimatlar, Kullanım, CE uygunluk beyanince, Şebeke bağlantısı, Bakım, Semboller	Lütfen okuyun ve saklayın	TÜRKÇE	30
Technická data, Speciální bezpečnostní upozornění, Oblast využití, Ce-prohlášení o shodě, Připojení na síť, Údržba, Symboly	Po přečtení uschovejte	ČESKY	32
Technické údaje, Špeciálne bezpečnostné pokyny, Použitie podľa predpisov, CE-Vyhlasenie konformity, Sietová prípojka, Údržba, Symboly	Prosím prečítat a uschovať!	SLOVENSKY	34
Dane techniczne, Specjalne zalecenia dotyczace bezpieczenstwa, Uzytkowanie zgodne z przeznaczeniem, Świadectwo zgodności ce, Podłączenie do sieci, Gwarancja, Symbole	Prosimy o uważne przeczytanie i przestrzeżenie zaleceń zamie w tej instrukcji.	POLSKI	36
Műszaki adatok, Különleges biztonsági tudnivalók, Rendeltetésszerű használat, Ce-azonossági nyilatkozat, Hálózati csatlakoztatás, Karbantartás, Szimbólumok	Olvassa el és őrizze meg	MAGYAR	38
Tehnični podatki, Specialni varnostni napotki, Uporaba v skladu z namembnostjo, Ce-izjava o konformnosti, Omrežni priključek, Vzdrževanje, Simboli	Prosimo preberite in shranite!	SLOVENSKO	40
Tehnički podaci, Specijalne sigurnosne upute, Propisna upotreba, Ce-izjava konformnosti, Priključak na mrežu, Održavanje, Simboli	Molimo pročitati i sačuvati	HRVATSKI	42
Tehniskie dati, Speciālie drošības noteikumi, Noteikumiem atbilstošs izmantojums, Atbilstība CE normām, Tīkla pieslēgums, Apkope, Simboli	Pielikums lietošanas pamācībai	LATVISKI	44
Techniniai duomenys, Ypatingos saugumo nuorodos, Naudojimas pagal paskirtį, CE Atitikties pareiškimas, Elektros tinklo jungtis, Techninis aptarnavimas, Simboliai	Prašome perskaityti ir neišmesti!	LIETUVIŠKAI	46
Tehnilised andmed, Spetsiaalsed turvajuhised, Kasutamise vastavalt otstarbele, EÜ Vastavusavaldus, Võrku ühendamine, Hooldus, Sümbolid	Palun lugege läbi ja hoidke alal!	EESTI	48
Технические данные, Рекомендации по технике безопасности, Использование, Подключение к электросети, Обслуживание, Символы	Пожалуйста, прочтите и сохраните настоящую инструкцию	РУССКИЙ	50
Технически данни, Специални указания за безопасност, Използване по предназначение, CE-Декларация за съответствие, Свързване към мрежата, Поддръжка, Символи	Моля прочетете и запазете!	БЪЛГАРСКИ	52
Date tehnice, Instrucțiuni de securitate, Condiții de utilizare specificate, Declarație de conformitate, Alimentare de la rețea, Intreținere, Simboluri	Va rugăm citiți și păstrați aceste instrucțiuni	ROMÂNIA	54
Технички Податоци, Упатство За Употреба, Специфицирани Услови На Употреба, Еу-декларација За Сообразност, Главни Врски, Одржување, Символи	Ве молиме прочитајте го и чувајте го ова упатство!	МАКЕДОНСКИ	56
技术数据, 特殊安全指示, 正确地使用机器, 欧洲安全规定说明, 电源插头, 维修, 符号	请仔细阅读并妥善保存!	中文	58
بيانات الفنية تعليمات السلامة، شروط الاستخدام المحدثة، إعلان المطابقة - الاتحاد الأوروبي، البطاريات، الخصائص، الصيانة، زومرلا	يرجى قراءة هذه التعليمات وحفظها في مكان آمن!	عربي	63

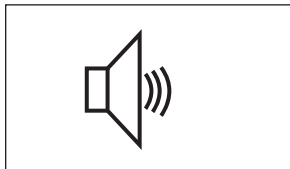
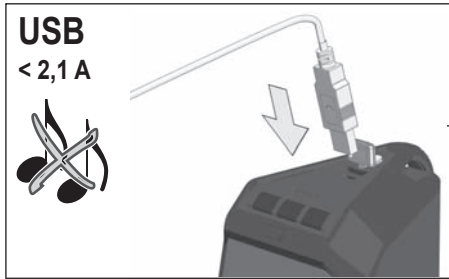
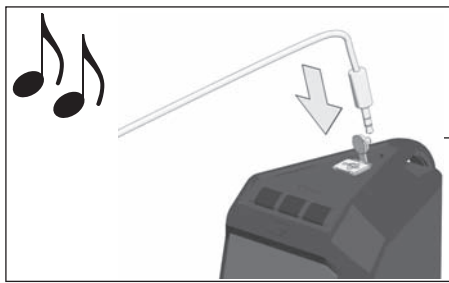

ON / OFF
BLUETOOTH
Pairing

BLUETOOTH
Pairing- 

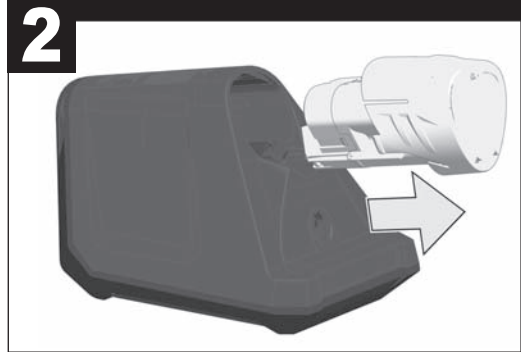
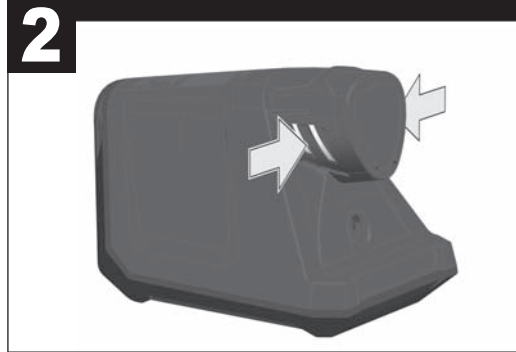
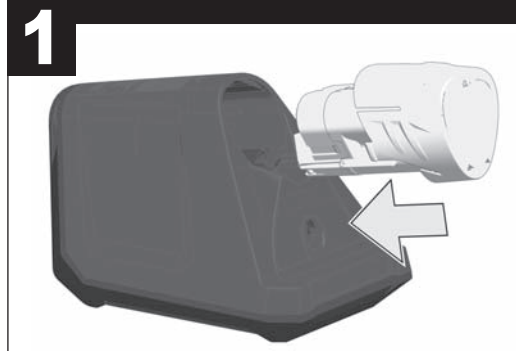
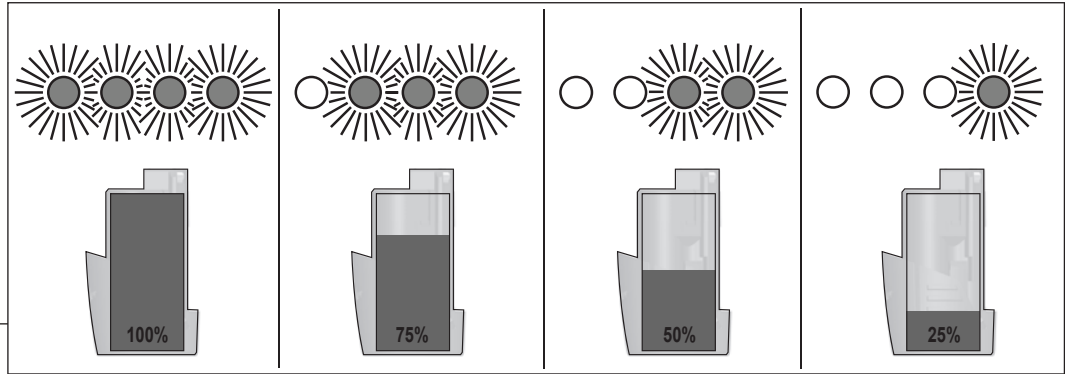
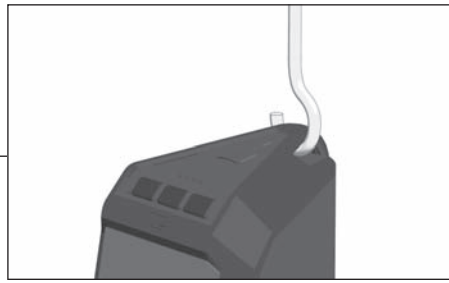
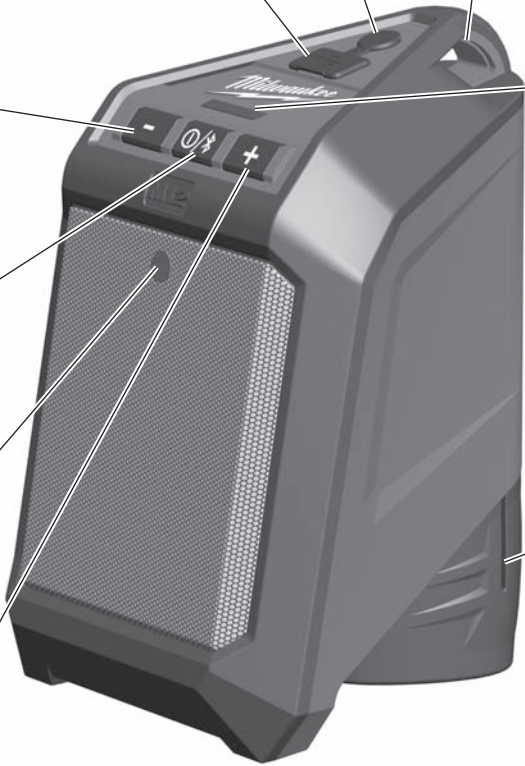
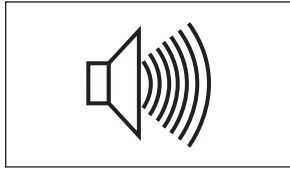

Battery Voltage	12 V
Music Power	5 W
Weight without packing and battery.....	0,49 kg
USB output	5,0 V / 2,1 A
Sound Quality AUX. Input.....	35 Hz – 20 kHz
Bluetooth Input	55Hz – 16 kHz
Transmission Range min.	10 m
Runtime (4.0Ah)	25 h

⚠ WARNING! Read all safety warnings and all instructions.
 Failure to follow the warnings and instructions may result in electric shock, fire and/or serious injury.
Save all warnings and instructions for future reference.

⚠ SPEAKER SAFETY WARNINGS

Never disassemble or modify this apparatus in any way.
 Do not use this apparatus near water.
 Clean only with dry cloth. Certain cleaning agents and solvents are harmful to plastics and other insulated parts. Keep the apparatus handle clean, dry and free of oil or grease.
 Refer all servicing to qualified service personnel.
 Do not install near any heat sources.
 No flame sources, such as lighted candles, should be placed on the apparatus.
 It shall not be exposed to dripping or splashing and that no objects filled with liquids, such as vases, shall be placed on the apparatus.
 Do not dispose of used battery packs in the household refuse or by burning them. Milwaukee Distributors offer to retrieve old batteries to protect our environment.
 Do not store the battery pack together with metal objects (short circuit risk).
 Use only System M 12 chargers for charging System M 12 battery packs. Do not use battery packs from other systems.
 Never break open battery packs and chargers and store only in dry rooms. Keep dry at all times.
 Battery acid may leak from damaged batteries under extreme load or extreme temperatures. In case of contact with battery acid wash it off immediately with soap and water. In case of eye contact rinse thoroughly for at least 10 minutes and immediately seek medical attention.

This appliance is not intended to be used or cleaned by persons with reduced physical, sensory or mental capabilities, or lack of experience or knowledge, unless they have been given instructions concerning the safe use of the appliance by a person legally responsible for their safety. They should be supervised whilst using the appliance. Children shall not use, clean or play with this appliance, which when not in use should be secured out of their reach.

SPECIFIED CONDITIONS OF USE

The Bluetooth speaker can play back audio signals from connected audio devices.
 Via USB connection the speaker can charge USB devices.

Do not use this product in any other way as stated for normal use.

USB PORT

Devices connected to the USB port are supplied with power. Any device that uses more than 2,1 A of DC electrical current will trip a self-resetting function and disable the output.

POWER BUTTON / BLUETOOTH BUTTON 

Power On:
 Press the button .
 LED turns on.
 USB powers on.
 Fuel gauge illuminates to show current battery level for 3 seconds.
 Bluetooth enters connecting mode and searches for last paired device.

Power Off:
 Press the button .
 LED turns off.
 USB powers off.
 Speaker powers off.

Bluetooth Pairing:
 Press and hold the button  for 3 seconds. LED light will flash to indicate speaker is in pairing mode.
 Select "M12 Speaker" on the Bluetooth capable device
 - Speaker plays connected tone.
 - LED light stays illuminated.

Bluetooth Connecting:
 When device is turned on and no AUX cable is plugged in. Speaker will default to Bluetooth mode and begin connecting. LED light will flash.
 When speaker locates bluetooth device:
 - Speaker plays connected tone.
 - LED light stays illuminated.

Loss of Bluetooth connection:
 If connection between speaker and bluetooth device is lost, speaker will immediately try to reconnect to bluetooth device. LED light will flash

Bluetooth Connecting to a different device:
 Press and hold the button  for 3 seconds until the LED light flashes. It will then be in pair mode and can be connected to a different device.

VOLUME BUTTON + / -

Volume increase - press button +.
 Volume decrease - press button -.

AUX IN

When 3.5 mm AUX cable is plugged in speaker input will automatically switch to Aux in. When AUX cable is unplugged speaker will change back to Bluetooth mode. LED indicator light remains on.

TROUBLESHOOTING

Problem	Cause & Solution
Speaker does not turn on	LVP (Low Voltage Protection) protection or may need to be charged
Speaker does not connect with mobile device	Turn off Bluetooth on your mobile device and turn it back on. Then try to pairing again

Move the mobile device closer to the speaker and away from interference or obstructions

Try to pairing another mobile device

No sound from a Bluetooth device

Make sure that the volume is turned up on the speaker and on your mobile device

Move the mobile device closer to the speaker and away from any interference or obstructions

Try using a different music app

Try pairing another mobile device

Poor sound quality from Bluetooth device

Move the mobile device closer to the speaker and away from any interference

Try using a different music app.

Try pairing another mobile device

No audio from the AUX source

Make sure that the connected mobile device is on and playing

Make sure that the 3.5 mm plug is fully inserted into the speaker and fully inserted into the source device

Turn up the volume
 Increase the volume level on the AUX device

Try using different AUX cable

Poor sound quality from an AUX device

Make sure the audio cable is firmly connected to the AUX IN connector speaker and source device

Try connecting a different AUX device

BATTERIES

Battery packs which have not been used for some time should be recharged before use.
 Temperatures in excess of 50°C (122°F) reduce the performance of the battery pack. Avoid extended exposure to heat or sunshine (risk of overheating).
 The contacts of chargers and battery packs must be kept clean.
 For an optimum life-time, the battery packs have to be fully charged, after used.
 To obtain the longest possible battery life remove the battery pack from the charger once it is fully charged.
 For battery pack storage longer than 30 days:
 Store the battery pack where the temperature is below 27°C and away from moisture
 Store the battery packs in a 30% - 50% charged condition
 Every six months of storage, charge the pack as normal.

TRANSPORTING LITHIUM BATTERIES

Lithium-ion batteries are subject to the Dangerous Goods Legislation requirements.
 Transportation of those batteries has to be done in accordance with local, national and international provisions and regulations.
 • The user can transport the batteries by road without further requirements.
 • Commercial transport of Lithium-Ion batteries by third parties is subject to Dangerous Goods regulations. Transport preparation and transport are exclusively to be carried out by appropriately trained

persons and the process has to be accompanied by corresponding experts.

When transporting batteries:

- Ensure that battery contact terminals are protected and insulated to prevent short circuit.
- Ensure that battery pack is secured against movement within packaging.
- Do not transport batteries that are cracked or leak.







Check with forwarding company for further advice

MAINTENANCE

Use only Milwaukee accessories and Milwaukee spare parts. Should components need to be replaced which have not been described, please contact one of our Milwaukee service agents (see our list of guarantee/service addresses).

If needed, an exploded view of the tool can be ordered. Please state the ten-digit No. as well as the machine type printed on the label and order the drawing at your local service agents or directly at: Techtronic Industries GmbH, Max-Eyth-Straße 10, 71364 Winnenden, Germany.

SYMBOLS

-  CAUTION! WARNING! DANGER!
-  Remove the battery pack before starting any work on the machine.
-  Please read the instructions carefully before starting the machine.
-  Do not dispose of electric tools together with household waste material. Electric tools and electronic equipment that have reached the end of their life must be collected separately and returned to an environmentally compatible recycling facility. Check with your local authority or retailer for recycling advice and collection point.
-  This tool is only suitable for indoor use. Never expose tool to rain.
-  Safety class III
-  European Conformity Mark
-  EurAsian Conformity Mark.

TECHNISCHE DATEN **BLUETOOTH-LAUTSPRECHER** **M12 JSSP**

Spannung Wechselakku.....	12 V
Musikleistung.....	5 W
Gewicht ohne Verpackung und Akku.....	0,49 kg
USB Ausgang.....	5,0 V / 2,1 A
Klangqualität AUX-Eingang.....	35 Hz – 20 kHz
Bluetooth-Eingang.....	55Hz – 16 kHz
Mindestübertragungsbereich.....	10 m
Laufzeit (4,0 Ah).....	25 h

⚠️ WARNUNG! Lesen Sie alle Sicherheitshinweise und Anweisungen. Versäumnisse bei der Einhaltung der Sicherheitshinweise und Anweisungen können elektrischen Schlag, Brand und/oder schwere Verletzungen verursachen. **Bewahren Sie alle Sicherheitshinweise und Anweisungen für die Zukunft auf.**

⚠️ SICHERHEITSHINWEISE FÜR BLUETOOTH-LAUTSPRECHER

Das Gerät niemals öffnen, zerlegen oder in irgend einer Weise verändern.
 Dieses Gerät nicht in der Nähe von Wasser verwenden
 Nur mit einem trockenen Tuch reinigen. Manche Reinigungsmittel beschädigen Kunststoff oder andere isolierte Teile. Das Gerät sauber und trocken halten, frei von Öl und Fett.
 Reparaturen nur von qualifiziertem Fachpersonal durchführen lassen.
 Das Gerät nicht in der Nähe von Heizquellen aufstellen.
 Keine offenen Flammen, wie z.B. Kerzen, auf das Gerät stellen
 Das Gerät darf keinem Tropf- oder Spritzwasser ausgesetzt werden. Es dürfen keine Behälter mit Flüssigkeiten, wie z.B. Vasen auf das Gerät gestellt werden.
 Verbrauchte Wechselakkus nicht ins Feuer oder in den Hausmüll werfen. Milwaukee bietet eine umweltgerechte Alt-Wechselakku-Entsorgung an; bitte fragen Sie Ihren Fachhändler.
 Wechselakku nicht zusammen mit Metallgegenständen aufbewahren (Kurzschlussgefahr).
 Wechselakku des Systems M 12 nur mit Ladegeräten des Systems M 12 laden. Keine Akkus aus anderen Systemen laden.
 Wechselakku und Ladegeräte nicht öffnen und nur in trockenen Räumen lagern. Vor Nässe schützen.
 Unter extremer Belastung oder extremer Temperatur kann aus beschädigten Wechselakkus Batteriefähigkeit auslaufen. Bei Berührung mit Batteriefähigkeit sofort mit Wasser und Seife abwaschen. Bei Augenkontakt sofort mindestens 10 Minuten gründlich spülen und unverzüglich einen Arzt aufsuchen.

Dieses Gerät darf nicht von Personen bedient oder gereinigt werden, die über verminderte körperliche, sensorische oder geistige Fähigkeiten bzw. mangelnde Erfahrung oder Kenntnisse verfügen, es sei denn, sie wurden von einer gesetzlich für ihre Sicherheit verantwortliche Person im sicheren Umgang mit dem Gerät unterwiesen. Oben genannte Personen sind bei der Verwendung des Geräts zu beaufsichtigen. Dieses Gerät gehört nicht in die Hände von Kindern. Bei Nichtverwendung ist es deshalb sicher und außerhalb der Reichweite von Kindern zu verwahren.

BESTIMMUNGSGEMÄSSE VERWENDUNG

Der Bluetooth-Lautsprecher dient zur Wiedergabe der Audiosignale von angeschlossenen Audiogeräten.
 Über den USB-Anschluss kann der Lautsprecher zum Aufladen von USB-Geräten verwendet werden.
 Dieses Gerät darf nur wie angegeben bestimmungsgemäß verwendet werden.

USB-PORT

Über den USB Anschluss wird das angeschlossene Gerät aufgeladen. Sollte das Gerät mehr als 2,1 A Gleichstrom benötigen, schaltet der Überlastschutz die Stromversorgung ab.

EIN-/AUS-TASTE / BLUETOOTH-TASTE

Einschalten:
 Die Taste / drücken.
 Die LED beginnt zu leuchten.
 USB-Gerät schaltet sich ein.
 Ladezustandsanzeige leuchtet 3 Sekunden lang auf, um den aktuellen Ladezustand anzuzeigen.
 Bluetooth geht in den Anschlussmodus über und sucht nach dem zuletzt angeschlossenen Gerät.
Ausschalten:
 Die Taste / drücken.
 Die LED geht aus.
 USB-Gerät schaltet ab.
 Lautsprecher schaltet ab.

Bluetooth-Pairing:
 Die Taste / 3 Sekunden lang gedrückt halten. Die LED blinkt und zeigt an, dass sich das Gerät im Pairing-Modus befindet.
 Auf dem Bluetooth-fähigen Gerät "M12 Speaker" auswählen.
 - Lautsprecher zeigt durch ein akustisches Signal an, dass er verbunden ist.
 - LED leuchtet dauerhaft.

Bluetooth-Verbindung:
 Wenn das Gerät eingeschaltet und kein AUX-Kabel angeschlossen ist, geht der Lautsprecher automatisch in den Bluetooth-Modus über und stellt eine Verbindung her. Die LED blinkt.
 Wenn der Lautsprecher ein Bluetooth-Gerät findet:
 - Lautsprecher zeigt durch ein akustisches Signal an, dass er verbunden ist.
 - LED leuchtet dauerhaft.

Verlust der Bluetooth-Verbindung:
 Beim Verlust der Bluetooth-Verbindung versucht der Lautsprecher sofort, die Verbindung zum Bluetooth-Gerät wieder herzustellen. Die LED blinkt.

Bluetooth-Verbindung zu einem anderen Gerät aufbauen:
 Die Taste / 3 Sekunden lang drücken, bis die LED zu blinken beginnt. Der Pairing-Modus ist aktiv und der Lautsprecher kann die Verbindung zu einem anderen Gerät aufbauen.

LAUTSTÄRKEREGELUNG + / -

Laustärke erhöhen - Die Taste + drücken.
 Laustärke verringern - Die Taste - drücken.

AUX IN

Nach dem Anschluss eines 3,5-mm-AUX-Kabels schaltet der Lautsprecher automatisch auf AUX IN um. Beim Abziehen des AUX-Kabels kehrt der Lautsprecher wieder in den Bluetooth-Modus zurück. Die LED-Anzeige bleibt an.

FEHLERSUCHE

Problem	Ursache & Lösung
Lautsprecher schaltet nicht ein	Niederspannungsschutz aktiv oder Gerät muss geladen werden.
Lautsprecher verbindet sich nicht mit dem Mobilgerät	Bluetooth-Funktion am Mobilgerät aus- und wieder einschalten. Dann erneut versuchen, den Pairing-Modus zu starten. Das Mobilgerät näher an den Lautsprecher und weg von Störungsquellen oder Hindernissen bringen. Pairing-Vorgang mit einem anderen Mobilgerät wiederholen.
Kein akustisches Signal vom Bluetooth-Gerät	Sicherstellen, dass der Lautsprecher eingeschaltet ist. Sicherstellen, dass die Lautstärke am Lautsprecher und am Mobilgerät eingeschaltet ist. Das Mobilgerät näher an den Lautsprecher und weg von Störungsquellen oder Hindernissen bringen. Vorgang mit einer anderen Musik-App wiederholen. Pairing-Vorgang mit einem anderen Mobilgerät wiederholen.
Schlechte Klangqualität vom Bluetooth-Gerät	Das Mobilgerät näher an den Lautsprecher und weg von Störungsquellen oder Hindernissen bringen. Vorgang mit einer anderen Musik-App wiederholen.
Kein Audio-Signal von der AUX-Quelle	Das Mobilgerät näher an den Lautsprecher und weg von Störungsquellen oder Hindernissen bringen. Vorgang mit einer anderen Musik-App wiederholen. Pairing-Vorgang mit einem anderen Mobilgerät wiederholen.
Schlechte Klangqualität vom AUX-Gerät	Sicherstellen, dass das angeschlossene Mobilgerät eingeschaltet ist und läuft. Sicherstellen, dass der 3,5-mm-Stecker sowohl in den Lautsprecher als auch in das Ausgangsgerät richtig eingesteckt ist. Die Lautstärke erhöhen. Die Lautstärke am AUX-Gerät erhöhen. Ein anderes AUX-Kabel verwenden.

AKKUS

Längere Zeit nicht benutzte Wechselakkus vor Gebrauch nachladen.
 Eine Temperatur über 50°C vermindert die Leistung des Wechselakkus. Längere Erwärmung durch Sonne oder Heizung vermeiden.
 Die Anschlusskontakte an Ladegerät und Wechselakku sauber halten.
 Für eine optimale Lebensdauer müssen nach dem Gebrauch die Akkus voll geladen werden.
 Für eine möglichst lange Lebensdauer sollten die Akkus nach dem Aufladen aus dem Ladegerät entfernt werden.
 Bei Lagerung des Akkus länger als 30 Tage:
 Akku bei ca. 27°C und trocken lagern.
 Akku bei ca. 30%-50% des Ladezustandes lagern.
 Akku alle 6 Monate erneut aufladen.

TRANSPORT VON LITHIUM-IONEN-AKKUS

Lithium-Ionen-Akkus fallen unter die gesetzlichen Bestimmungen zum Gefahrguttransport.
 Der Transport dieser Akkus muss unter Einhaltung der lokalen, nationalen und internationalen Vorschriften und Bestimmungen erfolgen.
 • Verbraucher dürfen diese Akkus ohne Weiteres auf der Straße transportieren.
 • Der kommerzielle Transport von Lithium-Ionen-Akkus durch Speditionsunternehmen unterliegt den Bestimmungen des Gefahrguttransports. Die Versandvorbereitungen und der Transport dürfen ausschließlich von entsprechend geschulten Personen durchgeführt werden. Der gesamte Prozess muss fachmännisch begleitet werden.
 Folgende Punkte sind beim Transport von Akkus zu beachten:
 • Stellen Sie sicher, dass die Kontakte geschützt und isoliert sind, um Kurzschlüsse zu vermeiden.
 • Achten Sie darauf, dass der Akkupack innerhalb der Verpackung nicht verrutschen kann.
 • Beschädigte oder auslaufende Akkus dürfen nicht transportiert werden.
 Wenden Sie sich für weitere Hinweise an Ihr Speditionsunternehmen

WARTUNG

Nur Milwaukee Zubehör und Milwaukee Ersatzteile verwenden. Bauteile, deren Austausch nicht beschrieben wurde, bei einer Milwaukee Kundendienststelle auswechseln lassen (Broschüre Garantie/ Kundendienstadressen beachten).
 Bei Bedarf kann eine Explosionszeichnung des Gerätes unter Angabe der Maschinen Type und der sechsstelligen Nummer auf dem Leistungsschild bei Ihrer Kundendienststelle oder direkt bei Techtronic Industries GmbH, Max-Eyth-Straße 10, 71364 Winnenden, Germany angefordert werden.

SYMBOLE

- ACHTUNG! WARNUNG! GEFAHR!
- Vor allen Arbeiten an der Maschine den Wechselakku herausnehmen
- Bitte lesen Sie die Gebrauchsanweisung vor Inbetriebnahme sorgfältig durch.
- Elektrogeräte dürfen nicht zusammen mit dem Hausmüll entsorgt werden. Elektrische und elektronische Geräte sind getrennt zu sammeln und zur umweltgerechten Entsorgung bei einem Verwertungsbetrieb abzugeben. Erkundigen Sie sich bei den örtlichen Behörden oder bei Ihrem Fachhändler nach Recyclinghöfen und Sammelstellen.
- Gerät ist nur zur Verwendung in Räumen geeignet, Gerät nicht dem Regen aussetzen.
- Schutzklasse III
- CE-Zeichen
- EurAsian Konformitätszeichen.

CARACTÉRISTIQUES TECHNIQUES HAUT-PARLEUR BLUETOOTH M12 JSSP

Tension accu interchangeable.....	12 V
Puissance musicale.....	5 W
Poids sans accu et l'emballage	0,49 kg
Tension de sortie USB	5,0 V / 2,1 A
Qualité du son entrée AUX.....	35 Hz – 20 kHz
Entrée Bluetooth	55Hz – 16 kHz
Plage de transmission min.	10 m
Autonomie (4,0 Ah).....	25 h

AVERTISSEMENT! Lisez toutes les consignes de sécurité et les instructions. Le non-respect des avertissements et instructions indiqués ci après peut entraîner un choc électrique, un incendie et/ou de graves blessures sur les personnes. **Bien garder tous les avertissements et instructions.**

CONSIGNES DE SÉCURITÉ POUR HAUT-PARLEUR BLUETOOTH

Ne jamais ouvrir l'appareil, ni le démonter ou le modifier d'une quelconque manière.

Ne pas utiliser l'appareil à proximité de l'eau.

Nettoyer exclusivement avec un chiffon sec. Certains détergents endommagent les matières plastiques ou autres pièces d'isolation. Maintenir l'appareil au propre et au sec, sans huile ni graisse.

Ne faire effectuer les réparations que par un spécialiste compétent.

Ne pas poser l'appareil à proximité de sources de chaleur.

Ne pas poser de flammes nues, comme par exemple des bougies, sur l'appareil.

L'appareil ne doit pas être exposé à des gouttes d'eau ou à des éclaboussures d'eau. Il est interdit de poser des récipients qui contiennent du liquide, comme par exemple des vases, sur l'appareil.

Ne pas jeter les accus interchangeables usés au feu ou avec les déchets ménagers. Milwaukee offre un système d'évacuation écologique des accus usés.

Ne pas conserver les accus interchangeables avec des objets métalliques (risque de court-circuit)

Ne charger les accus interchangeables du système M 12 qu'avec le chargeur d'accus du système M 12. Ne pas charger des accus d'autres systèmes.

Ne pas ouvrir les accus interchangeables et les chargeurs et ne les stocker que dans des locaux secs. Les protéger contre l'humidité.

En cas de conditions ou températures extrêmes, du liquide caustique peut s'échapper d'un accu interchangeable endommagé. En cas de contact avec le liquide caustique de la batterie, laver immédiatement avec de l'eau et du savon. En cas de contact avec les yeux, rincer soigneusement avec de l'eau et consulter immédiatement un médecin.

Ce dispositif ne doit pas être utilisé ou nettoyé par des personnes avec des capacités physiques, sensorielles ou mentales réduites, ou manque d'expérience ou de connaissances, à moins qu'elles n'aient reçu une instruction concernant la gestion sécurisée du dispositif par une personne juridiquement responsable de leur sécurité. Les personnes mentionnées ci-dessus devront être surveillées pendant l'utilisation du dispositif. Ce dispositif ne doit pas être manié par des enfants. Pour cette raison, en cas de non

utilisation, il doit être gardé en sécurité hors de la portée des enfants.

UTILISATION CONFORME AUX PRESCRIPTIONS

Le haut-parleur Bluetooth est destiné à la reproduction des signaux audio provenant des dispositifs audio connectés.

A l'aide de la prise USB il est possible d'utiliser le haut-parleur pour recharger des dispositifs USB.

Comme déjà indiqué, cette machine n'est conçue que pour être utilisée conformément aux prescriptions.

PORTE USB

Le dispositif connecté est chargé à l'aide de la prise USB. Si le dispositif demande plus de 2,1A courant continu, l'alimentation en courant électrique sera interrompue par la protection contre la surcharge.

TOUCHE ON/OFF / TOUCHE BLUETOOTH

Activation :

Enfoncer la touche .

Le DEL s'allume.

Le dispositif USB s'active.

Le témoin de charge s'allume pendant 3 secondes pour visualiser l'état actuel de charge. Bluetooth passe en mode connexion et cherche le dernier dispositif connecté.

Désactivation :

Enfoncer la touche .

Le DEL se désactive.

Le dispositif USB se désactive.

Le haut-parleur se désactive.

Bluetooth-Pairing :

Maintenir la touche  enfoncée pendant 3 secondes. Le DEL

clignote et signale que le dispositif se trouve en mode pairing.

Sur le dispositif à connecter par Bluetooth sélectionner "M12 Speaker".

- Le haut-parleur confirme la connexion grâce à un signal acoustique.

- Le DEL passe à une lumière fixe.

Connexion Bluetooth :

Si le dispositif est activé et aucun câble AUX n'est connecté, le haut-parleur passe automatiquement au mode Bluetooth et crée une connexion. Le DEL clignote.

Lorsque le haut-parleur vient d'identifier un dispositif Bluetooth :

- Le haut-parleur confirme la connexion grâce à un signal acoustique.

- Le DEL passe à une lumière fixe.

Perte de la connexion Bluetooth :

En cas de perte de la connexion Bluetooth le haut-parleur cherche immédiatement de rétablir la connexion avec le dispositif Bluetooth. Le DEL clignote.

Créer une connexion Bluetooth avec un autre dispositif :

Maintenir la touche  enfoncée pendant 3 secondes jusqu'au clignotement du DEL. Le mode pairing est actif et le haut-parleur est en mesure de créer une connexion avec un autre dispositif.

RÉGLAGE DU VOLUME + / -

Augmenter le volume - Appuyer sur la touche + .

Réduire le volume - Appuyer sur la touche - .

AUX IN

Après la connexion d'un câble AUX de 3,5 mm, le haut-parleur se commutera automatiquement sur AUX IN. Après avoir débranché le câble AUX, le haut-parleur revient au mode Bluetooth. Le témoin DEL reste allumé.

RECHERCHE DES ANOMALIES

Problème	Cause et solution
Le haut-parleur ne s'active pas	Protection basse tension activée ou le dispositif doit être rechargé.
Le haut-parleur n'effectue pas la connexion avec le dispositif mobile	Désactiver et réactiver la fonction Bluetooth sur le dispositif mobile. Essayer de faire redémarrer le mode pairing. Approcher le dispositif mobile du haut-parleur en l'éloignant des sources d'interférences ou des obstacles. Répéter la procédure de pairing avec un autre dispositif mobile.
Aucun signal acoustique du dispositif Bluetooth	S'assurer que le haut-parleur soit activé. S'assurer que le volume du haut-parleur et du dispositif ne soit pas à zéro. Approcher le dispositif mobile du haut-parleur en l'éloignant des sources d'interférences ou des obstacles. Répéter la procédure avec une autre app musicale. Répéter la procédure de pairing avec un autre dispositif mobile.
Mauvaise qualité sonore du dispositif Bluetooth	Approcher le dispositif mobile du haut-parleur en l'éloignant des sources d'interférences ou des obstacles. Répéter la procédure avec une autre app musicale. Répéter la procédure de pairing avec un autre dispositif mobile.
Aucun signal audio de la source AUX	S'assurer que le dispositif mobile connecté soit activé et en mode reproduction. S'assurer que le connecteur de 3,5 mm soit inséré correctement tant dans le haut-parleur que dans le dispositif source. Augmenter le volume. Augmenter le volume sur le dispositif AUX. Utiliser un autre câble AUX.
Mauvaise qualité sonore du dispositif AUX	S'assurer que le câble audio soit inséré correctement tant dans la prise AUX IN que dans le dispositif source. Essayer le fonctionnement avec un autre dispositif AUX.

ACCUS

Recharger les accus avant utilisation après une longue période de non utilisation.

Une température supérieure à 50°C amoindrit la capacité des accus. Éviter les expositions prolongées au soleil ou au chauffage.

Tenir propres les contacts des accus et des chargeurs.

Pour une durée de vie optimale, les accus doivent être chargés à fond après l'utilisation.

Pour une plus longue durée de vie, enlever les batteries du chargeur de batterie quand celles-ci seront chargées.

En cas d'entreposage de la batterie pour plus de 30 jours: Entreposer la batterie à 27°C environ dans un endroit sec. Entreposer la batterie avec une charge d'environ 30% - 50%. Recharger la batterie tous les 6 mois.

TRANSPORT DE BATTERIES LITHIUM-ION

Les batteries lithium-ion sont soumises aux dispositions législatives concernant le transport de produits dangereux.

Le transport de ces batteries devra s'effectuer dans le respect des dispositions et des normes locales, nationales et internationales.

- Les utilisateurs peuvent transporter ces batteries sans restrictions.
- Le transport commercial de batteries lithium-ion est réglé par les dispositions concernant le transport de produits dangereux. La préparation au transport et le transport devront être effectués uniquement par du personnel formé de façon adéquate. Tout le procédé devra être géré d'une manière professionnelle.

Durant le transport de batteries il faut respecter les consignes suivantes :

- S'assurer que les contacts soient protégés et isolés en vue d'éviter des courts-circuits.
- S'assurer que le groupe de batteries ne puisse pas se déplacer à l'intérieur de son emballage.
- Des batteries endommagées ou des batteries perdant du liquide ne devront pas être transportées.

Pour tout renseignement complémentaire veuillez vous adresser à votre transporteur professionnel.

ENTRETIEN

Utiliser uniquement les accessoires Milwaukee et les pièces détachées Milwaukee. Faire remplacer les composants dont le remplacement n'a pas été décrit, par un des centres de service après-vente Milwaukee (observer la brochure avec les adresses de garantie et de service après-vente).

Si besoin est, une vue éclatée de l'appareil peut être fournie. S'adresser, en indiquant bien le numéro porté sur la plaque signalétique, à votre station de service après-vente (voir liste jointe) ou directement à Techtronic Industries GmbH, Max-Eyth-Straße 10, 71364 Winnenden, Germany.

SYMBOLES



ATTENTION! AVERTISSEMENT! DANGER!



Avant tous travaux sur la machine retirer l'accu interchangeable.



Veuillez lire avec soin le mode d'emploi avant la mise en service



Les dispositifs électriques ne sont pas à éliminer dans les déchets ménagers. Les dispositifs électriques et électroniques sont à collecter séparément et à remettre à un centre de recyclage en vue de leur élimination dans le respect de l'environnement. S'adresser aux autorités locales ou au détaillant spécialisé en vue de connaître l'emplacement des centres de recyclage et des points de collecte.



Appareil à utiliser uniquement dans un local, à ne jamais l'exposer à la pluie.



Classe de protection III



Marque CE



Marque de qualité EurAsian

DATI TECNICI **ALTOPARLANTE BLUETOOTH** **M12 JSSP**

Tensione batteria	12 V
Potenza musicale	5 W
Peso senza batteria e imballaggio	0,49 kg
Tensione di uscita USB.....	5,0 V / 2,1 A
Qualità del suono ingresso AUX.....	35 Hz – 20 kHz
Ingresso Bluetooth.....	55Hz – 16 kHz
Range di trasmissione min.	10 m
Autonomia (4,0 Ah).....	25 h

AVVERTENZA! E' necessario leggere tutte le indicazioni di sicurezza e le istruzioni. In caso di mancato rispetto delle avvertenze di pericolo e delle istruzioni operative si potrà creare il pericolo di scosse elettriche, incendi e/o incidenti gravi. **Conservare tutte le avvertenze di pericolo e le istruzioni operative per ogni esigenza futura.**

INDICAZIONI DI SICUREZZA PER ALTOPARLANTE BLUETOOTH

- Non smontare o manomettere in alcun modo questo apparecchio.
- Non utilizzare l'apparecchio in prossimità di zone con acqua od altri liquidi
- Pulire solo con un panno asciutto. Alcuni agenti detergenti possono danneggiare le plastiche e le parti isolanti. Mantenere la maniglia pulita, asciutta e libera da grassi e olii.
- Rivolgersi per l'assistenza tecnica solo a persone qualificate.
- Non utilizzare vicino a fonti di calore.
- Non appoggiare nessun tipo di fiamma sull'apparecchio, ad es. candele.
- L'apparecchio non deve essere esposto a gocce d'acqua o spruzzi d'acqua. Sull'apparecchio non vanno appoggiati contenitori che contengono liquidi, ad es. vasi.
- Non gettare le batterie esaurite sul fuoco o nella spazzatura di casa. La Milwaukee offre infatti un servizio di recupero batterie usate.
- Nel vano d'innesto per la batteria del caricatore non devono entrare parti metalliche.(pericolo di cortocircuito).
- Le batterie del System M 12 sono ricaricabili esclusivamente con i caricatori del System M 12. Le batterie di altri sistemi non possono essere ricaricate.
- Non aprire nè la batteria nè il caricatore e conservarli solo in luogo asciutto. Proteggerli dalla umidità.
- Nel caso di batterie danneggiate da un carico eccessivo o da temperature alte, l'acido di queste potrebbe fuoriuscire. In caso di contatto con l'acido delle batterie lavarsi immediatamente con acqua e sapone. In caso di contatto con gli occhi risciacquare immediatamente con acqua per almeno 10 minuti e contattare subito un medico.

Questo dispositivo non deve essere usato o pulito da persone con capacità fisiche, sensoriali o mentali ridotte o con mancanza di esperienza o conoscenza, salvo che vengano istruite nella gestione in sicurezza del dispositivo da persona giuridicamente responsabile della loro sicurezza. Le persone di cui sopra dovranno essere sorvegliate durante l'uso del dispositivo. Questo dispositivo non deve essere maneggiato da bambini. Per questo motivo, quando non viene usato, deve essere conservato in sicurezza al di fuori della portata di bambini.

UTILIZZO CONFORME

L'altoparlante Bluetooth è destinato alla riproduzione dei segnali audio provenienti dai dispositivi audio connessi.
 Tramite la presa USB è possibile usare l'altoparlante per ricaricare dispositivi USB.
 Utilizzare il prodotto solo per l'uso per cui è previsto.

PORTA USB

Il dispositivo collegato viene caricato attraverso la presa USB. Se il dispositivo richiede più di 2,1 A corrente continua, l'alimentazione di corrente elettrica viene interrotta dalla protezione contro il sovraccarico.

TASTO ON/OFF / TASTO BLUETOOTH

Attivazione:
 Premere il tasto . Il LED si accende.
 Il dispositivo USB si accende.
 La spia di carica si accende per 3 secondi per visualizzare lo stato di carica attuale.
 Il Bluetooth passa in modalità di collegamento e cerca l'ultimo dispositivo connesso.
Disattivazione:
 Premere il tasto . Il LED si disattiva.
 Il dispositivo USB si spegne.
 L'altoparlante si spegne.

Bluetooth-Pairing:
 Tenere premuto il tasto per 3 secondi. Il LED lampeggia e segnala che il dispositivo si trova in modalità pairing.
 Sul dispositivo collegabile tramite Bluetooth selezionare "M12 Speaker".
 - L'altoparlante conferma il collegamento avvenuto con un segnale acustico.
 - Il LED passa a luce fissa.

Collegamento Bluetooth:
 Se il dispositivo è acceso e non è collegato alcun cavo AUX, l'altoparlante passa automaticamente alla modalità Bluetooth e crea un collegamento. Il LED lampeggia.
 Non appena l'altoparlante identifica un dispositivo Bluetooth:
 - L'altoparlante conferma il collegamento avvenuto con un segnale acustico.
 - Il LED passa a luce fissa.

Perdita del collegamento Bluetooth:
 In caso di perdita del collegamento Bluetooth l'altoparlante cerca immediatamente di ripristinare il collegamento con il dispositivo Bluetooth. Il LED lampeggia.

Creare un collegamento Bluetooth con un altro dispositivo:
 Tenere premuto il tasto per 3 secondi fino a quando il LED inizia a lampeggiare. La modalità pairing è attiva e l'altoparlante è in grado di creare un collegamento con un altro dispositivo.

REGOLAZIONE DEL VOLUME + / -

Incrementare il volume - Premere il tasto + .
 Ridurre il volume - Premere il tasto - .

AUX IN

Dopo il collegamento di un cavo AUX da 3,5 mm, l'altoparlante commuta automaticamente su AUX IN. Dopo aver estratto il cavo AUX, l'altoparlante torna alla modalità Bluetooth. La spia LED resta accesa.

RICERCA GUASTI

Problema	Causa e soluzione
L'altoparlante non si accende	Protezione bassa tensione attivata o il dispositivo deve essere ricaricato.
L'altoparlante non si collega con il dispositivo mobile	Spegnere e riaccendere la funzione Bluetooth sul dispositivo mobile. Tentare nuovamente di avviare la modalità pairing. Avvicinare il dispositivo mobile all'altoparlante allontanandolo da sorgenti di interferenza o da ostacoli. Ripetere la procedura di pairing con un altro dispositivo mobile.
Nessun segnale acustico dal dispositivo Bluetooth	Accertarsi che l'altoparlante sia acceso. Accertarsi che il volume su altoparlante e dispositivo mobile non sia a zero. Avvicinare il dispositivo mobile all'altoparlante allontanandolo da sorgenti di interferenza o da ostacoli. Ripetere la procedura con un'altra app musicale. Ripetere la procedura di pairing con un altro dispositivo mobile.
Cattiva qualità sonora dal dispositivo Bluetooth	Avvicinare il dispositivo mobile all'altoparlante allontanandolo da sorgenti di interferenza o da ostacoli. Ripetere la procedura con un'altra app musicale. Ripetere la procedura di pairing con un altro dispositivo mobile.
Nessun segnale audio dalla sorgente AUX	Accertarsi che il dispositivo mobile collegato sia acceso e in modalità di riproduzione. Accertarsi che il connettore da 3,5 mm sia inserito correttamente sia nell'altoparlante che nel dispositivo sorgente. Alzare il volume. Alzare il volume sul dispositivo AUX. Usare un altro cavo AUX.
Cattiva qualità sonora dal dispositivo AUX	Accertarsi che il cavo audio sia inserito correttamente sia nella presa AUX IN che nel dispositivo sorgente. Provare il funzionamento con un altro dispositivo AUX.

BATTERIE

Batterie non utilizzate per molto tempo devono essere ricaricate prima dell'uso.
 A temperature superiori ai 50°C, la potenza della batteria si riduce.
 Evitare di esporre l'accumulatore a surriscaldamento prolungato, dovuto ad esempio ai raggi del sole o ad un impianto di riscaldamento.
 Per una ottimale vita utile è necessario ricaricare completamente le batterie dopo l'uso.
 Per una più lunga durata, rimuovere le batterie dal caricabatterie quando saranno cariche.
 In caso di immagazzinaggio della batteria per più di 30 giorni: Immagazzinare la batteria a circa 27°C in ambiente asciutto. Immagazzinare la batteria con carica di circa il 30% - 50%. Ricaricare la batteria ogni 6 mesi.

TRASPORTO DI BATTERIE AGLI IONI DI LITIO

Le batterie agli ioni di litio sono soggette alle disposizioni di legge sul trasporto di merce pericolosa.
 Il trasporto di queste batterie deve avvenire rispettando le disposizioni e norme locali, nazionali ed internazionali.
 • Gli utilizzatori possono trasportare queste batterie su strada senza alcuna restrizione.
 • Il trasporto commerciale di batterie agli ioni di litio è regolato dalle disposizioni sul trasporto di merce pericolosa. Le preparazioni al trasporto ed il trasporto stesso devono essere svolti esclusivamente da persone idoneamente istruite. Tutto il processo deve essere gestito in maniera professionale.
 Durante il trasporto di batterie occorre tenere conto di quanto segue:
 • Assicurarsi che i contatti siano protetti ed isolati per evitare corto circuiti.
 • Accertarsi che il gruppo di batterie non possa spostarsi all'interno dell'imballaggio.
 • Batterie danneggiate o batterie che perdono liquido non devono essere trasportate.
 Per ulteriori informazioni si prega di contattare il proprio trasportatore.

MANUTENZIONE

Usare solo accessori Milwaukee e pezzi di ricambio Milwaukee. Gruppi costruttivi la cui sostituzione non è stata descritta, devono essere fatti cambiare da un punto di servizio di assistenza tecnica al cliente Milwaukee (vedi depliant garanzia/indirizzi assistenza tecnica ai clienti).
 In caso di mancanza del disegno esplosivo, può essere richiesto al seguente indirizzo: Techtronic Industries GmbH, Max-Eyth-Straße 10, 71364 Winnenden, Germany.

SIMBOLI

- ATTENZIONE! AVVERTENZA! PERICOLO!
- Prima di iniziare togliere la batteria dalla macchina.
- Leggere attentamente le istruzioni per l'uso prima di mettere in funzione l'elettrotensile.
- I dispositivi elettrici non devono essere smaltiti con i rifiuti domestici. I dispositivi elettrici ed elettronici devono essere raccolti separatamente e devono essere conferiti ad un centro di riciclaggio per lo smaltimento rispettoso dell'ambiente. Chiedere alle autorità locali o al rivenditore specializzato dove si trovano i centri di riciclaggio e i punti di raccolta.
- Apparecchio da utilizzare esclusivamente in luogo chiuso, e comunque non esposto a pioggia.
- Classe di protezione III
- Marchio CE
- Marchio di conformità EurAsian

DATOS TÉCNICOS		ALTAVOZ BLUETOOTH	M12 JSSP
Voltaje de batería.....	12 V		
Potencia musical.....	5 W		
Peso sin batería y el embalaje.....	0,49 kg		
Tensión de salida USB.....	5,0 V / 2,1 A		
Calidad de sonido entrada AUX.....	35 Hz – 20 kHz		
Entrada Bluetooth.....	55Hz – 16 kHz		
Respuesta en frecuencia mínima.....	10 m		
Tiempo de funcionamiento (4,0 Ah).....	25 h		

⚠ ADVERTENCIA! Rogamos leer las indicaciones de seguridad y las instrucciones. En caso de no atenderse a las advertencias de peligro e instrucciones siguientes, ello puede ocasionar una descarga eléctrica, un incendio y/o lesión grave. **Guardar todas las advertencias de peligro e instrucciones para futuras consultas.**

⚠ INDICACIONES DE SEGURIDAD PARA ALTAVOZ BLUETOOTH

Nunca desmonte este aparato

No utilizar esta radio cerca del agua

Limpiar sólamnte con un paño seco. Ciertos lipiadores pueden dañar los plásticos y otras superficies aisladas. Mantenga el asa siempre limpia de polvo y grasa

Reparar solamante en talleres especializados

No colocar cerca de fuentes de calor

No colocar sobre el aparato llamas abiertas como, por ejemplo, velas

El aparto no debe exponerse a salpicaduras ni a gotas de agua. No colocar encima del aparato ningún recipiente con líquidos como, por ejemplo, jarrones.

No tire las baterías usadas a la basura ni al fuego. Los Distribuidores Milwaukee ofrecen un servicio de recogida de baterías antiguas para proteger el medio ambiente.

No almacene la batería con objetos metálicos (riesgo de cortocircuito).

Recargar solamente los acumuladores del Sistema M 12 en cargadores M 12. No intentar recargar acumuladores de otros sistemas.

No abra nunca las baterías ni los cargadores y guárdelos sólo en lugares secos. Protéjalos de la humedad en todo momento.

En caso de sobrecarga o alta temperatura, pueden llegar a producirse escapes de ácido provenientes de la batería. En caso de contacto con éste, limpie inmediatamente la zona con agua y jabón. Si el contacto es en los ojos, límpiese concienzudamente con agua durante 10 minutos y acuda inmediatamente a un médico

Este aparato no debe ser manejado o limpiado por personas cuyas capacidades físicas, sensoriales o mentales sean reducidas, o por personas sin experiencia o conocimientos, a no ser que éstas hayan sido instruidas en el manejo seguro del aparato por una persona legalmente responsable de su seguridad. Las personas arriba mencionadas deben ser supervisadas durante el uso del aparato. Este aparato no debe ser utilizado por los niños. En caso de no ser utilizado, el aparato se debe mantener fuera del alcance y de la vista de los niños.

APLICACIÓN DE ACUERDO A LA FINALIDAD

El altavoz Bluetooth sirve para la reproducción de las señales de audio de los aparatos de audio conectados.

El altavoz se puede utilizar para cargar aparatos USB a través de la conexión USB.

No utilice este producto para ninguna otra aplicación que no sea su uso normal.

PUERTO USB

A través de la conexión USB se carga el dispositivo conectado. En caso de que el aparato necesite más de 2,1 A de corriente continua, la protección contra sobrecargas desconecta la alimentación de corriente.

TECLA DE ENCENDIDO/APAGADO / TECLA BLUETOOTH

Encender:

Pulsar la tecla .

El diodo LED se enciende.

El aparato USB se conecta.

La indicación del estado de carga se enciende durante un lapso de tiempo de 3 segundos para indicar el estado de carga actual.

Bluetooth pasa al modo de conexión y busca el último aparato conectado.

Apagar:

Pulsar la tecla .

El diodo LED se apaga.

El aparato USB se desconecta.

El altavoz se desconecta.

Emparejamiento Bluetooth:

Mantener la tecla  pulsada durante 3 segundos. El diodo LED parpadea e indica que el aparato se encuentra en el modo de emparejamiento.

En el aparato que disponga de Bluetooth seleccionar "Altavoz M12".

- El altavoz indica a través de una señal acústica que está conectado.

- El diodo LED está encendido permanentemente.

Conexión Bluetooth:

Si el aparato está encendido y no está conectado ningún cable a la toma AUX, el altavoz pasa automáticamente al modo Bluetooth y establece una conexión. El diodo LED parpadea.

Si el altavoz encuentra un aparato Bluetooth:

- El altavoz indica a través de una señal acústica que está conectado.

- El diodo LED está encendido permanentemente.

Pérdida de la conexión Bluetooth:

En caso de pérdida de la conexión Bluetooth, el altavoz intenta restablecer inmediatamente la conexión con el aparato Bluetooth. El diodo LED parpadea.

Establecer la conexión Bluetooth con otro aparato:

Pulsar la tecla  durante 3 segundos, hasta que el diodo LED comience a parpadear. El modo de emparejamiento está activo y el altavoz puede establecer la conexión con otro aparato.

REGULACIÓN DE VOLUMEN + / -

Subir el volumen - Pulsar la tecla "+".

Bajar el volumen - Pulsar la tecla "-".

AUX IN

Después de conectar un cable AUX de 3,5-mm, el altavoz cambia automáticamente a AUX IN. Al desconectar el cable AUX, el altavoz vuelve otra vez al modo Bluetooth. La visualización de LED permanece encendida.

DETECCIÓN DE FALLOS

Problema	Causa & Solución
El altavoz no se conecta.	La protección de baja tensión está activa o el aparato se debe cargar.
El altavoz no se conecta con el aparato móvil.	Apagar y volver a encender la función Bluetooth en el aparato móvil. Luego, intentar nuevamente iniciar el modo de emparejamiento. Aproximar el aparato móvil más al altavoz y alejarlo más de fuentes de interferencia o de obstáculos. Repetir el proceso de emparejamiento con otro aparato móvil.
Ninguna señal acústica del aparato Bluetooth.	Comprobar que el altavoz está encendido. Comprobar que el volumen está activado en el altavoz y en el aparato móvil. Aproximar el aparato móvil más al altavoz y alejarlo más de fuentes de interferencia o de obstáculos. Repetir el proceso con otra aplicación de música. Repetir el proceso de emparejamiento con otro aparato móvil.
Mala calidad de sonido del aparato Bluetooth.	Aproximar el aparato móvil más al altavoz y alejarlo más de fuentes de interferencia o de obstáculos. Repetir el proceso con otra aplicación de música. Repetir el proceso de emparejamiento con otro aparato móvil.
Ninguna señal de audio de la fuente AUX.	Comprobar que el aparato móvil conectado está encendido y en funcionamiento. Comprobar que la clavija de 3,5 mm está insertada correctamente tanto en el altavoz como en el aparato de salida. Subir el volumen. Subir el volumen en el aparato AUX. Utilizar otro cable AUX.
Mala calidad de sonido del aparato AUX.	Comprobar que el cable de audio está insertado correctamente tanto en la conexión AUX IN como en el aparato de salida. Comprobar el correcto funcionamiento con otro aparato AUX.

BATERIA

Las baterías no utilizadas durante cierto tiempo deben ser recargadas antes de usar.

Las temperaturas superiores a 50°C reducen el rendimiento de la batería. Evite una exposición excesiva a fuentes de calor o al sol (riesgo de sobrecalentamiento).

Los puntos de contacto de los cargadores y las baterías se deben mantener limpios.

Para un tiempo óptimo de vida, deberán cargarse las baterías completamente después de su uso.

Para garantizar la máxima capacidad y vida útil, las baterías recargables se deberían retirar del cargador una vez finalizada la carga.

En caso de almacenar la batería recargable más de 30 días:

Almacenar la batería recargable en un lugar seco a una temperatura de aproximadamente 27°C.
Almacenar la batería recargable con un estado de carga del 30% y 50% aproximadamente.

Recargar la batería cada 6 meses.

TRANSPORTE DE BATERÍAS DE IONES DE LITIO

Las baterías de iones de litio caen bajo las disposiciones legales relativas al transporte de mercancías peligrosas.

El transporte de estas baterías recargables debe llevarse a cabo, observando las normas y disposiciones locales, nacionales e internacionales.

- Los consumidores pueden transportar estas baterías recargables sin el menor reparo en la calle.
- El transporte comercial de baterías recargables de iones de litio por empresas de transportes está sometido a las disposiciones del transporte de mercancías peligrosas. Las preparaciones para el envío y el transporte deben ser llevados a cabo exclusivamente por personas instruidas adecuadamente. El proceso completo debe ser supervisado por personal competente.

Los siguientes puntos se deben observar para el transporte de las baterías recargables:

- Se debe asegurar que los contactos estén protegidos y aislados para evitar que se produzcan cortocircuitos.
- Preste atención a que el conjunto de baterías recargables no se pueda desplazar dentro del envase.
- Las baterías recargables deterioradas o derramadas no se deben transportar.

Rogamos que para cualquier información adicional se dirija a su empresa de transportes.

MANTENIMIENTO

Utilice solamente accesorios y repuestos Milwaukee. En caso de necesitar reemplazar componentes no descritos, contacte con cualquiera de nuestras estaciones de servicio Milwaukee (consultar lista de servicio técnicos)

En caso necesario, puede solicitar un despiece de la herramienta. Por favor indique el número de impreso que hay en la etiqueta y pida el despiece a la siguiente dirección: Techtronic Industries GmbH, Max-Eyth-Straße 10, 71364 Winnenden, Germany.

SÍMBOLOS



¡ATENCIÓN! ¡ADVERTENCIA! ¡PELIGRO!



Retire la batería antes de comenzar cualquier trabajo en la máquina.



Lea las instrucciones detenidamente antes de conectar la herramienta



Los aparatos eléctricos no se deben eliminar junto con la basura doméstica. Los aparatos eléctricos y electrónicos se deben recoger por separado y se deben entregar a una empresa de reciclaje para una eliminación respetuosa con el medio ambiente. Infórmese en las autoridades locales o en su tienda especializada sobre los centros de reciclaje y puntos de recogida.



Sólo para uso en interiores



Clase de protección III



Marca CE



certificado EAC de conformidad

CARACTERÍSTICAS TÉCNICAS ALTIFALANTE BLUETOOTH**M12 JSSP**

Tensão do acumulador	12 V
Potência de música	5 W
Peso sem bateria e embalagem	0,49 kg
Tensão de saída USB	5,0 V / 2,1 A
Qualidade do som entrada AUX	35 Hz – 20 kHz
Entrada Bluetooth	55Hz – 16 kHz
Gama de transmissão mín.	10 m
Tempo de operação (4,0 Ah)	25 h

ATENÇÃO! Leia todas as instruções de segurança e todas as instruções. O desrespeito das advertências e instruções apresentadas abaixo pode causar choque eléctrico, incêndio e/ou graves lesões. **Guarde bem todas as advertências e instruções para futura referência.**

AVISOS DE SEGURANÇA PARA A ALTIFALANTE BLUETOOTH

O aparelho nunca deverá ser aberto, desagregado ou modificado de qualquer outra forma.

Não utilize este aparelho ao pé da água

Limpe apenas com um pano seco. Alguns produtos de limpeza danificam o plástico ou outras peças isoladas. Mantenha o aparelho limpo, seco e isento de óleo e gordura.

Mande efectuar as reparações apenas por pessoal técnico qualificado.

Não coloque o aparelho ao pé de fontes de calor.

Não coloque fontes de chama aberta como, por exemplo, velas sobre o aparelho

O aparelho não pode ser exposto a pingos ou jactos de água. Não é permitido colocar recipientes com líquidos como, por exemplo, vasos sobre o aparelho

Não queimar acumuladores gastos nem deitá-los no lixo doméstico. A Milwaukee possui uma eliminação de acumuladores gastos que respeita o meio ambiente.

Não guardar acumuladores junto com objectos metálicos (perigo de curto-circuito).

Use apenas carregadores do Sistema M 12 para recarregar os acumuladores do Sistema M 12. Não utilize acumuladores de outros sistemas.

Carregadores só devem ser utilizados em recintos secos.

Em caso de cargas ou temperaturas extremas, um acumulador de substituição danificado poderá verter líquido de bateria. Se entrar em contacto com este líquido, deverá lavar-se imediatamente com água e sabão. Em caso de contacto com os olhos, enxágue-os bem e de imediato durante pelo menos 10 minutos e consulte um médico o mais depressa possível.

Este aparelho não deve ser usado ou limpado por pessoas com capacidades físicas, sensoriais ou psíquicas reduzidas ou que não possuam a experiência ou os conhecimentos necessários, a não ser que tenham sido instruídas sobre o manejo seguro do aparelho por uma pessoa que possua a responsabilidade legal para a sua segurança. As pessoas supra referenciadas devem ser supervisionadas durante a utilização do aparelho. Este aparelho não deve ser usado por crianças. Por isso, ele deve

ser guardado num lugar seguro e fora do alcance de crianças, quando ele não for usado.

UTILIZAÇÃO AUTORIZADA

O altifalante Bluetooth destina-se a tocar sinais de áudio de outros dispositivos de áudio conectados.

Através da conexão USB o altifalante pode ser usado para carregar dispositivos USB.

Não use este produto de outra maneira sem ser a normal para o qual foi concebido.

PORTA USB

O aparelho conectado é carregado através da conexão USB. Se o aparelho precisar de mais de 2,1 A de corrente contínua, a protecção contra sobrecarga vai desligar a alimentação eléctrica.

TECLA DE LIGAR/DESLIGAR/ BOTÃO BLUETOOTH

Ligar:

Prima a tecla .

O LED acende-se.

O dispositivo USB é ligado.

O indicador do estado de carregamento acende-se por 3 segundos para indicar o estado de carregamento atual.

Bluetooth vai para o modo de conexão e procura o último dispositivo conectado.

Desligar:

Prima a tecla .

O LED apaga-se.

O dispositivo USB é desligado.

O altifalante é desligado.

Emparelhamento Bluetooth:

Mantenha a tecla  premeida por 3 segundos. O LED pisca e indica que o dispositivo está no modo de emparelhamento.

Selecione "M12 Speaker" no dispositivo com função Bluetooth.

- O altifalante emite um sinal acústico para indicar que está conectado.

- O LED acende-se.

Conexão Bluetooth:

Quando o dispositivo estiver ligado e nenhum cabo AUX estiver conectado o altifalante irá automaticamente para o modo Bluetooth e estabelecerá uma ligação. O LED pisca.

Quando o dispositivo encontrar um dispositivo com função Bluetooth:

O altifalante emite um sinal acústico para indicar que está conectado.

O LED acende-se.

Perda da ligação Bluetooth:

Quando a ligação Bluetooth for perdida, o altifalante tentará imediatamente estabelecer novamente a ligação com o dispositivo com função Bluetooth. O LED pisca.

Estabelecer a ligação Bluetooth com outro dispositivo:

Prima a tecla  por 3 segundos, até o LED começar a piscar. O modo de emparelhamento está ativo e o altifalante pode estabelecer a ligação com outro dispositivo.

REGULAÇÃO DO VOLUME DO SOM + / -

Aumentar o volume do som - Prima a tecla +.

Reduzir o volume do som - Prima a tecla -.

AUX IN

Depois de conectar um cabo AUX 3,5-mm o altifalante comuta automaticamente para AUX IN. Ao desconectar o cabo AUX, o altifalante volta para o modo Bluetooth. O LED permanece aceso.

DETECÇÃO DE ERROS

Problema	Causa & Solução
O altifalante não é ligado	A protecção contra baixa tensão está ativa ou é necessário carregar o dispositivo.
O altifalante não estabelece uma ligação com o dispositivo móvel	Desligue e ligue novamente a função Bluetooth no dispositivo móvel. Tente novamente para iniciar o modo de emparelhamento. Aproxime o dispositivo móvel do altifalante e afaste-o de fontes de interferência ou obstáculos. Repita o emparelhamento com outro dispositivo móvel.
O dispositivo com função Bluetooth não emite um sinal acústico	Assegure-se de que o altifalante esteja ligado. Assegure-se de que o volume do som esteja ligado no altifalante e no dispositivo móvel. Aproxime o dispositivo móvel do altifalante e afaste-o de fontes de interferência ou obstáculos. Repita o procedimento com outro app de música. Repita o emparelhamento com outro dispositivo móvel.
Qualidade do som ruim do dispositivo com função Bluetooth	Aproxime o dispositivo móvel do altifalante e afaste-o de fontes de interferência ou obstáculos. Repita o procedimento com outro app de música. Repita o emparelhamento com outro dispositivo móvel.
A fonte AUX não emite um sinal de áudio	Assegure-se de que o dispositivo móvel esteja conectado e a operar. Assegure-se de que a ficha 3,5-mm esteja inserida corretamente no altifalante e no dispositivo de fonte. Aumente o volume do som. Aumente o volume do som no dispositivo AUX. Use outro cabo AUX.
Qualidade do som ruim do dispositivo AUX	Assegure-se de que o cabo de áudio esteja inserido corretamente na conexão AUX IN e no dispositivo de fonte. Ensaie a função com outro dispositivo AUX.

ACUMULADOR

Acumuladores não utilizados durante algum tempo devem ser recarregados antes da sua utilização.

Temperaturas acima de 50°C reduzem a capacidade do bloco acumulador. Evitar exposição prolongada ao sol ou a caloríferos.

Mantenha limpos os contactos eléctricos no carregador e no bloco acumulador.

Para uma vida útil óptima das baterias, terá que carregá-las plenamente após a sua utilização.

Para assegurar uma vida útil longa, o pacote de bateria deve ser removido da carregadora depois do carregamento.

Se o pacote de bateria for armazenado por mais de 30 dias:

Armazene o pacote de bateria com aprox. 27°C em um lugar seco.

Armazene o pacote de bateria com aprox. 30%-50% da carga completa.

Carregue o pacote de bateria novamente de 6 em 6 meses.

TRANSPORTE DE BATERIAS DE IÃO-LÍLIO

Baterias de ião-lítio estão sujeitas às disposições da legislação relativa às substâncias perigosas.

O transporte destas baterias deve ser efetuado de acordo com as disposições e os regulamentos locais, nacionais e internacionais.

- O utilizador pode efetuar o transporte rodoviário destas baterias sem restrições.
- O transporte comercial de baterias de ião-lítio por terceiros está sujeito aos regulamentos relativos às substâncias perigosas. A preparação do transporte e o transporte devem ser executados exclusivamente por pessoas instruídas e o processo deve ser acompanhado pelos especialistas correspondentes.

Observe o seguinte no transporte de baterias:

- Assegure-se de que os contactos terminais estejam protegidos e isolados para evitar um curto-circuito.
- Assegure-se de que o bloco da bateria esteja protegido contra movimentos na embalagem.
- Não transporte baterias danificadas ou que tenham fuga.

Para instruções mais detalhadas consulte a companhia de transportes

MANUTENÇÃO

Utilizar apenas acessórios Milwaukee e peças sobresselentes Milwaukee. Os componentes cuja substituição não esteja descrita devem ser substituídos num serviço de assistência técnica Milwaukee (consultar a brochura relativa à garantia/moradas dos serviços de assistência técnica).

A pedido e mediante indicação da referência que consta da chapa de características da máquina, pode requerer-se um desenho explosivo da ferramenta eléctrica a: Techtronic Industries GmbH, Max-Eyth-Straße 10, 71364 Winnenden, Germany.

SYMBOLS

ATENÇÃO! PERIGO!



Antes de efectuar qualquer intervenção na máquina retirar o bloco acumulador.



Leia atentamente o manual de instruções antes de colocar a máquina em funcionamento.



Aparelhos eléctricos não devem ser jogados no lixo doméstico. Aparelhos eléctricos e electrónicos devem ser colectados separadamente e entregues a uma empresa de reciclagem para a eliminação correcta. Solicite informações sobre empresas de reciclagem e postos de colecta de lixo das autoridades locais ou do seu vendedor autorizado.



O aparelho destina-se unicamente a ser utilizado em trabalhos interiores; não exponha o aparelho à chuva.



Classe de protecção III



Marca CE



Marca de conformidade EurAsian.

Spanning wisselakku.....	12 V
Muziekvermogen.....	5 W
Gewicht zonder wisselakku en verpakking.....	0,49 kg
USB uitgangsspanning.....	5,0 V / 2,1 A
Klankkwaliteit AUX-ingang.....	35 Hz – 20 kHz
Bluetooth-ingang.....	55Hz – 16 kHz
Minimum overdrachtsbereik.....	10 m
Looptijd (4,0 Ah).....	25 h

WAARSCHUWING! Lees alle veiligheidsinstructies en aanwijzingen door. Als de waarschuwingen en voorschriften niet worden opgevolgd, kan dit een elektrische schok, brand of ernstig letsel tot gevolg hebben. **Bewaar alle waarschuwingen en voorschriften voor toekomstig gebruik.**

VEILIGHEIDSinSTRUCTIES VOOR BLUETOOTH-LUIDSPREKER

De radio nooit openen, demonteren of op een andere wijze veranderen.

De radio niet in de nabijheid van water gebruiken.

Uitsluitend met een droge doek reinigen. Bepaalde reinigingsmiddelen beschadigen kunststof of andere geïsoleerde delen. Houd de radio schoon en droog en vrij van olie en vet.

Laat reparaties uitsluitend door gekwalificeerd servicepersoneel verrichten.

De radio niet in de buurt van warmtebronnen installeren.

Plaats geen open vuur zoals bijv. kaarsen op het apparaat.

Het apparaat mag niet worden blootgesteld aan spatwater. Het is verboden, voorwerpen met vloeistoffen zoals bijv. vazen op het apparaat te plaatsen.

Verbruikte akku's niet in het vuur of bij het huisvuil werpen. Milwaukee biedt namelijk een milieuvriendelijke recyclingmethode voor uw oude akku's.

Wisselakku's niet bij metalen voorwerpen bewaren (kortsluitingsgevaar!).

Wisselakku's van het Akku-Systeem M 12 alléén met laadapparaten van het Akku-Systeem M 12 laden. Geen akku's van andere systemen laden.

Wisselakku's en laadapparaten niet openen en alleen in droge ruimtes opslaan. Tegen vocht beschermen.

Onder extreme belasting of extreme temperaturen kan uit de accu accu-vloeistof lopen. Na contact met accu-vloeistof direct afwassen met water en zeep. Bij oogcontact direct minstens 10 minuten grondig spoelen en onmiddellijk een arts raadplegen.

Dit apparaat mag niet door personen gereinigd of bediend worden die over verminderde lichamelijke, sensorische of geestelijke vermogens resp. gebrekkige ervaring of kennis beschikken, tenzij ze door een wettelijk voor hun veiligheid verantwoordelijke persoon werden geïnstrueerd in de veilige omgang met het apparaat. De hierboven genoemde personen mogen het apparaat alleen onder toezicht gebruiken. Dit apparaat hoort niet thuis in kinderhanden. Als het apparaat niet gebruikt wordt, moet het dan ook buiten de reikwijdte van kinderen worden bewaard.

VOORGESCHREVEN GEBRUIK VAN HET SYSTEEM

De Bluetooth-luidspreker is bedoeld voor de weergave van audiosignalen van aangesloten audio-apparatuur.

Via de usb-aansluiting kan de luidspreker worden gebruikt voor het opladen van usb-apparatuur.

Dit apparaat uitsluitend gebruiken voor normaal gebruik, zoals aangegeven.

USB-PORT

Het aangesloten apparaat wordt geladen via de usb-aansluiting. Als het apparaat meer dan 2,1 A gelijkstroom nodig heeft, schakelt de overbelastingsbeveiliging de stroomvoorziening uit.

AAN-UIT-TOETS / BLUETOOTH-TOETS

Inschakelen:

De toets indrukken

De led schakelt in.

Het usb-apparaat schakelt in.

Laadtoestandsindicator licht 3 seconden lang op om de actuele laadtoestand weer te geven.

Bluetooth schakelt naar de aansluitmodus en zoekt het als laatste aangesloten apparaat.

Uitschakelen:

De toets indrukken

De led dooft.

Het usb-apparaat schakelt uit.

De luidspreker schakelt uit.

Bluetooth-pairing:

De toets 3 seconden lang ingedrukt houden. De led knippert en geeft aan dat het apparaat zich in de pairing-modus bevindt.

Op het Bluetooth-compatibele apparaat 'M12 Speaker' selecteren.

- De luidspreker geeft met een akoestisch signaal aan dat hij verbonden is.

- De led brandt constant.

Bluetooth-verbinding:

Als het apparaat ingeschakeld is en geen AUX-kabel aangesloten is, schakelt de luidspreker automatisch over naar de Bluetooth-modus en brengt een verbinding tot stand. De led knippert.

Als de luidspreker een Bluetooth-apparaat vindt:

- geeft hij met een akoestisch signaal aan dat hij verbonden is.

- brandt de led constant.

Verlies van de Bluetooth-verbinding:

bij het verlies van de Bluetooth-verbinding probeert de luidspreker onmiddellijk om de verbinding met het Bluetooth-apparaat weer tot stand te brengen. De led knippert.

Bluetooth-verbinding opbouwen met een ander apparaat: de toets 3 seconden lang ingedrukt houden totdat de led begint te knipperen. De pairing-modus is actief en de luidspreker kan de verbinding met een ander apparaat opbouwen.

VOLUMEREGELING + / -

Volume verhogen - de toets + indrukken.

Volume verminderen - de toets - indrukken.

AUX IN

Na de aansluiting van een 3,5-mm-AUX-kabel schakelt de luidspreker automatisch over naar AUX IN. Bij het verwijderen van de AUX-kabel keert de luidspreker weer terug naar de Bluetooth-modus. De led blijft branden.

Probleem	Oorzaak & Oplossing
Luidspreker schakelt niet in	Laagspanningsbeveiliging actief of apparaat moet geladen worden.
Luidspreker bouwt geen verbinding op met het mobiele apparaat	Bluetooth-functie aan het mobiele apparaat uit- en weer inschakelen. Vervolgens opnieuw de pairing-modus starten. Het mobiele apparaat dichterbij de luidspreker of op grotere afstand van storingsbronnen of hindernissen zetten. Pairing met een ander mobiel apparaat herhalen.
Geen akoestisch signaal van het Bluetooth-apparaat	Controleren of de luidspreker ingeschakeld is. Controleren of het volume aan de luidspreker en aan het mobiele apparaat ingeschakeld is. Het mobiele apparaat dichterbij de luidspreker of op grotere afstand van storingsbronnen of hindernissen zetten. Handeling herhalen met een andere muziek-app. Pairing met een ander mobiel apparaat herhalen.
Slechte klankkwaliteit van het Bluetooth-apparaat	Het mobiele apparaat dichterbij de luidspreker of op grotere afstand van storingsbronnen of hindernissen zetten. Handeling herhalen met een andere muziek-app.
Geen audiosignaal van de AUX-bron	Controleren of het aangesloten apparaat ingeschakeld is en functioneert. Controleren of de 3,5-mm-stekker correct op zowel de luidspreker als het bronapparaat aangesloten is. Het volume verhogen. Het volume aan het AUX-apparaat verhogen. Een andere AUX-kabel gebruiken.
Slechte klankkwaliteit van het AUX-apparaat	Controleren of de audiokabel correct op zowel de AUX-in-aansluiting als op het bronapparaat aangesloten is. Functie met een ander AUX-apparaat testen.

AKKU

Langere tijd niet toegepaste wisselakku's vóór gebruik altijd naladen.

Een temperatuur boven de 50°C vermindert de capaciteit van de accu. Langdurige verwarming door zon of hitte vermijden.

De aansluitcontacten aan het laadapparaat en de accu schoonhouden. Voor een optimale levensduur moeten de accu's na het gebruik volledig opgeladen worden.

Voor een zo lang mogelijke levensduur van de accu's dienen deze na het opladen uit het laadtoestel te worden verwijderd.

Bij een langere opslag van de accu dan 30 dagen: accu bij ca. 27 °C droog bewaren.

accu bij ca. 30 % - 50 % van de laadtoestand bewaren.

accu om de 6 maanden opnieuw opladen.

Lithium-ionen-accu's vallen onder de wettelijke bepalingen inzake het transport van gevaarlijke goederen.

Voor het transport van deze accu's moeten de lokale, nationale en internationale voorschriften en bepalingen in acht worden genomen.

- Verbruikers mogen deze accu's zonder meer over de weg transporteren.
- Het commerciële transport van lithium-ionen-accu's door expeditiebedrijven is onderhevig aan de bepalingen inzake het transport van gevaarlijke goederen. De verzendingsvoorbereidingen en het transport mogen uitsluitend worden uitgevoerd door dienovereenkomstig opgeleide personen. Het complete proces moet vakkundig worden begeleid.

Onderstaande punten moeten bij het transport van accu's in acht worden genomen:

- Waarborg ter vermindering van kortsluitingen dat de contacten beschermd en geïsoleerd zijn.
- Let op dat het accupack in de verpakking niet kan verschuiven.
- Beschadigde of lekkende accu's mogen niet worden getransporteerd.

Neem voor meer informatie contact op met uw expeditiebedrijf.

ONDERHOUD

Gebruik uitsluitend Milwaukee toebehoren en onderdelen. Indien componenten die moeten worden vervangen niet zijn beschreven, neem dan contact op met een officieel Milwaukee servicecentrum (zie onze lijst met servicecentra).

Onder vermelding van het nummer op het machineplaatje is desgewenst een doorsnedetekening van de machine verkrijgbaar bij: Techtronic Industries GmbH, Max-Eyth-Straße 10, 71364 Winnenden, Germany.

SYMBOLEN



OPGELET! WAARSCHUWING! GEVAAR!



Voor alle werkzaamheden aan de machine de accu verwijderen.



Graag instructies zorgvuldig doorlezen vóórdat u de machine in gebruik neemt.



Elektrische apparaten mogen niet via het huisafval worden afgevoerd. Elektrische en elektronische apparaten moeten gescheiden worden verzameld en voor een milieuvriendelijke afvoer worden afgegeven bij een recyclingbedrijf. Informeer bij uw gemeente of bij uw vakhandelaar naar recyclingbedrijven en inzamelpunten.



Het apparaat is alléén geschikt voor toepassing in ruimtes, apparaat niet aan regen blootstellen.



Beschermklasse III



CE-keurmerk



EurAsian-symbool van overeenstemming.

TEKNISKE DATA	BLUETOOTH HØJTALER	M12 JSSP
Udskiftningsbatteriets spænding	12 V	
Musikydelse	5 W	
Vægt uden batteri og emballage	0,49 kg	
USB udgangsspænding	5,0 V / 2,1 A	
Lydkvalitet AUX indgang	35 Hz – 20 kHz	
Bluetooth indgang	55Hz – 16 kHz	
Min. transmissions rækkevidde	10 m	
Funktionstid (4,0 Ah)	25 h	

⚠ ADVARSEL! Læs alle sikkerhedsanvisninger og øvrige vejledninger. I tilfælde af manglende overholdelse af advarselshenvisningerne og instrukserne er der risiko for elektrisk stød, brand og/eller alvorlige kvæstelser. **Opbevar alle advarselshenvisninger og instrukser til senere brug.**

⚠ SIKKERHEDSINSTRUKTIONER FOR BLUETOOTH HØJTALER

Man må hverken åbne, skille eller forandre apparatet på nogen måde.

Dette apparat må ikke komme i nærheden af vand.

Må udelukke renses med en tør klud. Nogle rengøringsmidler beskadiger kunststof eller andre isolerede dele. Apparatet skal holdes rent og tørt, frit for olie og fedt.

Reparationer må udelukke gennemføres af kvalificeret fagpersonale.

Apparatet må ikke placeres i nærheden af varmekilder.

Placer ikke åben ild, som f.eks. stearinlys, på apparatet

Apparatet må ikke udsættes for dryp- eller stænkvand. Der må ikke stilles beholdere med væske, såsom vaser, på apparatet.

Opbrugte udskiftningsbatterier må ikke brændes eller kasseres sammen med alm. husholdningsaffald. Milwaukee har en miljørigtig bortskaftelse af gamle udskiftningsbatterier, henvend Dem til Deres forhandler.

Opbevar ikke udskiftningsbatterier sammen med metalgenstande af fare for kortslutning.

Brug kun M 12 ladeapparater for opladning af System M 12 batterier.

Udskiftningsbatterier og opladere må ikke åbnes og skal opbevares i tørre rum. Beskyt dem mod fugtighed.

I tilfælde af en ekstrem belastning eller ekstrem temperatur kan der flyde batterivæske ud af et beskadiget batteri. Hvis De kommer i berøring med batterivæsken, skal den vaskes godt og grundigt af med vand og sæbe. I tilfælde af øjenkontakt, skal man mindst skylle øjnene godt og grundigt igennem i 10 minutter og omgående opsøge en læge.

Dette apparat må ikke betjenes eller rengøres af personer, der har nedsatte fysiske, sensoriske eller mentale evner eller mangel på erfaring og viden, med mindre de har fået instruktion i sikker brug af apparatet af en person, som rent lovmæssigt er ansvarlig for deres sikkerhed. Ovennævnte personer skal være under opsyn, når de bruger apparatet. Børn må ikke have adgang til dette apparat. Hvis det ikke bruges, skal det derfor opbevares sikkert og utilgængeligt for børn.

TILTÆNKET FORMÅL

Bluetooth højttaleren er beregnet til at gengive audiosignaler fra tilsluttede audioenheder.

Højttaleren kan anvendes til opladning af USB-enheder via USB-tilslutningen.

Produktet må ikke anvendes på anden måde og til andre formål end foreskrevet.

USB-PORT

Den tilsluttede enhed oplades via USB tilslutningen. Hvis enheden har brug for mere end 2,1 A jævnstrøm, så kobler overbelastningsbeskyttelsen strømforsyningen fra.

TÆND-/SLUK-KNAP / BLUETOOTH-KNAP

Tænd for enheden:

Tryk på knappen .

LED'en begynder at lyse.

USB-enheden tænder.

Indikatoren for opladningstilstanden lyser i 3 sekunder for at vise den aktuelle opladningstilstand.

Bluetooth skifter til tilslutningsmode og søger den sidst tilsluttede enhed.

Sluk for enheden:

Tryk på knappen .

LED'en slukker.

USB-enheden slukker.

Højttaleren slukker.

Bluetooth-pairing:

Hold knappen  trykket i 3 sekunder. LED'en blinker og viser, at enheden befinder sig i pairing-mode.

Vælg "M12 Speaker" på enheden egnet til bluetooth.

- Højttaleren viser med et akustisk signal, at den er tilsluttet.

- LED'en lyser permanent.

Bluetooth forbindelse:

Når der er tændt for enheden og der ikke er tilsluttet et AUX-kabel, skifter højttaleren automatisk til bluetooth-mode og opretter en forbindelse. LED'en blinker.

Når højttaleren finder en bluetooth enhed:

- Højttaleren viser med et akustisk signal, at den er tilsluttet.

- LED'en lyser permanent.

Tab af bluetooth-forbindelse:

Ved en tabt bluetooth-forbindelse forsøger højttaleren straks at genoprette forbindelsen til bluetooth-enheden. LED'en blinker.

Opret bluetooth-forbindelsen til en anden enhed:

Tryk i 3 sekunder på knappen , indtil LED'en begynder at blinke.

Pairing-mode er aktiv og højttaleren kan oprette forbindelsen til en anden enhed.

INDSTILLING AF LYDSTYRKEN + / -

Øg lydstyrken - Tryk på knappen +.

Reducér lydstyrken - Tryk på knappen -.

AUX IN

Når der er tilsluttet et 3,5-mm AUX-kabel, skifter højttaleren automatisk til AUX IN. Når AUX-kablet er trukket ud, vil højttaleren skifte tilbage til bluetooth-mode. LED-visningen er fortsat tændt.

FEJLFINDING	
Problem	Årsag & løsning
Højttaleren tænder ikke	Lavspændings-beskyttelsen er aktiv eller enheden skal oplades.
Højttaleren tilsluttes ikke til mobilenheden	Sluk og tænd igen for bluetooth-funktionen på mobilenheden. Forsøg så igen at starte pairing-mode. Flyt mobilenheden tættere på højttaleren og væk fra støjkilder eller forhindringer. Gentag fremgangsmåden ved pairing med en anden mobilenhed.
Intet akustisk signal fra bluetooth-enheden	Sørg for, at højttaleren er tændt. Sørg for, at lydstyrken på højttaleren og mobilenheden er tændt. Flyt mobilenheden tættere på højttaleren og væk fra støjkilder eller forhindringer. Gentag fremgangsmåden med en anden musik-app. Gentag fremgangsmåden ved pairing med en anden mobilenhed.
Dårlig lyd kvalitet fra bluetooth-enheden	Flyt mobilenheden tættere på højttaleren og væk fra støjkilder eller forhindringer. Gentag fremgangsmåden med en anden musik-app. Gentag fremgangsmåden ved pairing med en anden mobilenhed.
Intet audio-signal fra AUX-kilden	Sørg for, at den tilsluttede mobilenhed er tændt og er i gang. Sørg for, at 3,5-mm stikket er sat rigtigt i højttaleren og kildeenheden. Øg lydstyrken. Øg lydstyrken på AUX-enheden. Brug et andet AUX-kabel.
Dårlig lyd kvalitet fra AUX-enheden	Sørg for, at audiokablet er sat rigtigt i på AUX IN-tilslutningen og på kildeenheden. Test funktionen med en anden AUX-enhed.

BATTERI

Udskiftningsbatterier, der ikke har været brugt i længere tid, efterlades inden brug.

Ved temperaturer over 50°C formindskes batteriets effekt. Undgå direkte sollys og stærk varme.

Tilslutningskablerne på oplader og udskiftningsbatterier skal holdes rene.

For at opnå en optimal levetid skal de genopladelige batterier oplades fuldt efter brug.

For at sikre en så lang levetid som muligt skal batterierne tages ud af ladeaggregatet efter opladning.

Skal batterierne opbevares længere end 30 dage:

Temperatur ca. 27°C i tørre omgivelser.

Opbevares ved ca. 30%-50% af ladetilstanden.

Batteri skal genoplades hver 6. måned.

TRANSPORT AF LITHIUM-BATTERIER	
Lithium-batterier er omfattet af lovgivningen om transport af farligt gods.	
Transporten af disse batterier skal ske under overholdelse af lokale, nationale og internationale regler og bestemmelser.	
<ul style="list-style-type: none"> • Forbrugere må transportere disse batterier på veje uden yderligere krav. • Den kommercielle transport af lithium-batterier ved speditorsfirmaer er omfattet af reglerne for transport af farligt gods. Forberedelsen af forsendelse og transport må kun udføres af tilsvarende trænedede personer. Den samlede proces skal følges af fagfolk. 	
Følgende punkter skal overholdes ved transport af batterier:	
<ul style="list-style-type: none"> • Sørg for at kontakterne er beskyttet og isoleret for at forhindre kortslutninger. • Sørg for at batteripakken ikke kan bevæge sig inden for emballagen. • Beskadigede eller lækende batterier må ikke transporteres. 	
Kontakt dit speditorsfirma for at få yderligere oplysninger.	
VEDLIGEHOLDELSE	
Brug kun Milwaukee-tilbehør og Milwaukee-reservedele. Komponenter, hvor udskiftningsproceduren ikke er beskrevet, skal skiftes ud hos et Milwaukee-servicecenter (se brochure garanti/kundeserviceadresser).	
Ved opgivelse af type nr. der er angivet på maskinens effektskilt, kan de rekvirere en reservedelstegning, ved henvendelse til: Technronic Industries GmbH, Max-Eyth-Straße 10, 71364 Winnenden, Germany.	
SYMBOLER	
	VIGTIGT! ADVARSEL! FARE!
	Ved arbejde inden i maskinen, bør batteriet tages ud.
	Læs brugsanvisningen nøje før ibrugtagning.
	Elektrisk udstyr må ikke bortskaftes sammen med det almindelige husholdningsaffald. Elektrisk og elektronisk udstyr skal indsamles særskilt og afleveres hos en genbrugsvirksomhed til en miljømæssig forsvarlig bortskaftelse. Spørg de lokale myndigheder eller din forhandler om genbrugsstationer og indsamlingssteder til sådant affald.
	- Maskinen er kun egnet til indendørsbrug, maskinen må ikke udsættes for regn.
	Beskyttelsesklasse III
	CE-mærke
	EurAsian overensstemmelsesmærke.

TEKNISKE DATA **BLUETOOTH-HØYTALER** **M12 JSSP**

Spennning vekselbatteri.....	12 V
Musikytelse.....	5 W
Vekt uten byttebatteri og emballasje.....	0,49 kg
USB utgangsspennning.....	5,0 V / 2,1 A
Klangkvalitet AUX-inngang.....	35 Hz – 20 kHz
Bluetooth-inngang.....	55Hz – 16 kHz
Minimums overføringsområde.....	10 m
Løpetid (4,0 Ah).....	25 h

⚠ ADVARSEL! Les alle sikkerhetsinstruksjoner og bruksanvisninger. Feil ved overholdelsen av advarslene og nedenstående anvisninger kan medføre elektriske støt, brann og/eller alvorlige skader. **Ta godt vare på alle advarslene og informasjonene.**

⚠ SIKKERHETSINSTRUKSER FOR BLUETOOTH-HØYTALER

Apparatet må aldri åpnes, demonteres eller modifiseres på noen måte.

Apparatet må ikke brukes i nærheten av vann

Må kun rengjøres med en tørr klut. Mange typer rengjøringsmidler skader plast eller andre isolerte deler. Hold apparatet rent og tørt og fritt for olje og fett.

Reparasjon må kun utføres av kvalifiserte fagfolk.

Apparatet må ikke brukes i nærheten av varmekilder.

Ikke still noe som brenner på apparatet, som f.eks. levende lys.

Apparatet skal ikke utsettes dryppende eller sprutende vann. Det skal ikke stilles beholdere med vann, som f.eks. vaser på apparatet.

Ikke kast brukte vekselbatterier i varmen eller husholdningsavfallet. Milwaukee tilbyr en miljøriktig deponering av gamle vekselbatterier; vennligst spør din fagforhandler.

Ikke oppbevar vekselbatterier sammen med metallgjenstander (kortslutningsfare).

Vekselbatterier av systemet M 12 skal kun lades med lader av systemet M 12. Ikke lad opp batterier fra andre systemer.

Ikke åpne vekselbatterier og ladere, de skal oppbevares i tørre rom. Beskyttes mot fuktighet.

Under ekstreme belastninger og ekstreme temperaturer kan det lekke ut batterivæske fra utskiftbare batterier. Ved berøring med batterivæske, vask umiddelbart med såpe og vann. Ved kontakt med øynene må øynene skylles grundig i rennende vann i minst 10 minutter. Oppsøk lege umiddelbart.

Dette apparatet skal ikke betjenes eller rengjøres av personer som har innskrenket kroppslige, sensoriske eller psykiske evner, hhv. som har manglende erfaring eller kunnskap, dersom de ikke har blitt instruert om sikker omgang av apparatet av en person som er juridisk ansvarlig for deres sikkerhet. Ovenfor nevnte personer skal overvåkes ved bruk av apparatet. Barn skal hverken bruke, rengjøre eller leke seg med dette apparatet. Derfor skal det når det ikke brukes oppbevares på en sikker plass utenfor barns rekkevidde.

FORMÅLSMESSIG BRUK

Bluetooth-høytaleren kan gjengi audio-signal fra tilkoblede audio-enheter.



Via USB-tilkoblingen kan høytaleren brukes til å lade opp USB-enheter.



Dette apparatet må kun brukes til de oppgitte formål.



USB PORT

Via en USB tilkobling blir det tilkoblede apparatet ladet. Skulle apparatet behøve mer enn 2,1 A likestrøm, kobler overbelastningsvernet av strømforsyningen.

PÅ-/AV-TAST / BLUETOOTH TAST  



Slå på:
Trykk tast  .
LEDen begynner å lyse.
USB-enheten slås på.
Ladetilstandsindikatoren lyser i 3 sekund for å vise den aktuelle ladetilstanden.
Bluetooth går i tilkoblingsmodus og søker etter den siste enheten den var tilkoblet.

Slå av:
Trykk tast  .
LEDen slutter å lyse.
USB-enheten kobler seg fra.
Høytaleren slås av.

Bluetooth-Parring:
Hold tast   trykket i 3 sekund. LEDen blinker og viser så at enheten befinner seg i parring-modus.
Velg på den Bluetooth-dugelige enhet "M12 Speaker".
- Høytaleren viser ved hjelp av et akustisk signal, at den er tilkoblet.
- LEDen lyser hele tiden.

Bluetooth-forbindelse:
Når enheten er slått på og ikke er tilkoblet en AUX-kabel går høytaleren automatisk i Bluetooth-modus og oppretter en forbindelse. LEDen blinker.
Når høytaleren finner en Bluetooth-enhet:
- Høytaleren viser ved hjelp av et akustisk signal, at den er koblet til.
- LEDen lyser hele tiden.

Tap av Bluetooth-forbindelsen:
Ved tap av Bluetooth-forbindelsen forsøker høytaleren med en gang å gjenopprette forbindelsen til Bluetooth-enheten. LEDen blinker.

Opprette Bluetooth-forbindelse til en annen enhet:
Trykk tast   i 3 sekund til LEDen begynner å blinke. Parring-modusen er aktiv og høytaleren kann opprette en forbindelse til en annen enhet.

VOLUM INNSTILLING + / -

Skru opp volum - Trykk tast + .

Skru ned volum - Trykk tast - .

AUX IN

Etter tilkobling til en 3,5-mm-AUX-kabel skifter høytaleren automatisk til AUX IN. Når AUX-kabelen trekkes ut, skifter høytaleren igjen til Bluetooth-modus. LED -visningen forblir påslått.

FEILFINNING

Problem	Årsak & løsning
Høytaleren kobler seg ikke til	Lavspennings beskyttelsen er aktiv eller enheten må lades opp.
Høytaleren kobler seg ikke til mobilenheten	Slå Bluetooth-funksjonen på mobilenheten av og så på igjen. Deretter forsøk igjen å starte parring-modusen. Still mobilenheten nærmere høytaleren og bort fra forstyrrelsekilder eller hindringer. Gjenta parring-prosessen med en annen mobilenhet.
Intet akustisk signal fra Bluetooth-enheten	Kontroller at høytaleren er slått på. Kontroller at volumet på høytaleren og mobilenheten er slått på. Still mobilenheten nærmere høytaleren og bort fra forstyrrelsekilder eller hindringer. Gjenta prosessen med en annen musik-app. Gjenta parring-prosessen med en annen mobilenhet.
Dårlig klangkvalitet fra Bluetooth-enheten	Still mobilenheten nærmere høytaleren og bort fra forstyrrelsekilder eller hindringer. Gjenta prosessen med en annen musik-app. Gjenta parring-prosessen med en annen mobilenhet.
Intet audio-signal fra AUX-kildene	Kontroller at den tilkoblede mobile enheten er slått på og går. Kontroller at 3,5-mm-kontakten er stikket riktig inn i høytaleren og også i utgangsenheten. Skru opp volumet. Skru opp volumet på AUX-enheten. Bruk en annen AUX-kabel.
Dårlig klangkvalitet fra AUX-enheten	Kontroller at audio-kabelen er stikket riktig inn i AUX IN-tilkoblingen og utgangsenheten. Test funksjonen med en annen AUX-enhet.

BATTERIER

Vekselbatterier som ikke er brukt over lengre tid skal etterlades før bruk.

En temperatur over 50°C reduserer vekselbatteriets kapasitet. Unngå oppvarming i sol eller ved varmeovner (fyring) i lengre tid.

Hold tilkopplingskontaktene på lader og vekselbatteri rene.

For optimal holdbarhet må batteriene lades opp helt etter bruk.

For å sikre en lengst mulig brukstid av batteriene skal disse etter oppladning taes ut av laderen.

Ved lagring av batteriene lengre enn 30 dager:

Lagre batteriet tørt ved ca. 27°C.

Lagre batteriet ved en oppladningsstand på ca. 30%-50%.
Lade opp batteriet igjen etter 6 måneder.

TRANSPORT AV LITIUUM-ION-BATTERI

Litium-ion-batterier faller under de lovfestede forskriftene om transport av farlig gods.

Transporten av disse batteriene må rette seg etter lokale, nasjonale og internasjonale forskrifter og bestemmelser.

- Forbruker har lov å transportere disse batteriene på gaten uten reglementering.
- Den kommersielle transport av Litium-ion-batterier av spedisjonsfirma faller under bestemmelsene om transport av farlig gods. Forberedningene av forsendelsen og transport skal utelukkende gjennomføres av personer som har blitt skolert til dette. Hele prosessen skal følges opp av fagfolk.

Følgende punkter skal tas hensyn til ved transport:

- Kontroller at kontaktene er beskyttet og isolert for å unngå kortslutninger.
- Pass på at batteripakken i forpakningen ikke kan skli fram og tilbake.
- Skadede eller batterier som lekker er det ikke lov å transportere.

Ta kontakt med spedisjonsfirma for ytterlige henvisninger.

VEDLIKEHOLD

Bruk kun Milwaukee tilbehør og Milwaukee reservedeler. Komponenter der utskiftning ikke er beskrevet skal skiftes ut hos Milwaukee kundeservice (se brosjyre garanti/kundeserviceadresser).

Ved behov kan du be om en eksplosjonstegning av apparatet hos din kundeservice eller direkte hos Techtronic Industries GmbH, Max-Eyth-Straße 10, 71364 Winnenden, Germany. Oppgi maskintype og det nummeret på typeskillet.

SYMBOLER

OBS! ADVARSEL! FARE!



Ta ut vekselbatteriet før du arbeider på maskinen



Les nøye gjennom bruksanvisningen før maskinen tas i bruk.



Elektriske apparat skal ikke kastes sammen med vanlig husholdningsavfall. Elektriske og elektroniske apparat skal samles separat og leveres til miljøvennlig deponering til en avfall bedrift. Informer deg hos myndighetene på stedet eller hos din fagforhandler hvor det finnes recycling bedrifter oppsamlingssteder.



Apparatet er kun egnet for bruk innendørs, det må ikke utsettes for regn.



Verneklasse III



CE-tegn



EurAsian Konformitetstegn.

TEKNISKA DATA	BLUETOOTH-HÖGTALARE	M12 JSSP
Batterispänning.....	12 V	
Musikeffekt	5 W	
Vikt utan växelbatteri och förpackning.....	0,49 kg	
USB utspänning.....	5,0 V / 2,1 A	
Klangkvalitet AUX-ingång.....	35 Hz – 20 kHz	
Bluetooth-ingång.....	55Hz – 16 kHz	
Minsta överföringsområde.....	10 m	
Gångtid (4,0 Ah).....	25 h	

⚠ VARNING! Läs alla säkerhetsanvisningar och andra tillhörande anvisningar. Fel som uppstår till följd av att anvisningarna nedan inte följts kan orsaka elstöt, brand och/eller allvarliga kroppsskador. **Förvara alla varningar och anvisningar för framtida bruk.**

⚠ SÄKERHETSANVISNINGAR FÖR BLUETOOTH-HÖGTALARE

Apparaten får inte öppnas, tas i sär eller ändras på något sätt.

Använd inte denna apparat i närheten av vatten.

Rengör endast med en torr duk. Många rengöringsmedel skadar plast och andra isolerade delar. Håll apparaten ren och torr, fri från olja och fett.

Reparationer bör endast utföras av kvalificerad fackpersonal.

Placera inte radion i närheten av värmekällor.

Ställ inga öppna flammor som t ex levande ljus på apparaten.

Apparaten får inte exponeras för droppande eller stänkande vatten. Inga behållare med vätska, t ex vaser, får ställas på apparaten.

Kasta inte förbrukade batterier. Lämna dem till Milwaukee Tools för återvinning.

Förvara ej batterier ihop med metallföremål, kortslutning kan uppstå.

System M 12 batterier laddas endast i System M 12 laddare. Ladda inte batterier från andra system.

Batterier lagras torrt och skyddas för fukt.

Under extrem belastning eller extrem temperatur kan batterivätska tränga ut ur skadade utbytesbatterier. Vid beröring med batterivätska tvätta genast av med vatten och tvål. Vid ögonkontakt spola genast i minst 10 minuter och kontakta genast läkare.

Denna produkt får inte användas och rengöras av personer med nedsatt fysisk eller mental förmåga eller personer med bristande erfarenhet eller kunskap, förutsatt att de inte har instruerats om hur produkten ska hanteras på ett säkert sätt av en person som enligt lag är ansvarig för deras säkerhet. Ovan nämnda personer ska stå under uppsikt när de använder produkten. Produkten ska förvaras oåtkomligt för barn. När produkten inte används ska den därför förvaras säkert och utom räckhåll för barn.

ANVÄND MASKINEN ENLIGT ANVISNINGARNA

Bluetooth-högtalaren är avsedd för återgivning av audiosignaler från anslutna audioapparater.

Via USB-anslutningen kan högtalaren användas för att ladda USB-apparater.

Maskinen får endast användas för angiven tillämpning.

USB-PORT

Den anslutna apparaten laddas via USB anslutningen. Om apparaten behöver mer än 2,1 A likström fränkopplas överlastningsskyddet strömförsörjningen.

PÅ-/AV-KNAPP / BLUETOOTH-KNAPP

Tillkoppling:

Tryck knappen  .

LED-lampan tänds.

USB-apparaten tillkopplas.

Indikeringen som visar laddningsstatusen tänds för 3 sekunder för att visa aktuell laddningsstatus.

Bluetooth övergår i anslutningsfunktion och letar efter den senast anslutna apparaten.

Fränkoppling:

Tryck knappen  .

LED-lampan slocknar.

USB-apparaten fränkopplas.

Högtalaren fränkopplas.

Bluetooth-pairing:

Håll knappen  tryckt i 3 sekunder. LED-lampan blinkar och visar att apparaten befinner sig i pairing-funktion.

Välj "M12 Speaker" på den Bluetooth-dugliga apparaten.

- Högtalaren signalerar med en ljudsignal att den är ansluten.

- LED-lampan lyser permanent.

Bluetooth-förbindelse:

Om apparaten är tillkopplad och ingen AUX-kabel är ansluten så övergår högtalaren automatiskt i Bluetooth-funktionen och iordningställen för förbindelse. LED-lampan blinkar.

När högtalarna hittar en Bluetooth-apparat:

- Högtalaren signalerar med en ljudsignal att den är ansluten.

- LED-lampan lyser permanent.

Om Bluetooth-förbindelsen försvinner:

Om Bluetooth-förbindelsen skulle försvinna försöker högtalaren direkt att iordningställa förbindelsen till Bluetooth-apparaten igen.

LED-lampan blinkar.

Iordningställa en Bluetooth-förbindelse till en annan apparat:

Håll knappen  tryckt i 3 sekunder tills LED-lampan börjar blinka.

Nu är pairing-funktionen aktiv och högtalaren kan iordningställa förbindelsen till en annan apparat.

VOLYMINSTÄLLNING + / -

Högre volym - tryck knappen +

Lägre volym - tryck knappen -

AUX IN

När du ansluter en 3,5-mm-AUX-kabel så kopplar högtalaren automatiskt om på AUX IN. När du drar ur AUX-kabeln igen så går högtalaren tillbaka till Bluetooth-funktionen igen. LED-indikeringen förblir tänd.

FELSÖKNING

Problem	Orsak & lösning
Högtalaren tillkopplas inte	Lågspänningsskyddet är aktivt eller också behöver apparaten laddas.
Högtalaren förbinder sig inte med den mobila apparaten	Tillkoppla Bluetooth-funktionen på den mobila apparaten och tillkoppla den sedan igen. Försök sedan att starta pairing-funktionen på nytt. Flytta den mobila apparaten närmare högtalaren och bort från störningskällor eller hinder. Upprepa pairing-processen med en annan mobil apparat.
Ingen ljudsignal hörs från Bluetooth-apparaten	Kontrollera att högtalaren verkligen är tillkopplad. Kontrollera att volymen på högtalaren och på den mobila apparaten är tillkopplad. Flytta den mobila apparaten närmare högtalaren och bort från störningskällor eller hinder. Upprepa processen med en annan musik-app. Upprepa pairing-processen med en annan mobil apparat.
Dålig klangkvalitet från Bluetooth-apparaten	Flytta den mobila apparaten närmare högtalaren och bort från störningskällor eller hinder. Upprepa processen med en annan musik-app. Upprepa pairing-processen med en annan mobil apparat.
Ingen audio-signal från AUX-källan	Kontrollera att den anslutna mobila apparaten är tillkopplad och fungerar. Kontrollera att 3,5-mm-stickproppen är rätt isatt både i högtalaren och i utgångsapparaten. Öka volymen. Öka volymen på AUX-apparaten. Använd en annan AUX-kabel.
Dålig klangkvalitet från AUX-apparaten	Kontrollera att audio-kabeln är rätt isatt både i AUX IN-anslutningen och i utgångsapparaten. Testa funktionen med en annan AUX-apparat.

BATTERIER

Batteri som ej använts på länge måste laddas före nytt bruk.

En temperatur över 50°C reducerar batteriets effekt. Undvik längre uppvärmning tex i solen eller nära ett element.

Se till att anslutningskontakterna i laddaren och på batteriet är rena.

För att batterierna ska få lång livslängd ska de laddas fulla efter användning.

För att få en så lång livslängd som möjligt bör laddningsbara batterier avlägsnas från laddaren när de är laddade.

Om laddningsbara batterier lagras längre än 30 dagar:

Lagra batteriet torrt och vid ca 27°C.

Lagra batteriet vid ca 30%-50% av laddningskapaciteten. Ladda batterierna på nytt var 6:e månad.

TRANSPORTERA LITUMJON-BATTERIER

För litiumjon-batterier gäller de lagliga föreskrifterna för transport av farligt gods på väg.

Därför får dessa batterier endast transporteras enligt gällande lokala, nationella och internationella föreskrifter och bestämmelser.

- Konsumenter får transportera dessa batterier på allmän väg utan att behöva beakta särskilda föreskrifter.
- För kommersiell transport av litiumjon-batterier genom en speditorsfirma gäller emellertid bestämmelserna för transport av farligt gods på väg. Endast personal som känner till alla tillämpliga föreskrifter och bestämmelser får förbereda och genomföra transporten. Hela processen ska följas upp på fackmässigt sätt.

Följande ska beaktas i samband med transporten av batterier:

- Säkerställ att alla kontakter är skyddade och isolerade för att undvika kortslutning.
- Se till att batteripacken inte kan glida fram och tillbaka i förpackningen.
- Transportera aldrig batterier som läcker, har runnit ut eller är skadade.

För mer information vänligen kontakta din speditorsfirma.

SKÖTSEL

Använd endast Milwaukee-tillbehör och Milwaukee-reservdelar. Komponenter, för vilka inget byte beskrivs, skall bytas ut hos Milwaukee-kundtjänst (se broschyren garanti-/kundtjänstadresser).

Vid behov av sprängskiss, kan en sådan, genom att uppgä maskinens art. nr. (som finns på typskylten) erhållas från: Technonic Industries GmbH, Max-Eyth-Straße 10, 71364 Winnenden, Germany.

SYMBOLER



OBSERVERA! VARNING! FARA!



Drag ur batteripaket innan arbete utföres på maskinen.



Läs instruktionen noga innan du startar maskinen.



Elektriska maskiner och elverktyg som kasseras får inte slängas tillsammans med de vanliga hushållssoporna.

Elektriska maskiner och verktyg samt elektronisk utrustning som kasseras ska samlas separat och lämnas till en avfallsstation för miljövänlig avfallshantering. Kontakta den lokala myndigheten respektive kommunen eller fråga återförsäljare var det finns speciella avfallsstationer för elskrot.



Aggregatet är endast lämpad att användas inomhus. Får ej utsättas för regn.



Skyddsklass III



CE-symbol



EurAsian överensstämmelsesymbol.

TEKNISET ARVOT	BLUETOOTH-KAIUTIN	M12 JSSP
Jännite vaihtoakku.....		12 V
Musiikkiteho.....		5 W
Paino ilman vaihtoakun kera ja pakkaus.....		0,49 kg
USB lähtöjännite.....		5,0 V / 2,1 A
Soinnin laatu AUX-tulo.....		35 Hz – 20 kHz
Bluetooth-tulo.....		55Hz – 16 kHz
Vähimmäistoistoalue.....		10 m
Käyttöaika (4,0 Ah).....		25 h

VAROITUS! Lue kaikki, myös annetut turvallisuusmääräykset ja käyttöohjeet. Turvallisuusohjeiden noudattamisen laiminlyönti saattaa johtaa sähköiskuum, tulipaloon ja/tai vakavaan loukkaantumiseen. **Säilytä kaikki turvallisuus- ja muut ohjeet tulevaisuutta varten.**

BLUETOOTH-KAIUTIN TURVALLISUUSOHJEET

Laitetta ei saa purkaa eikä sen rakennetta millään tavalla muuttaa.

Älä käytä laitetta veden läheisyydessä.

Puhdista ainoastaan kuivalla rievulla. Tietyt puhdistusaineet ja liuottimet ovat vahingollisia muoviosille ja eristysaineille. Pidä kädensijaa puhtaana ja kuivana sekä vapaana öljyistä ja rasvasta.

Jätä huoltotyöt osaavien ammattilaisten käsiin.

Älä sijoita lähelle lämpölähdettä.

Älä aseta avoliikkia, esim. kynttilää, laitteen päälle

Laitteeseen ei saa päästä tipahduttua tai roiskunutta vettä. Laitteen päälle ei saa asettaa mitään nesteellä täytettyjä astioita, kuten esim. maljakoita.

Käytettyjä vaihtoakkuja ei saa polttaa eikä poistaa normaalin jätahuollon kautta. Milwaukeella on tarjolla vanhoja vaihtoakkuja varten ympäristöystävällinen jätahuoltopalvelu.

Vaihtoakkuja ei saa säilyttää yhdessä metalliesineiden kanssa (oikosukkuvara).

Käytä ainoastaan System M 12 latauslaitetta System M 12 akkujen lataukseen. Älä käytä muiden järjestelmien akkuja.

Vaihtoakkuja ja latauslaitteita ei saa avata. Säilytys vain kuivissa tiloissa. Suojattava kosteudelta.

Vaurioituneesta akusta saattaa erityisen kovassa käytössä tai poikkeavassa lämpötilassa vuotaa akkuhappoa. Ihonkohta, joka on joutunut kosketukseen akkuhapon kanssa on viipymättä pestävä vedellä ja saippualla. Silmä, johon on joutunut akkuhappoa, on huuhdeltava vedellä vähintään 10 minuutin ajan, jonka jälkeen on viipymättä hakeuduttava lääkärin apuun.

Tätä laitetta eivät saa käyttää tai puhdistaa sellaiset henkilöt, joiden ruumiilliset, aistiperäiset tai henkiset kyvyt ovat rajoittuneet tai joilla ei ole tähän tarvittavaa kokemusta tai tietämystä, paitsi jos heidän turvallisuudestaan laillisesti vastuullinen henkilö on opastanut heitä laitteen turvallisessa käsittelyssä. Yllämainittuja henkilöitä tulee valvoa heidän käyttäessään laitetta. Tämä laite ei saa joutua lasten käsiin. Siksi sitä tulee säilyttää tuvallisessa paikassa poissa lasten ulottuvilta, kun sitä ei käytetä.

TARKOITUKSENMUKAINEN KÄYTTÖ

Bluetooth-kaiutinta käytetään siihen liitettyjen äänentoistolaitteiden audiosignaalien toistamiseen

USB-liitännän kautta kaiutinta voidaan käyttää USB-laitteiden lataamiseen.

Älä käytä tuotetta ohjeiden vastaisesti.

USB-PORTTI

Liitetty laite ladataan USB-liitännän kautta. Jos laite tarvitsee enemmän kuin 2,1 A tasavirtaa, niin ylikuormitussuoja sammuttaa virransyötön.

PÄÄLLE-/POIS-NÄPPÄIN / BLUETOOTH-NÄPPÄIN

Käynnistys:

Paina  -näppäintä.

LED syttyy palamaan.

USB-laite kytkeytyy päälle.

Lataustilan näyttö palaa 3 sekunnin ajan osoittaakseen senhetkisen lataustilan.

Bluetooth siirtyy liitännätilaan ja etsii siihen viimeksi liitettyä laitetta.

Sammuttaminen:

Paina  -näppäintä.

LED sammuu.

USB-laite sammuu.

Kaiutin sammuu.

Bluetooth-Pairing:

Pidä  -näppäintä 3 sekunnin ajan painettuna. LED vilkkuu ja osoittaa siten, että laite on siirtynyt Pairing-tilaan.

Valitse Bluetooth-kelpoisesta laitteesta asetus "M12 Speaker".

- Kaiutin ilmoittaa akustisella merkkiäänellä, että se on liitetty.

- LED palaa jatkuvasti.

Bluetooth-yhteys:

Kun laite on kytketty päälle eikä siihen ole liitetty AUX-johtoa, niin kaiutin siirtyy automaattisesti Bluetooth-tilaan ja luo yhteyden. LED vilkkuu.

Kun kaiutin löytää Bluetooth-laitteen:

- Kaiutin ilmoittaa akustisella merkkiäänellä, että se on liitetty.

- LED palaa jatkuvasti.

Bluetooth-yhteyden menettäminen:

Jos Bluetooth-yhteys menetetään, niin kaiutin yrittää heti luoda yhteyden Bluetooth-laitteeseen uudelleen. LED vilkkuu.

Bluetooth-yhteyden luominen toiseen laitteeseen:

Paina  -näppäintä 3 sekunnin ajan, kunnes LED alkaa vilkkua.

Pairing-tila on aktiivinen ja kaiutin voi luoda yhteyden toiseen laitteeseen.

ÄÄNENVOIMAKKUUDEN SÄÄTÖ + / -

Lisää äänenvoimakkuutta - Paina + -näppäintä.

Vähennä äänenvoimakkuutta - Paina + -näppäintä.

AUX IN

Kun 3,5 mm AUX-johto liitetään kaiuttimeen, niin se kytkeytyy automaattisesti AUX IN -tuloon. Kun AUX-johto irrotetaan, niin kaiutin palautuu automaattisesti takaisin Bluetooth-tilaan. LED-näyttö palaa edelleen.

VIANHAKU	
Ongelma	Syy & poisto
Kaiutin ei kytkeydy päälle	Pienjännitesuojaus aktiivinen tai laite täytyy ladata.
Kaiutin ei kytkeydy yhteen matkalaitteen kanssa	Kytke matkalaitteen Bluetooth-toiminto pois ja jälleen päälle. Yritä sitten uudelleen käynnistää Pairing-tila.
	Siirrä matkalaitte lähemmäs kaiutinta ja pois häiriölähteiden tai esteiden läheltä.
	Toista Pairing-menettely jollain toisella matkalaitteella.

Ei akustista signaalia Bluetooth-laitteelta	Varmista, että kaiutin on kytketty päälle.
---	--

Varmista, että kaiuttimen ja matkalaitteen äänenvoimakkuus on kytketty päälle.

Siirrä matkalaitte lähemmäs kaiutinta ja pois häiriölähteiden tai esteiden läheltä.

Toista menettely jollain toisella musiikkisovelluksella.

Toista Pairing-menettely jollain toisella matkalaitteella.

Siirrä matkalaitte lähemmäs kaiutinta ja pois häiriölähteiden tai esteiden läheltä.

Toista menettely jollain toisella musiikkisovelluksella.

Toista Pairing-menettely jollain toisella matkalaitteella.

Ei audiosignaalia AUX-lähteeltä

Varmista, että liitetty matkalaitte on kytketty päälle ja toimii.

Varmista, että 3,5-mm-pistoke on liitetty oikein sekä kaiuttimeen että antolaitteeseen.

Lisää äänenvoimakkuutta.

Lisää AUX-laitteen äänenvoimakkuutta.

Käytä toista AUX-johtoa.

Varmista, että audiojohto on työnnetty oikein sekä AUX IN -liitäntään että myös antolaitteeseen.

Kokeile toimintaa jollain toisella AUX-laitteella.

AKKU

Pitkään käyttämättä olleet vaihtoakut on ladattava ennen käyttöä.

Yli 50°C lämpötilassa akun suorituskyky heikkenee. Vältäthän akkujen säilyttämistä auringossa tai kuumissa tiloissa.

Pidä aina latauslaitteen ja akun kosketinpinnat puhtaina.

Optimaalisen käyttöiän saavuttamiseksi akut on ladattava täyteen käytön jälkeen.

Mahdollisimman pitkän elinajan takaamiseksi akut tulee poistaa laturista lataamisen jälkeen.

Akkuja yli 30 päivää säilytettäessä:

Säilytä akku yli 27 °C:ssa ja kuivassa.

Säilytä akku sen latauksen ollessa 30 % - 50 %.

Lataa akku 6 kuukauden välein uudelleen.

LITIUMI-IONIAKKUJEN KULJETTAMINEN
Litiumi-ioniakut kuuluvat vaarallisten aineiden kuljetuksesta annettujen lakien piiriin.
Näiden akkujen kuljettaminen täytyy suorittaa noudattaen paikallisia, kansallisia ja kansainvälisiä määräyksiä ja säädöksiä.
<ul style="list-style-type: none"> Kuluttajat saavat ilman muuta kuljettaa näitä akkuja teitä pitkin. Kaupallisessa kuljetuksessa huolintaliikkeiden täytyy kuljettaa litiumi-ioniakkuja vaarallisten aineiden kuljetuksesta annettujen määräysten mukaisesti. Ainoastaan tähän vastaavasti koulutetut henkilöt saavat suorittaa kuljetuksen valmistelutoimet ja itse kuljetuksen. Koko prosessia tulee valvoa asiantuntevasti.
Seuraavat kohdat tulee huomioida akkuja kuljetettaessa:
<ul style="list-style-type: none"> Varmista, että akkujen kontaktit on suojattu ja eristetty, jotta vältetään lyhytsulut. Huolehdi siitä, ettei akkusarja voi luiskahtaa paikaltaan pakkauksen sisällä. Vahingoittuneita tai vuotavia akkuja ei saa kuljettaa.
Pyydä tarkemmat tiedot huolintaliikkeeltäsi.

HUOLTO

Käytä ainoastaan Milwaukeean lisätarvikkeita ja Milwaukeean varaosia. Mikäli jokin komponentti, jota ei ole kuvailtu, tarvitsee vaihtoa ota yhteys johonkin Milwaukeean palvelupisteistä (kts. listamme takuuhuoltoilikkeiden/ palvelupisteiden osoitteista)

Tarpeen vaatiessa voit pyytää lähettämään laitteen kokoonpanopuistuksen ilmoittamalla arvokilven numeron seuraavasta osoitteesta: Techtronic Industries GmbH, Max-Eyth-Straße 10, 71364 Winnenden, Germany.

SYMBOLIT



HUOMIO! VAROITUS! VAARA!



Ota akku pois ennen kaikkia koneeseen tehtäviä toimenpiteitä.



Lue käyttöohjeet huolellisesti, ennen koneen käynnistämistä.



Sähkölaitteita ei saa hävittää yhdessä kotitalousjätteiden kanssa. Sähkö- ja elektroniset laitteet tulee kerätä erikseen ja toimittaa kierrätysliikkeeseen ympäristöystävällistä hävittämistä varten. Pyydä paikallisilta viranomaisilta tai alan kauppiailta tarkemmat tiedot kierrätyspisteistä ja keräyspaikoista.



Työkalu käytettävä sisätiloissa. Suojeltava sateelta.



Suojausluokka III



CE-merkki



EurAsian-vaatimustenmukaisuusmerkki.

ΤΕΧΝΙΚΑ ΣΤΟΙΧΕΙΑ	ΗΧΕΙΟ BLUETOOTH	M12 JSSP
Τάση ανταλλακτικής μπαταρίας	12 V	
Απόδοση ήχου	5 W	
Βάρος χωρίς ανταλλακτική μπαταρία και τη συσκευασία	0,49 kg	
Τάση εξόδου USB	5,0 V / 2,1 A	
Ποιότητα ήχου Θύρα AUX	35 Hz – 20 kHz	
Θύρα Bluetooth	55Hz – 16 kHz	
Ελάχιστη απόκριση συχνότητας	10 m	
Χρόνος λειτουργίας (4,0 Ah)	25 h	

▲ ΠΡΟΕΙΔΟΠΟΙΗΣΗ! Διαβάστε όλες τις Υποδείξεις ασφαλείας και τις Οδηγίες. Αμέλειες κατά την τήρηση των προειδοποιητικών υποδείξεων μπορεί να προκαλέσουν ηλεκτροπληξία, κίνδυνο πυρκαγιάς ή/και σοβαρούς τραυματισμούς. **Φυλάξτε όλες τις προειδοποιητικές υποδείξεις και οδηγίες για κάθε μελλοντική χρήση.**

▲ ΟΔΗΓΙΕΣ ΑΣΦΑΛΕΙΑΣ ΓΙΑ ΗΧΕΙΟ BLUETOOTH

Να μην ανοίγετε ποτέ τη συσκευή, να μην την αποσυναρμολογείτε ούτε να την τροποποιείτε με οποιοδήποτε τρόπο.

Μην χρησιμοποιείτε αυτή τη συσκευή κοντά σε νερό

Να καθαρίζετε μόνο με ένα στεγνό πανί. Μερικά υγρά καθαρισμού καταστρέφουν τα πλαστικά ή άλλα μονωμένα εξαρτήματα. Να διατηρείτε καθαρή και στεγνή τη συσκευή, χωρίς λάδια και γράσα.

Οι επισκευές πρέπει να πραγματοποιούνται μόνο από ειδικευμένο προσωπικό.

Μην τοποθετείτε τη συσκευή κοντά σε πηγές θερμότητας.

Μην τοποθετείτε αντικείμενα με φλόγα π. χ. κεριά επάνω στη συσκευή

Η συσκευή δεν επιτρέπεται να εκτίθεται σε στεγνόνες ή πιπιλισίματα νερού. Επάνω στη συσκευή δεν επιτρέπεται να τοποθετηθούν δοχεία με υγρά, όπως π. χ. βάζα.

Μην πετάτε τις μεταχειρισμένες ανταλλακτικές μπαταρίες στη φωτιά ή στα οικιακά απορρίμματα. Η Milwaukee προσφέρει μια απόσυρση των παλιών ανταλλακτικών μπαταριών σύμφωνα με τους κανόνες προστασίας του περιβάλλοντος, ρωτήστε παρακαλώ σχετικά στο ειδικό κατάστημα πώλησης.

Μην αποθηκεύετε τις ανταλλακτικές μπαταρίες μαζί με μεταλλικά αντικείμενα (κίνδυνος βραχυκυκλώματος).

Φορτίζετε τις ανταλλακτικές μπαταρίες του συστήματος M 12 μόνο με φορτιστές του συστήματος M 12. Μη φορτίζετε μπαταρίες από άλλα συστήματα.

Μην ανοίγετε τις ανταλλακτικές μπαταρίες και τους φορτιστές και χρησιμοποιείτε για αποθήκευση μόνο στεγνούς χώρους. Προστατεύετε τις ανταλλακτικές μπαταρίες και τους φορτιστές από την υγρασία.

Όταν υπάρχει υπερβολική καταπόνηση ή υψηλή θερμοκρασία μπορεί να τρέξει υγρό μπαταρίας από τις χαλασμένες επαναφορτιζόμενες μπαταρίες. Αν έρθετε σε επαφή με υγρό μπαταρίας να πλυθείτε αμέσως με νερό και σαπούνι. Σε περίπτωση επαφής με τα μάτια να πλυθείτε σχολαστικά για τουλάχιστον 10 λεπτά και να αναζητήσετε αμέσως ένα γιατρό.

Η χρήση και ο καθαρισμός αυτού του εργαλείου δεν επιτρέπεται να πραγματοποιείται από άτομα με μειωμένες σωματικές και διανοητικές ικανότητες και αισθητικές δεξιότητες ή/και άτομα με ελλιπή εμπειρία και γνώση σχετικά με τον ασφαλή χειρισμό του εκτός και αν βρίσκονται υπό την επίβλεψη ατόμων που είναι νομικά υπεύθυνα για την ασφάλειά τους. Τα παραπάνω άτομα πρέπει να επιβλέπονται κατά τη χρήση του εν λόγω εργαλείου. Το εργαλείο δεν είναι κατάλληλο για παιδιά. Για αυτόν τον λόγο πρέπει όταν δεν χρησιμοποιείται να

φυλάσσεται σε ασφαλές μέρος μακριά από παιδιά.

ΧΡΗΣΗ ΣΥΜΦΩΝΑ ΜΕ ΤΟ ΣΚΟΠΟ ΠΡΟΟΡΙΣΜΟΥ

Το ηχείο Bluetooth επιτρέπει την αναπαραγωγή σημάτων ήχου από τις συνδεδεμένες συσκευές ήχου.

Μέσω της θύρας USB, το ηχείο μπορεί να χρησιμοποιείται προς φόρτιση συσκευών USB.



Αυτή η συσκευή επιτρέπεται να χρησιμοποιηθεί μόνο σύμφωνα με τον αναφερόμενο σκοπό προορισμού.

ΘΥΡΑ USB

Η συσκευή φορτίζεται μέσω της σύνδεσης USB. Αν η συσκευή χρειαστεί περισσότερο ρεύμα από 2,1 A, η ενσωματωμένη ασφάλεια διακόπτει την παροχή ρεύματος.

ΠΛΗΚΤΡΟ ON/OFF / ΠΛΗΚΤΡΟ BLUETOOTH

Ενεργοποίηση:

Πιέστε το πλήκτρο / .

Η φωτιοδιόδος αρχίζει να φωτίζει.

Η συσκευή USB ενεργοποιείται.

Η ένδειξη κατάστασης φορτίσεως ανάβει για 3 δευτερόλεπτα προς γνωστοποίηση της επικείμερης κατάστασης φορτίσεως.

Το Bluetooth μεταβαίνει στη λειτουργία σύνδεσης και ψάχνει την τελευταία συνδεδεμένη συσκευή.

Απενεργοποίηση:

Πιέστε το πλήκτρο / .

Η φωτιοδιόδος σβήνει.

Η συσκευή USB απενεργοποιείται.

Το ηχείο απενεργοποιείται.

Ζεύξη Bluetooth:

Κρατήστε το πλήκτρο /  πατημένο για 3 δευτερόλεπτα. Η φωτιοδιόδος αναβοσβήνει, δεικνύοντας ότι η συσκευή βρίσκεται στη λειτουργία ζεύξης.

Στη συσκευή με Bluetooth επιλέξτε «M12 Speaker».

- Το ηχείο γνωστοποιεί τη σύνδεσή του με ένα ακουστικό σήμα.

- Η φωτιοδιόδος φέγγει διαρκώς.

Σύνδεση Bluetooth:

Όταν είναι η συσκευή ενεργοποιημένη και δεν υπάρχει καμία σύνδεση καλωδίου AUX, τότε μεταβαίνει το ηχείο στη λειτουργία Bluetooth αυτόματα και πραγματοποιεί μια σύνδεση. Η φωτιοδιόδος αναβοσβήνει.

Όταν βρει το ηχείο μια συσκευή Bluetooth:

- Το ηχείο γνωστοποιεί μέσω ενός ακουστικού σήματος τη σύνδεσή του.

- Η φωτιοδιόδος φέγγει διαρκώς.

Απώλεια της σύνδεσης Bluetooth:

Σε απώλεια της σύνδεσης Bluetooth προσπαθεί το ηχείο να αποκαταστήσει τη σύνδεση με τη συσκευή Bluetooth αμέσως. Η φωτιοδιόδος αναβοσβήνει.

Σύνδεση Bluetooth με μια άλλη συσκευή:

Πιέστε το πλήκτρο /  για 3 δευτερόλεπτα, μέχρι να αρχίσει να αναβοσβήνει η φωτιοδιόδος. Η λειτουργία ζεύξης είναι ενεργός και το ηχείο μπορεί να συνδεθεί με άλλες συσκευές.

ΡΥΘΜΙΣΗ ΕΝΤΑΣΗΣ ΗΧΟΥ + / -

Αύξηση έντασης ήχου - Πιέστε το πλήκτρο +.

Ελάττωση έντασης ήχου - Πιέστε το πλήκτρο -.

AUX IN

Μετά τη σύνδεση ενός καλωδίου AUX 3,5 χιλ. μεταβαίνει το ηχείο στο AUX IN αυτόματα. Κατά την αφαίρεση του καλωδίου AUX επιστρέφει το ηχείο πάλι στη λειτουργία Bluetooth. Η ένδειξη φωτιοδίου παραμένει αναμμένη.

ΕΝΤΟΠΙΣΜΟΣ ΛΑΘΩΝ

Πρόβλημα

Το ηχείο δεν ενεργοποιείται

Προσπασία χαμηλής τάσης εν ενεργεία ή πρέπει να φορτιστεί η συσκευή.

Το ηχείο δεν συνδέεται με την κινητή συσκευή

Απενεργοποιήστε και ενεργοποιήστε πάλι τη λειτουργία Bluetooth στην κινητή συσκευή. Έπειτα προσπαθείτε να ξεκινήσετε τη λειτουργία ζεύξης εκ νέου.

Τοποθετήστε την κινητή συσκευή κοντά στο ηχείο και μακριά από παρεμβαλλόμενες πηγές ή εμπόδια.

Επαναλαμβάνετε τη διαδικασία ζεύξης με μια άλλη κινητή συσκευή.

Κανένα ακουστικό σήμα από τη συσκευή Bluetooth

Βεβαιωθείτε αν έχει ενεργοποιηθεί το ηχείο.

Βεβαιωθείτε αν είναι η ένταση ήχου στο ηχείο και την κινητή συσκευή ενεργοποιημένη.

Τοποθετήστε την κινητή συσκευή κοντά στο ηχείο και μακριά από παρεμβαλλόμενες πηγές ή εμπόδια.

Επαναλαμβάνετε τη διαδικασία με ένα άλλο App μουσικής.

Επαναλαμβάνετε τη διαδικασία ζεύξης με μια άλλη κινητή συσκευή.

Κακή ποιότητα ήχου της συσκευής Bluetooth

Τοποθετήστε την κινητή συσκευή κοντά στο ηχείο και μακριά από παρεμβαλλόμενες πηγές ή εμπόδια.

Επαναλαμβάνετε τη διαδικασία με ένα άλλο App μουσικής.

Κανένα ακουστικό σήμα από την πηγή AUX

Βεβαιωθείτε αν είναι η κινητή συσκευή συνδεδεμένη και εν λειτουργία.

Βεβαιωθείτε αν είναι το βύσμα 3,5 χιλ., τόσο στο ηχείο όσο και τη συσκευή εξόδου, σωστά εμβυσματωμένο.

Αυξήστε την ένταση ήχου.

Αυξήστε την ένταση ήχου στη συσκευή AUX.

Χρησιμοποιήστε ένα άλλο καλώδιο AUX.

Κακή ποιότητα ήχου της συσκευής AUX

Βεβαιωθείτε αν είναι το καλώδιο ήχου, τόσο στη σύνδεση AUX IN όσο και τη συσκευή εξόδου, σωστά εμβυσματωμένο.

Δοκιμάστε τη λειτουργία με μια άλλη συσκευή AUX.

ΜΠΑΤΑΡΙΕΣ

Επαναφορτίζετε τις ανταλλακτικές μπαταρίες που δεν έχουν χρησιμοποιηθεί για μεγαλύτερο χρονικό διάστημα πριν τη χρήση.

Μια θερμοκρασία πάνω από 50°C μειώνει την ισχύ της ανταλλακτικής μπαταρίας. Αποφύγετε τη θέρμανση για μεγαλύτερο χρονικό διάστημα από τον ήλιο ή τις συσκευές θέρμανσης.

Διατηρέτε τις επαφές σύνδεσης στο φορτιστή και στην ανταλλακτική μπαταρία καθαρές.

Για μια άριστη διάρκεια ζωής πρέπει μετά τη χρήση οι μπαταρίες να φορτιστούν πλήρως.

Για μια κατά το δυνατόν μεγάλη διάρκεια ζωής οι μπαταρίες μετά τη φόρτιση οφείλουν να αφαιρεθούν από το φορτιστή.

Για την αποθήκευση της μπαταρίας για διάστημα μεγαλύτερο των 30 ημερών: Αποθηκεύετε τη μπαταρία περ. στους 27°C σε στεγνό χώρο.

Αποθηκεύετε τη μπαταρία περ. στο 30%-50% της κατάστασης φόρτισης. Κάθε 6 μήνες φορτίζετε εκ νέου τη μπαταρία.

ΜΕΤΑΦΟΡΑ ΤΩΝ ΜΠΑΤΑΡΙΩΝ ΙΟΝΤΩΝ ΛΙΘΙΟΥ

Οι μπαταρίες ιόντων λιθίου υπόκεινται στις απαιτήσεις των νομικών διατάξεων για την μεταφορά επικινδύνων εμπορευμάτων.

Η μεταφορά τέτοιων μπαταριών πρέπει να πραγματοποιείται τηρώντας τους τοπικούς, εθνικούς και διεθνείς κανονισμούς και τις αντίστοιχες διατάξεις.

- Επιτρέπεται η μεταφορά τέτοιων μπαταριών στο δρόμο χωρίς περαιτέρω απαιτήσεις.
- Η εμπορική μεταφορά μπαταριών ιόντων λιθίου από εταιρείες μεταφορών υπόκειται στις απαιτήσεις των νομικών διατάξεων για την μεταφορά επικινδύνων εμπορευμάτων. Οι προετοιμασίες αποστολής και η μεταφορά πραγματοποιούνται αποκλειστικά από ειδικά εκπαιδευμένα πρόσωπα. Η συνολική διαδικασία συνοδεύεται από εξειδικευμένο προσωπικό.

Κατά τη μεταφορά μπαταριών ιόντων λιθίου πρέπει να προσέχετε τα εξής:

- Φροντίστε τα σημεία επαφών να είναι προστατευμένα και μονωμένα ώστε να αποφευχθούν βραχυκυκλώματα.
- Προσέξτε το πακέτο μπαταριών να είναι σταθερό μέσα στη συσκευασία και να μη γλιστρά.
- Η μεταφορά μπαταριών που παρουσιάζουν φθορές ή διαρροές δεν επιτρέπεται.

Για περισσότερες πληροφορίες απευθυνθείτε στην εταιρεία μεταφορών.

ΣΥΝΤΗΡΗΣΗ

Χρησιμοποιείτε μόνο αξεσουάρ Milwaukee και ανταλλακτικά Milwaukee. Εξαρτήματα, που η αλλαγή τους δεν περιγράφεται, αντικαθιστώνται σε μια τεχνική υποστήριξη της Milwaukee (βλέπε φυλλάδιο εγγύηση/ διευθύνσεις τεχνικής υποστήριξης).

Όταν χρειάζεται, μπορείτε να ζητήσετε ένα σχέδιο συναρμολόγησης της συσκευής, δίνοντας τον τύπο της μηχανής και αριθμό στην πινακίδα ισχύος, από το κέντρο σέρβις ή απευθείας από τη φίρμα Techtronic Industries GmbH, Max-Eyth-Straße 10, 71364 Winnenden, Germany.

ΣΥΜΒΟΛΑ



ΠΡΟΣΟΧΗ! ΠΡΟΕΙΔΟΠΟΙΗΣΗ! ΚΙΝΔΥΝΟΣ!



Πριν από κάθε εργασία στη μηχανή αφαιρείτε την ανταλλακτική μπαταρία.



Παρακαλώ διαβάστε σχολαστικά τις οδηγίες χρήσης πριν από την έναρξη λειτουργίας.



Ηλεκτρικά μηχανήματα δεν επιτρέπεται να απορρίπτονται μαζί με τα οικιακά απορρίμματα. Ηλεκτρικά και ηλεκτρονικά μηχανήματα συλλέγονται ξεχωριστά και παραδίδονται προς ανακύκλωση με τρόπο φιλικό προς το περιβάλλον σε επιχείρηση επεξεργασίας απορριμμάτων. Ενημερωθείτε από τις τοπικές υπηρεσίες ή από ειδικευμένους εμπόρους σχετικά με κέντρα ανακύκλωσης και συλλογής απορριμμάτων.



Η συσκευή είναι κατάλληλη για χρήση μόνο σε εσωτερικούς χώρους, μην εκθέσετε τη συσκευή στη βροχή.



Κατηγορία προστασίας III



Σήμα συμμόρφωσης CE



EurAsian σήμα πιστότητας.

TEKNİK VERİLER	BLUETOOTH HOPARLÖR	M12 JSSP
Kartuş akü gerilimi.....	12 V	
Müzik gücü.....	5 W	
Değişken şebeke akü ambalaj olmadan.....	0,49 kg	
USB çıkış voltajı.....	5,0 V / 2,1 A	
Ses kalitesi AUX giriş.....	35 Hz – 20 kHz	
Bluetooth giriş.....	55Hz – 16 kHz	
Minimum aktarım aralığı.....	10 m	
Çalışma süresi (4,0 Ah).....	25 h	

UYARI! Güvenlikle ilgili bütün açıklamaları. Açıklanan uyarılara ve talimat hükümlerine uyulmadığı takdirde elektrik çarpmalarına, yangınlara ve/veya ağır yaralanmalara neden olunabilir. **Bütün uyarıları ve talimat hükümlerini ileride kullanmak üzere saklayın.**

BLUETOOTH HOPARLÖR UYARILAR

Aleti hiçbir zaman açmayın, dağıtmayın ve herhangi bir biçimde değiştirmeyin.

Bu aleti suyun yakınında kullanmayın

Sadece kuru bir bez veya havlu ile temizleyin. Bazı deterjan ve temizlik maddeleri plastik ve izolasyonlu parçalara hasar verebilir. Aleti temiz ve kuru tutun, yağlanmasını önleyin.

Onarımları sadece kalifiye uzmanlara yaptırın.

Aleti ısı kaynaklarının yakınında yerleştirmeyin.

Cihazın üzerinde örneğin mum gibi açık alev bulundurmuyun.

Cihazı damlalar halinde veya püskürtülmeli suya maruz bırakmayın. Sıvı halindeki kaplar, örneğin vazolar cihazın üzerine koyulamaz.

Kullanılmış kartuş aküleri ateşe veya ev çöplerine atmayın. Milwaukee, kartuş akülerin çevreye zarar vermeyecek biçimde tasfiye edilmesine olanak sağlayan hizmet sunar; lütfen bu konuda yetkili satıcınızdan bilgi alın.

Kartuş aküleri metal parça veya eşyalarla birlikte saklamayın (kısa devre tehlikesi).

C18 sistemli kartuş aküleri sadece M 12 sistemli şarj cihazları ile şarj edin. Başka sistemli aküleri şarj etmeyin.

Kartuş aküleri ve şarj cihazını açmayın ve sadece kuru yerlerde saklayın. Neme ve ıslanmaya karşı koruyun.

Aşırı zorlanma veya aşırı ısınma sonucu hasar gören kartuş akülerden batarya sıvısı dışarı akabilir. Batarya sıvısı ile temasa gelen yeri hemen bol su ve sabunla yıkayın. Batarya sıvısı gözünüze kaçacak olursa en azından 10 dakika yıkayın ve zaman geçirmeden bir hekime başvurun.

Bu cihaz, fiziksel, duyuşsal veya zihinsel yetenekleri yetersiz veya tecrübe veya bilgi eksikliği olan insanlar tarafından kullanılmaz veya temizlenemez. Kendilerine yasalar gereği güvenliklerinden sorumlu olan bir kişi tarafından cihazın güvenli şekilde kullanımının öğretilmiş olması durumu hariçtir. Yukarıda belirtilen insanlar, cihazı kullandıkları sırada gözetim altında tutulmalıdır. Bu cihaz çocuklardan uzak tutulmalıdır. Kullanılmadığında güvenli bir şekilde ve çocukların erişemeyeceği bir yerde muhafaza edilmelidir.

KULLANIM

Bluetooth hoparlör bağlı audio cihazların audio sinyallerini tekrarlamak için kullanılır.

Hoparlör, USB bağlantısı üzerinden USB cihazların şarj edilmesi için kullanılabilir.

Bu alet sadece belirttiği gibi ve usulüne uygun olarak kullanılabilir.

USB BAĞLANTI NOKTASI

Bağlı cihaz USB bağlantısı üzerinden şarj edilir. Cihazın 2,1 A doğru akımdan daha fazla akıma ihtiyaç duyması halinde, aşırı yük koruması elektrik beslemesini kapatmaktadır.

AÇIKAPAT TUŞU / BLUETOOTH TUŞU

Açılması:

⓪/✳ tuşuna basınız
LED yanmaya başlar.
USB cihazı çalışmaya başlar.
Şarj durumu göstergesi, 0 anki şarj durumunu göstermek için 3 saniye yanar.
Bluetooth bağlantı moduna geçer ve en son bağlı cihazı arar.

Kapatılması:

⓪/✳ tuşuna basınız.
LED sönmektedir.
USB cihaz kapanır.
Hoparlör kapanır.

Bluetooth eşleştirme:

⓪/✳ tuşunu 3 saniye basılı tutunuz. LED yanıp sönmekte ve cihazın eşleştirme modunda olduğunu göstermektedir.
Bluetooth uyumlu cihaz üzerinde "M12 Speaker" seçiniz.
- Hoparlör, sinyal sesiyle bağlantıyı göstermektedir.
- LED sürekli yanar.

Bluetooth bağlantısı:

Cihaz açıkta ve bir AUX kablosu bağlı olmadığında, hoparlör otomatik olarak bluetooth moduna geçer ve bir bağlantı oluşturur. LED yanıp sönmekte.
Hoparlör bir bluetooth cihaz bulduğunda:
- Hoparlör, sinyal sesiyle bağlantıyı göstermektedir.
- LED sürekli yanar.

Bluetooth bağlantının kaybedilmesi:

Bluetooth bağlantısı kaybedildiğinde hoparlör hemen bluetooth cihazıyla bağlantıyı tekrar oluşturmaya çalışır. LED yanıp sönmekte.

Başka bir cihaza bluetooth bağlantısı kurulması:

⓪/✳ tuşuna, LED yanıp söne kadar 3 saniye boyunca basınız. Eşleştirme modu aktiftir ve hoparlör başka bir cihaza bluetooth bağlantısı kurabilir.

SES SEVİYESİ AYARI + / -

Sesi çoğaltmak için - + tuşuna basınız.

Sesi azaltmak için - - tuşuna basınız.

AUX IN

Bir 3,5 mm AUX kablusunun bağlanmasıyla hoparlör otomatik olarak AUX IN moduna geçer. AUX kablusunun çıkartılmasından sonra hoparlör tekrar bluetooth moduna geçer. LED göstergesi açık kalır.

HATA ARAMASI

Problem	Nedeni & Çözüm
Hoparlör çalışmıyor	Açık gerilim koruması aktif veya cihazın şarj ettirilmesi gerekiyor.
Hoparlör mobil cihazla bağlantı kurmuyor	Bluetooth fonksiyonunu mobil cihazda kapatınız ve tekrar açınız. Ardından eşleştirme modunu tekrar başlatmaya çalışınız. Mobil cihazı hoparlöre daha yakın bir yere getiriniz ve arıza kaynaklarından veya engellerden uzaklaştırınız. Eşleştirme işlemini bir başka mobil cihaz ile tekrarlayınız.
Bluetooth cihazdan sesli sinyal gelmiyor	Hoparlörün açık olmasını kontrol ediniz. Hoparlör ve mobil cihazda sesin açık olmasını kontrol ediniz. Mobil cihazı hoparlöre daha yakın bir yere getiriniz ve arıza kaynaklarından veya engellerden uzaklaştırınız. İşlemi bir başka müzik uygulaması ile tekrarlayınız. Eşleştirme işlemini başka bir mobil cihazla tekrarlayınız.
Bluetooth cihazın ses kalitesi kötü	Mobil cihazı hoparlöre daha yakın bir yere getiriniz ve arıza kaynaklarından veya engellerden uzaklaştırınız. İşlemi başka bir mobil cihazla tekrarlayınız. Eşleştirme işlemini başka bir mobil cihazla tekrarlayınız.
AUX kaynağından audio sinyali yok	Bağlı olan mobil cihazın açık olmasını ve çalışmasını kontrol ediniz. 3,5 mm fişin hem hoparlörle hem de çıktığı cihaza doğru takılmış olmasını kontrol ediniz. Ses seviyesini çoğaltınız. Ses seviyesini AUX cihazından çoğaltınız. Başka bir AUX kablosu kullanınız.
AUX cihazın ses kalitesi kötü	Audio kablusunun hem AUX IN bağlantısına hem de çıktığı cihaza doğru takılmış olmasını kontrol ediniz. Fonksiyonu başka AUX cihazıyla test ediniz.

AKÜ

Uzun süre kullanım dışı kalmış kartuş aküleri kullanmadan önce şarj edin.

50°C üzerindeki sıcaklıklar kartuş akünün performansını düşürür. Akünün güneş ışığı veya mekân sıcaklığı altında uzun süre ısınmamasına dikkat edin.

Şarj cihazı ve kartuş aküdeki bağlantı noktalarını temiz tutun.

Akünün ömrünün mükemmel bir şekilde uzun olması için kullandıktan sonra tamamen doldurulması gerekir.

Ömrünün mümkün olduğu kadar uzun olması için akülerin yüklemeye yapıldıktan sonra doldurma cihazından uzaklaştırılması gerekir.

Akünün 30 günden daha fazla depolanması halinde: Aküyü takriben 27°C'de kuru olarak depolayın. Aküyü yüklemeye durumunun takriben % 30 - %50 olarak depolayın. Aküyü her 6 ay yeniden doldurun.

LİTYUM İYON PİLLERİN TAŞINMASI

Lityum iyon piller tehlikeli madde taşımacılığı hakkındaki yasal hükümler tabidir.

Bu piller, bölgesel, ulusal ve uluslararası yönetmeliklere ve hükümlere uyularak taşınmak zorundadır.

- Tüketiciler bu pilleri herhangi bir özel şart aranmaksızın karayoluyla taşıyabilirler.
- Lityum iyon pillerin nakliye şirketleri tarafından ticari taşımacılığı için tehlikeli madde taşımacılığının hükümleri geçerlidir. Serviz hazırlığı ve taşıma sadece ilgili eğitimi görmüş personel tarafından gerçekleştirilebilir. Bütün süreç zamanca bir refakatçilik altında gerçekleştirilmek zorundadır.

Pillerin taşınması sırasında aşağıdaki hususlara dikkat edilmesi gerekmektedir:

- Kısa devre oluşmasını önlemek için kontakların korunmuş ve izole edilmiş olmasını sağlayınız.
- Pili paketinin ambalajı içinde kaymamasına dikkat ediniz.
- Hasarlı veya akmış pillerin taşınması yasaktır.

Ayrıca bilgiler için nakliye şirketinize başvurunuz.

BAKIM

Sadece Milwaukee aksesuarı ve yedek parçası kullanın. Nasıl değiştirileceği açıklanmamış olan yapı parçalarını bir Milwaukee müşteri servisinde değiştirin (Garanti ve servis adresi broşürüne dikkat edin).

Gerektiği takdirde aletin dağıtık görünüş şeması, alet tipinin ve tip etiketi üzerindeki sayının bildirilmesi koşuluyla müşteri servisinden veya doğrudan Technronic Industries GmbH, Max-Eyth-Straße 10, 71364 Winnenden, Germany adresinden istenebilir.

SEMBOLLER



DİKKAT! UYARI! TEHLİKE!



Aletin kendinde bir çalışma yapmadan önce kartuş aküyü çıkarın.



Lütfen aleti çalıştırmadan önce kullanma kılavuzunu dikkatli biçimde okuyun.



Elektrikli cihazların evsel atıklarla birlikte bertaraf edilmesi yasaktır. Elektrikli ve elektronik cihazlar ayrılarak biriktirilmeli ve çevreye zarar vermeden bertaraf edilmeleri için bir atık değerlendirme tesisine götürülmelidir. Yerel makamlara veya satıcınıza geri dönüşüm tesisleri ve atık toplama merkezlerinin yerlerini danışınız.



Bu alet sadece kapalı mekânlarda kullanılmaya uygundur, yağmur altında bırakmayın



Koruma sınıfı III



CE işareti



EurAsian Uyumluluk işareti

Napětí výměnného akumulátoru.....	12 V
hudební výkon	5 W
Hmotnost bez aku a balení	0,49 kg
Výstupní napětí USB	5,0 V / 2,1 A
kvalita zvuku AUX vstup	35 Hz – 20 kHz
Vstup Bluetooth	55Hz – 16 kHz
Minimální dosah přenosu	10 m
Doba chodu (4,0 Ah).....	25 h

VAROVÁNÍ! Seznamte se se všemi bezpečnostními pokyny a sice i s pokyny. Zanedbání při dodržování varovných upozornění a pokynů mohou mít za následek úder elektrickým proudem, požár a ebo těžká poranění. **Všechna varovná upozornění a pokyny do budoucna uschovejte.**

BEZPEČNOSTNÍ PŘEDPISY PRO REPRODUKTOR PODPORUJÍCÍ BLUETOOTH

Přístroj nikdy neotvírejte, nerozebírejte ani jinak do něj nezasahujte. Přístroj nepoužívejte v blízkosti vody. Čistěte pouze čistým hadříkem. Některé čisticí prostředky poškozují umělou hmotu krytu či jiné izolační díly. Přístroj udržujte čistý a suchý, chraňte před olejem a tuky. Opravy přenechte kvalifikovaným pracovníkům. Přístroj chraňte před zdroji tepla. Nastavte na přístroj otevřený oheň jako např. svíčky. Přístroj nesmí být vystaven kapající nebo stříkající vodě. Na přístroj se nesmí stavět nádoby s tekutinami, např. vázy. Použitě nevyhazujte do domovního odpadu nebo do ohně. Milwaukee nabízí ekologickou likvidaci starých článků, ptejte se u vašeho obchodníka s náradím. Náhradní akumulátor neskladujte s kovovými předměty, nebezpečí zkratu.

Akumulátor systému M 12 nabíjejte pouze nabíječkou systému M 12. Nenabíjejte akumulátory jiných systémů. Náhradní akumulátory ani nabíječku neotvírejte, skladujte je v suchu, chraňte před vlhkem. Při extrémní zátěži či vysoké teplotě může z akumulátoru vytékat kapalina. Při zasažení touto kapalinou okamžitě zasažená místa omýjte vodou a mýdlem. Při zasažení očí okamžitě důkladně po dobu alespoň 10min.omývat a neodkladně vyhledat lékaře.

Tento přístroj nesmí obsluhovat nebo čistit osoby se sníženými tělesnými, smyslovými nebo duševními schopnostmi, resp. s nedostatečnými zkušenostmi nebo znalostmi, ledaže by byly poučeny osobou ze zákona zodpovědnou za jejich bezpečnost o bezpečné manipulaci s přístrojem. Výše uvedené osoby vyžadují při používání přístroje dozor. Tento přístroj nepatří do rukou dětem. Proto když se nepoužívá, musí být uložený bezpečně a mimo dosah dětí.

OBLAST VYUŽITÍ

Reproduktor podporující Bluetooth slouží na reprodukování audiosignálů z připojených audiopřístrojů.

Přes USB přípojku je možné reproduktor používat na nabíjení přístrojů s USB.

Toto zařízení lze používat jen pro uvedený účel.

USB PORT

Připojený přístroj se nabíjí přes USB přípojku. Pokud by přístroj potřeboval více než 2,1 A jednosměrného proudu, tak ochrana proti přetížení zdroj napájení odpojí.

TLAČÍTKO ZAP/VYP / BLUETOOTH TLAČÍTKO ①/✳

Zapnutí: Stisknete tlačítko ①/✳. LED dioda začne svítit. USB přístroj se zapne. Indikátor stavu nabíjení se rozsvítí na 3 sekundy, aby se zobrazil aktuální stav nabíjení. Bluetooth přejde do režimu připojení a vyhledá naposledy připojený přístroj. **Vypnutí:** Stisknete tlačítko ①/✳. LED dioda zhasne. USB přístroj se vypne. Reproduktor se vypne.

Spárování přes Bluetooth: Tlačítko ①/✳ podržte 3 sekundy stisknuté. LED dioda bliká a signalizuje, že přístroj je v režimu párování. Na přístroji podporujícím Bluetooth zvolte "M12 Speaker". - reproduktor akustickým signálem oznámí, že je připojený. - LED dioda svítí trvale.

Bluetooth spojení: Když je přístroj zapnutý a není připojený žádný AUX kabel, přejde reproduktor automaticky do režimu Bluetooth a naváže spojení. LED dioda bliká. Když reproduktor najde přístroj podporující Bluetooth: - reproduktor akustickým signálem oznámí, že je připojený. - LED dioda svítí trvale.

Ztráta Bluetooth spojení: Při ztrátě Bluetooth spojení se reproduktor okamžitě pokusí obnovit spojení s přístrojem podporujícím Bluetooth. LED dioda bliká.

Navázání Bluetooth spojení s jiným přístrojem: Tlačítko ①/✳ podržte 3 sekundy stisknuté, až začne LED dioda blikat. Režim párování je aktivní a reproduktor může navázat spojení s jiným přístrojem.

REGULOVÁNÍ HLASITOSTI + / -

Zvýšení hlasitosti - Stiskněte tlačítko +. Snížení hlasitosti - Stiskněte tlačítko -.

AUX VSTUP

Po připojení 3,5 mm AUX kabelu se reproduktor automaticky přepne na AUX VSTUP. Při vytáhnutí AUX kabelu se reproduktor opět vrátí do režimu Bluetooth. LED indikátor zůstává.

VYHLEDÁVÁNÍ CHYB

Problém	Příčina & Řešení
Reproduktor se nezapíná	Ochrana proti nízkému napětí je aktivní nebo se přístroj musí nabít.
Reproduktor se nespojuje s mobilním přístrojem	funkce Bluetooth na mobilním přístroji je vypnutá a musí se znovu zapnout. Potom se znovu pokuste spustit režim párování. Mobilní přístroj dejte blíž k reproduktoru a pryč od rušivých zdrojů nebo překážek. Proces párování zopakujte s jiným mobilním přístrojem.
Žádný akustický signál z přístroje podporujícího Bluetooth	Zajistěte, aby byl reproduktor zapnutý. Zajistěte, aby byla zapnutá hlasitost na reproduktoru a mobilním přístroji. Mobilní přístroj dejte blíž k reproduktoru a pryč od rušivých zdrojů nebo překážek. Postup zopakujte s jinou hudební aplikací. Proces párování zopakujte s jiným mobilním přístrojem.
Špatná kvalita zvuku z přístroje podporujícího Bluetooth	mobilní přístroj dejte blíž k reproduktoru a pryč od rušivých zdrojů nebo překážek. Postup zopakujte s jinou hudební aplikací.
Žádný audio signál ze zdroje AUX	Zajistěte, aby připojený mobilní přístroj byl zapnutý a fungoval. Zajistěte, aby byl 3,5-mm konektor správně zasunutý nejen v reproduktoru, ale i ve výstupním přístroji. Zvyšte hlasitost. Zvyšte hlasitost na přístroji se vstupem AUX. Použijte jiný AUX kabel.
Špatná kvalita zvuku z přístroje se vstupem AUX	Zajistěte, aby byl audiokabel správně zasunutý nejen do vstupu AUX, ale také do přípojky na výstupním přístroji. Fungování otestujte pomocí jiného přístroje se vstupem AUX.

AKUMULÁTORY

Déle nepoužívané akumulátory je nutné před použitím znovu nabít. Teplota přes 50°C snižuje výkon akumulátoru. Chraňte před dlouhým přehříváním na slunci či u topení. Kontakty nabíječky a akumulátoru udržujte v čistotě. Pro optimální životnost je nutné akumulátory po použití plně dobít. K zabezpečení dlouhé životnosti by se akumulátory měly po nabíjení vyjmout z nabíječky. Při skladování akumulátoru po dobu delší než 30 dní: Skladujte akumulátor v suchu při cca 27°C.

Skladujte akumulátor při cca 30%-50% nabíjecí kapacitě. Opakujte nabíjení akumulátoru každých 6 měsíců.

PŘEPRAVA LITHIUM-IONTOVÝCH BATERÍ

Lithium-iontové baterie spadají pod zákonných ustanovení pod přepravu nebezpečného nákladu.

Přeprava těchto baterií se musí realizovat s dodržováním lokálních, vnitrostátních a mezinárodních předpisů a ustanovení.

- Spotřebitelé mohou tyto baterie bez problémů přepravovat po komunikacích.
- Komerční přeprava lithium-iontových baterií prostřednictvím přepravních firem podléhá ustanovením o přepravě nebezpečného nákladu. Přípravu k vyexpedování a samotnou přepravu směji vykonávat jen příslušně vyškolené osoby. Na celý proces se musí odborně dohlížet.

Při přepravě baterií je třeba dodržovat následující:

- Zajistěte, aby kontakty byly chráněné a izolované, aby se zamezilo zkrátům.
- Dávejte pozor na to, aby se svazek baterií v rámci balení nemohl sesmeknout.
- Poškozené a vyteklé baterie se nesmějí přepravovat.









Ohledně dalších informací se obraťte na vaši přepravní firmu.

ÚDRŽBA

Používat výhradně příslušenství Milwaukee a náhradní díly Milwaukee. Díly jejichž výměny nebyla popsána, nechte vyměnit v autorizovaném servis (viz."Žáruky / Seznam servisních míst)

Při potřebě podrobného rozkresu konstrukce, oslovte informací o typu a čísle přímo servis a nebo výrobce, Techtronic Industries GmbH, Max-Eyth-Straße 10, 71364 Winnenden, Germany.

SYMBOLY

-  POZOR! VAROVÁNÍ! NEBEZPEČÍ!
-  Před zahájením veškerých prací na vrtacím šroubováku vyjmout výměnný akumulátor.
-  Před spuštěnám stroje si pečlivě přečtete návod k používání.
-  Elektrické přístroje se nesmí likvidovat společně s odpadem z domácnosti. Elektrické a elektronické přístroje je třeba sbírat odděleně a odevzdat je v recyklačním podniku na ekologickou likvidaci. Na místních úřadech nebo u vašeho specializovaného prodejce se informujte na recyklační podniky a sběrné dvory.
-  Zařízení lze používat jen ve vnitřních prostorách, nepoužívat v dešti.
-  Třída ochrany III
-  Značka CE
-  Euroasijská značka shody

Napätie výmenného akumulátora.....	12 V
hudobný výkon	5 W
Hmotnosť bez aku in embaláže	0,49 kg
USB izhodna napetost.....	5,0 V / 2,1 A
Kvalita zvuku AUX vstup.....	35 Hz – 20 kHz
Vstup Bluetooth.....	55Hz – 16 kHz
Minimálny dosah prenosu.....	10 m
Doba chodu (4,0 Ah).....	25 h

⚠ POZOR! Zoznámte sa so všetkými bezpečnostnými pokynmi. Zanedbanie dodržiavania Výstražných upozornení a pokynov uvedených v nasledujúcom texte môže mať za následok zásah elektrickým prúdom, spôsobiť požiar a/alebo ťažké poranenie. **Tieto výstražné upozornenia a bezpečnostné pokyny starostlivo uschovajte na budúce použitie.**

⚠ BEZPEČNOSTNÉ PREDPISY PRE REPRODUKTOR PODPORUJÚCI BLUETOOTH

Prístroj nikdy neotvárať, nerozoberať alebo iným spôsobom nemeniť. Prístroj nepoužívať v blízkosti vody.

Čistiť len suchou handrou. Niektoré čistiace prostriedky poškodzujú plasty alebo iné izolované časti. Prístroj udržujte v čistote a suchu, bez oleja a masti.

Opravy prenechať len kvalifikovanému odbornému personálu.

Prístroj nestavať do blízkosti zdrojov tepla.

Na prístroj nedávajte nestavajte otvorený plameň ako napr. sviečky.

Prístroj nesmie byť vystavený kvapkajúcej alebo striekajúcej vode. Na prístroj sa nesmú stavať žiadne nádoby s kvapalinou ako napr. vázy.

Opotrebované výmenné akumulátory nezhadzujte do ohňa alebo medzi domový odpad. Milwaukee ponúka likvidáciu starých výmenných akumulátorov, ktorá je v súlade s ochranou životného prostredia; informujte sa u Vášho predajcu.

Výmenné akumulátory neskladovať spolu s kovovými predmetmi (nebezpečenstvo skrátu).

Výmenné akumulátory systému M 12 nabíjať len nabíjacími zariadeniami systému M 12. Akumulátory iných systémov týmto zariadením nenabíjať.

Výmenné akumulátory a nabíjacie zariadenia neotvárať a skladovať len v suchých priestoroch. Chrániť pred vlhkosťou.

Pri extrémnych záťažoch alebo extrémnych teplotách môže dôjsť k vytekaniu batériovej tekutiny z poškodeného výmenného akumulátora. Ak dôjde ku kontaktu pokožky s roztokom, postihnuté miesto umyť vodou a mydlom. Ak sa roztok dostane do očí, okamžite ich dôkladne vypláchnuť po dobu min. 10 min a bezodkladne vyhľadať lekára.

Tento prístroj nesmú obsluhovať alebo čistiť osoby so zníženými telesnými, zmyslovými alebo duševnými schopnosťami príp. nedostatočnými skúsenosťami alebo znalosťami, jedine ako boli osobou zo zákona zodpovednou za ich bezpečnosť poučené o bezpečnej manipulácii s prístrojom. Vyššie uvedené osoby si vyžadujú pri používaní prístroja dozor. Tento prístroj nepatrí do rúk deťom. Preto ak sa nepoužíva, musí byť odložený bezpečne a mimo dosahu detí.

POUŽITIE PODĽA PREDPISOV

Reproduktor podporujúci Bluetooth slúži na reprodukovanie audiosignálov z pripojených audioprístrojov.

Cez USB prípojku možno reproduktor používať na nabíjanie prístrojov s USB.

Tento prístroj sa smie používať len v súlade s uvedenými predpismi.

USB PORT

Pripojený prístroj sa nabíja cez USB prípojku. Ak by prístroj potreboval viac ako 2,1 A jednosmerného prúdu, tak ochrana proti preťaženiu zdroj napájania odpojí.

TLAČIDLO ZAP/VYP / BLUETOOTH TLAČIDLO

Zapnutie:
Stlačte tlačidlo. LED dióda začne svietiť. USB prístroj sa zapne. Indikátor stavu nabitia zasvieti na 3 sekundy, aby sa vám ukázal aktuálny stav nabitia. Bluetooth prejde do režimu pripojenia a vyhľadá naposledy pripojený prístroj.

Vypnutie:
Stlačte tlačidlo. LED dióda zhasne. USB prístroj sa vypne. Reproduktor sa vypne.

Spárovanie cez Bluetooth:
Tlačidlo podržte 3 sekundy zatlačené. LED dióda bliká a signalizuje, že prístroj je v režime párovania. Na prístroji podporujúcom Bluetooth zvolte "M12 Speaker".
- reproduktor akustickým signálom oznámí, že je pripojený.
- LED dióda svieti trvalo.

Bluetooth spojenie:
Keď je prístroj zapnutý a nie je pripojený žiadny AUX kábel, prejde reproduktor automaticky do režimu Bluetooth a nadviaže spojenie. LED dióda bliká. Keď reproduktor nájde prístroj podporujúci Bluetooth:
- reproduktor akustickým signálom oznámí, že je pripojený.
- LED dióda svieti trvalo.

Strata Bluetooth spojenia:
Pri strate Bluetooth spojenia sa reproduktor okamžite pokúsi obnoviť spojenie s prístrojom podporujúcim Bluetooth. LED dióda bliká.

Nadviazanie Bluetooth spojenia s iným prístrojom:
Tlačidlo podržte 3 sekundy zatlačené, kým začne LED dióda blikať. Režim párovania je aktívny a reproduktor môže nadviazať spojenie s iným prístrojom.

REGULOVANIE HLASISTOSI + / -

Zvýšenie hlasitosti - Stlačte tlačidlo +.
Zníženie hlasitosti - Stlačte tlačidlo -.

AUX VSTUP

Po pripojení 3,5 mm AUX kábla sa reproduktor automaticky prepne na AUX VSTUP. Pri vytažení AUX kábla sa reproduktor opäť vráti do režimu Bluetooth. LED indikátor zostáva.

Problém	Príčina & Riešenie
Reproduktor sa nezapína	Ochrana proti nízkeju napätíu je aktívna alebo sa prístroj musí nabiť.
Reproduktor sa nespája s mobilným prístrojom	funkcia Bluetooth na mobilnom prístroji je vypnutá a musí sa znovu zapnúť. Potom sa znovu pokúste spustiť režim párovania. Mobilný prístroj dajte bližšie k reproduktoru a preč od rušivých zdrojov alebo prekážok. Proces párovania zopakujte s iným mobilným prístrojom.
Žiadny akustický signál z prístroja podporujúceho Bluetooth	Zabezpečte, aby bol reproduktor zapnutý. Zabezpečte, aby bola zapnutá hlasitosť na reproduktore a mobilnom prístroji. Mobilný prístroj dajte bližšie k reproduktoru a preč od rušivých zdrojov alebo prekážok. Postup zopakujte s inou hudobnou aplikáciou. Proces párovania zopakujte s iným mobilným prístrojom.
Zlá kvalita zvuku z prístroja podporujúceho Bluetooth	mobilný prístroj dajte bližšie k reproduktoru a preč od rušivých zdrojov alebo prekážok. Postup zopakujte s inou hudobnou aplikáciou. Proces párovania zopakujte s iným mobilným prístrojom.
Žiadny audio signál zo zdroja AUX	Zabezpečte, aby pripojený mobilný prístroj bol zapnutý a fungoval. Zabezpečte, aby bol 3,5-mm konektor správne zasunutý nie len v reproduktore, ale aj vo výstupnom prístroji. Zvýšte hlasitosť. Zvýšte hlasitosť na prístroji so vstupom AUX. Použite iný AUX kábel.
Zlá kvalita zvuku z prístroja so vstupom AUX	Zabezpečte, aby bol audiokábel správne zasunutý nielen do vstupu AUX, ale aj do prípojky na výstupnom prístroji. Fungovanie otestujte pomocou iného prístroja so vstupom AUX.

AKUMULÁTORY

Dlhší čas nepoužívané výmenné akumulátory pred použitím dobiť. Teplota vyššia ako 50°C znižuje výkon výmenného akumulátora. Zabráňte dlhšiemu ohriatiu slnkom alebo kúrením. Pripájacie kontakty na nabíjacom zariadení a výmennom akumulátore udržiavať čisté.

Pre optimálnu životnosť je nutné akumulátory po použití plne dobiť. K zabezpečeniu dlhej životnosti by sa akumulátory mali po nabití vybrať z nabíjačky.

Pri skladovaní akumulátora po dobu dlhšiu než 30 dní: Skladujte akumulátor v suchu pri cca 27°C. Skladujte akumulátor pri cca 30%-50% nabíjacej kapacity. Opakujte nabíjanie akumulátora každých 6 mesiacov.

Liťovo-iónové batérie podľa zákonných ustanovení spadajú pod prepravu nebezpečného nákladu.

Preprava týchto batérií sa musí realizovať s dodržiavaním lokálnych, vnútroštátnych a medzinárodných predpisov a ustanovení.

- Spotrebiteľia môžu tieto batérie bez problémov prepravovať po cestách.
- Komerčná preprava liťovo-iónových batérií prostredníctvom špeciálnych firiem podlieha ustanoveniam o preprave nebezpečného nákladu. Prípravu k vyexpedovaniu a samotnú prepravu smú vykonávať iba adekvátne vyškolené osoby. Na celý proces sa musí odborné dohliadať.

Pri preprave batérií treba dodržiavať nasledovné:

- Zabezpečte, aby boli kontakty chránené a izolované, aby sa zamedzilo skratom.
- Dávajte pozor na to, aby sa zväzok batérií v rámci balenia nemohol zošmyknúť.
- Poškodené a vytečené batérie sa nesmú prepravovať.

Kvôli ďalším informáciám sa obráťte na vašu špeciálnu firmu.

ÚDRZBA

Používať len Milwaukee príslušenstvo a Milwaukee náhradné diely. Súčiastky bez návodu na výmenu treba dat vymeniť v jednom z Milwaukee zákaznických centier (viď brožúru Záruka/Adresy zákaznických centier).

Pri udaní typu stroja a čísla nachádzajúceho sa na štítku dá sa v prípade potreby vyžiadať explozívna schéma prístroja od vášho zákaznického centra alebo priamo v Technic Industries GmbH, Max-Eyth-Straße 10, 71364 Winnenden, Germany.

SYMBOLY

 POZOR! NEBEZPEČENSTVO!

 Pred každou prácou na stroji výmenný akumulátor vytriahnuť.

 Pred prvým použitím prístroja si pozorne prečítajte návod na obsluhu.

 Elektrické prístroje sa nesmú likvidovať spolu s odpadom z domácností. Elektrické a elektronické prístroje treba zbierať oddelene a odovzdať ich v recyklačnom podniku na ekologickú likvidáciu. Na miestnych úradoch alebo u vášho špecializovaného predajcu sa spýtajte na recyklačné podniky a zberné dvory.

 Prístroj je určený na použitie v krytých priestoroch, prístroj nevystavujte dažďu.

 Zaščitni razred III

 Značka CE

 Euroázijská značka zhody

DANE TECHNICZNE **GŁOŚNIK BLUETOOTH** **M12 JSSP**

Napięcie baterii akumulatorowej.....	12 V
Moc muzyczna.....	5 W
Ciężar bez akumulatorem i opakowań	0,49 kg
Napięcie wyjściowe USB	5,0 V / 2,1 A
Jakość dźwięku przez wejście AUX.....	35 Hz – 20 kHz
Wejście Bluetooth.....	55Hz – 16 kHz
Minimalny zasięg przenoszenia.....	10 m
Czas uruchomieniowy (4,0 Ah).....	25 h

⚠️ OSTRZEŻENIE! Prosimy o przeczytanie wskazówek bezpieczeństwa i zaleceń, również tych. Błędy w przestrzeganiu poniższych wskazówek mogą spowodować porażenie prądem, pożar i/ lub ciężkie obrażenia ciała. **Należy starannie przechowywać wszystkie przepisy i wskazówki bezpieczeństwa dla dalszego zastosowania.**

⚠️ WSKAZÓWKI BEZPIECZEŃSTWA DLA GŁOŚNIK BLUETOOTH

Urządzenia nie wolno rozmontowywać ani wprowadzać do niego jakichkolwiek modyfikacji.
 Nie używać urządzenia w pobliżu wody.
 Czyścić wyłącznie suchą ściereczką. Niektóre środki czyszczące i rozpuszczalniki oddziałują szkodliwie na tworzywa sztuczne i inne izolowane części. Uchwyty urządzenia powinny być czyste, suche i niezanieczyszczone olejem ani smarem.
 Wykonanie wszystkich czynności serwisowych należy zlecić wykwalifikowanemu personelowi serwisowemu.
 Nie instalować w pobliżu jakichkolwiek źródeł ciepła.
 Nie ustawiać żadnych źródeł otwartego ognia, takich jak na przykład świece, na urządzeniu.

Urządzenie nie może być narażone na działanie wody ściekającej kroplami ani wody rozbryzanej. Na urządzeniu nie wolno stawiać żadnych pojemników z cieczami, takich jak na przykład wazon.

Zużytych akumulatorów nie wolno wrzucać do ognia ani traktować jako odpadów domowych. Milwaukee oferuje ekologiczną utylizację zużytych akumulatorów.

Nie przechowywać akumulatorów wraz z przedmiotami metalowymi (niebezpieczeństwo zwarcia).

Akumulatory Systemu M 12 należy ładować wyłącznie przy pomocy ładowarek Systemu M 12. Nie ładować przy pomocy tych ładowarek akumulatorów innych systemów.

Nie otwierać wkładek akumulatorowych i ładowarek. Przechowywać w suchych pomieszczeniach. Chronić przed wilgocią.

W skrajnych warunkach temperaturowych lub przy bardzo dużym obciążeniu może dochodzić do wycieku kwasu akumulatorowego z uszkodzonych baterii akumulatorowych. W przypadku kontaktu z kwasem akumulatorowym należy natychmiast przemyć miejsce kontaktu wodą z mydłem. W przypadku kontaktu z oczami należy dokładnie przepłukiwać oczy przynajmniej przez 10 minut i zwrócić się natychmiast o pomoc medyczną.

Urządzenie to nie może być obsługiwane ani też czyszczone przez osoby, które posiadają ograniczone fizyczne, sensoryczne lub umysłowe zdolności wzgl. nie dysponują dostatecznym doświadczeniem, chyba że zostały one poinstruowane przez osobę prawnie odpowiedzialną za bezpieczeństwo w zakresie bezpiecznego obchodzenia się z urządzeniem. Wyżej wymienione osoby należy nadzorować podczas użytkowania

urządzenia. Urządzenie to nie może dostać się do rąk dzieci. Dlatego też, gdy nie jest ono używane, należy je bezpiecznie przechowywać w miejscu niedostępnym dla dzieci.

WARUNKI UŻYTKOWANIA

Głośnik Bluetooth służy do odtwarzania sygnałów audio z podłączonych urządzeń audio.
 Poprzez gniazdo USB głośnik może być użyty do ładowania urządzeń USB.
 Produkt można użytkować wyłącznie zgodnie z jego normalnym przeznaczeniem.

PORT USB

Podłączone urządzenie ładowane jest poprzez złącze USB. Jeśli urządzenie pobiera więcej niż 2,1 A prądu stałego, bezpiecznik ochronny przed przeciążeniem odłącza zasilanie prądowe.

PRZYCIŚK ZAŁ./WYŁ./ PRZYCIŚK BLUETOOTH

Załączanie:
 Wcisnąć przycisk . Zapala się dioda LED. Urządzenie USB załącza się. Wskaźnik stanu naładowania zapala się na 3 sekundy, aby wskazać aktualny stan naładowania. Bluetooth przechodzi w tryb połączenia i wyszukuje ostatnio podłączone urządzenie.
Wyłączanie:
 Wcisnąć przycisk . Dioda LED gaśnie. Urządzenie USB wyłącza się. Głośnik wyłącza się.

Parowanie urządzeń Bluetooth
 Wcisnąć i przytrzymać przez 3 sekundy przycisk . Dioda LED miga i sygnalizuje, że urządzenie znajduje się w trybie parowania. Na urządzeniu Bluetooth wybrać "M12 Speaker".
 - Głośnik generuje sygnał akustyczny sygnalizując, że jest połączony.
 - Dioda LED świeci się światłem ciągłym.

Połączenie Bluetooth:
 Gdy urządzenie jest włączone i nie jest podłączony kabel AUX, głośnik przechodzi automatycznie w tryb Bluetooth i nawiązuje połączenie. Dioda LED miga.
 Gdy głośnik znajdzie urządzenie z funkcją Bluetooth:
 - Głośnik generuje sygnał akustyczny sygnalizując, że jest połączony.
 - Dioda LED świeci się światłem ciągłym.

Utrata połączenia Bluetooth:
 W przypadku utraty połączenia Bluetooth głośnik próbuje natychmiast ponownie przywrócić połączenie z urządzeniem Bluetooth. Dioda LED miga.

Łączenie Bluetooth z innym urządzeniem:
 Wcisnąć na 3 sekundy przycisk , aż dioda LED zacznie migać. Tryb parowania jest aktywny i głośnik może nawiązać połączenie z innym urządzeniem.

REGULACJA GŁOŚNOŚCI + / -

Zwiększanie poziomu głośności - wcisnąć przycisk +.
 Zmniejszanie poziomu głośności - wcisnąć przycisk -.

AUX IN

Po podłączeniu kabla AUX 3,5-mm głośnik przełącza się automatycznie na tryb AUX IN. Po wyjęciu kabla AUX głośnik powraca ponownie do trybu Bluetooth. Dioda LED pozostaje włączona.

WYSZUKIWANIE BŁĘDÓW

Problem	Przyczyna & Rozwiązanie
Głośnik nie włącza się	Zabezpieczenie niskonapięciowe aktywne lub urządzenie wymaga ładowania.
Głośnik nie łączy się z urządzeniem mobilnym	Wyłączyć i ponownie załączyć funkcję Bluetooth w urządzeniu mobilnym. Następnie spróbować ponownie uruchomić tryb parowania. Urządzenie mobilne przenieść bliżej głośnika - dalej od źródeł zakłóceń lub przeszkód. Powtórzyć proces parowania z innym urządzeniem mobilnym.
Brak sygnału akustycznego z urządzenia Bluetooth	Upewnić się, czy głośnik jest włączony.
	Upewnić się, czy włączona jest głośność na głośniku i na urządzeniu mobilnym. Urządzenie mobilne przenieść bliżej głośnika - dalej od źródeł zakłóceń lub przeszkód. Powtórzyć proces z inną aplikacją muzyczną. Powtórzyć proces parowania z innym urządzeniem mobilnym.
Niska jakość dźwięku z urządzenia Bluetooth	Urządzenie mobilne przenieść bliżej głośnika - dalej od źródeł zakłóceń lub przeszkód. Powtórzyć proces z inną aplikacją muzyczną. Powtórzyć proces parowania z innym urządzeniem mobilnym.
Brak sygnału audio ze źródła AUX	Upewnić się, czy podłączone urządzenie mobilne jest włączone i czy pracuje. Upewnić się, czy wtyk 3,5-mm w głośniku i w urządzeniu wyjściowym jest prawidłowo włożony. Zwiększyć głośność. Zwiększyć głośność na urządzeniu AUX. Użyć innego kabla AUX.
Niska jakość dźwięku z urządzenia AUX	Upewnić się, czy kabel audio w gnieździe AUX IN oraz w urządzeniu wyjściowym jest prawidłowo włożony. Sprawdzić działanie z innym urządzeniem AUX.

BATERIE AKUMULATOROWE

Akumulatory, które nie były przez dłuższy czas używane, należy przed użyciem naładować.
 W temperaturze powyżej 50°C następuje spadek osiągniętych wkladki akumulatorowej. Unikać długotrwałego wystawienia na oddziaływanie ciepła lub promieni słonecznych (niebezpieczeństwo przegrzania). Styki ładowarek i wkładek akumulatorowych należy utrzymywać w czystości
 Dla zapewnienia optymalnej żywotności akumulatory po użyciu należy naładować do pełnej pojemności.
 Dla zapewnienia możliwie długiej żywotności akumulatory należy wyjąć z ładowarki po ich naładowaniu.
 W przypadku składowania akumulatorów dłużej niż 30 dni: Przechowywać je w suchym miejscu w temperaturze ok. 27°C. Przechowywać je w stanie naładowanym do ok. 30% - 50%. Ładować je ponownie co 6 miesięcy.

TRANSPORT AKUMULATORÓW LITOWO-JONOWYCH

Akumulatory litowo-jonowe podlegają ustawowym przepisom dotyczącym transportu towarów niebezpiecznych.

Transport tych akumulatorów winien odbywać się przy przestrzeganiu lokalnych, krajowych i międzynarodowych rozporządzeń i przepisów.

- Odbiorcom nie wolno transportować tych akumulatorów po drogach ot tak po prostu.
- Komercyjny transport akumulatorów litowo-jonowych przez przedsiębiorstwa spedycyjne podlega przepisom dotyczącym transportu towarów niebezpiecznych. Przygotowania do wysyłki oraz transport mogą być wykonywane wyłącznie przez odpowiednio przeszkolone osoby. Cały proces winien odbywać się pod fachowym nadzorem.

W czasie transportu akumulatorów należy przestrzegać następujących punktów:

- Celem uniknięcia zwarcć należy upewnić się, że zestyki są zabezpieczone i zaizolowane.
- Zwracać uwagę na to, aby zespół akumulatorów nie mógł się przemieszczać we wnętrzu opakowania.
- Nie wolno transportować akumulatorów uszkodzonych lub z wyciekającym z elektrolitem.

Odnosnie dalszych wskazówek należy zwrócić się do swojego przedsiębiorstwa spedycyjnego.

UTRZYMANIE I KONSERWACJA

Używać tylko i wyłącznie wyposażenia dodatkowego Milwaukee i części zamiennych Milwaukee. Gdyby trzeba było wymienić części, które nie zostały opisane, należy skontaktować się z przedstawicielem serwisu Milwaukee (patrz wykaz adresów punktów usługowych/ gwarancyjnych).

Na życzenie można otrzymać rysunek widoku zespołu rozebranego. Przy zamawianiu należy podać numer oraz typ elektronarzędzia umieszczony na tabliczce znamionowej. Zamówienia można dokonać albo u lokalnych przedstawicieli serwisu, albo bezpośrednio w Technronic Industries GmbH, Max-Eyth-Straße 10, 71364 Winnenden, Germany.

SYMBOLE

UWAGA! OSTRZEŻENIE NIEBEZPIECZEŃSTWO!

Przed przystąpieniem do jakichkolwiek prac na elektronarzędziu należy wyjąć wkładkę akumulatorową.

Przed uruchomieniem elektronarzędzia zapoznać się uważnie z treścią instrukcji.

Urządzenia elektryczne nie mogą być usuwane razem z odpadami pochodzącymi z gospodarstw domowych. Urządzenia elektryczne i elektroniczne należy gromadzić oddzielnie i w celu usuwania ich do odpadów zgodnie z wymaganiami środowiska naturalnego oddawać do przedsiębiorstwa utylizacyjnego. Proszę zasięgnąć informacji o centrach recyklingowych i punktach zbiorczych u władz lokalnych lub u wyspecjalizowanego dostawcy.

GRAFIKHAUS Urządzenie można stosować tylko w pomieszczeniach zamkniętych. Nie wystawiać na deszcz.

Klasa ochronności III

Znak CE

Znak zgodności EurAsian

TEHNIČNI PODATKI**BLUETOOTH ZVOČNIK****M12 JSSP**

Napetost izmenljivega akumulatorja.....	12 V
Glasnost glasbe.....	5 W
Teža brez izmenljivim akumulatorjem in embalažo	0,49 kg
USB izhodna napetost.....	5,0 V / 2,1 A
Kakovost zvoka AUX-vhod	35 Hz – 20 kHz
Bluetooth-vhod	55Hz – 16 kHz
Minimalno območje prenosa.....	10 m
Čas delovanja (4,0 Ah).....	25 h

! OPOZORILO! Preberite vsa varnostna opozorila in navodila. Napake zaradi neupoštevanja spodaj navedenih opozoril in napotil lahko povzročijo električni udar, požar in/ali težke telesne poškodbe. **Vsa opozorila in napotila shranite, ker jih boste v prihodnje še potrebovali.**

! VARNOSTNA OPOZORILO ZA BLUETOOTH ZVOČNIK

Aparata nikoli ne odpirajte, razstavljajte ali na kakršen koli način spreminjajte.

Tega aparata ne uporabljajte v bližini vode.

Čistite samo s suho krpo. Marsikatera čistilna sredstva poškodujejo umetno maso ali druge izolirane dele. Skrbite, da bo aparat čist, brez olja in masti.

Poskrbite, da popravilo opravi samo kvalificirano strokovno osebo.

Aparata ne postavljajte v bližino ogrevalnih virov.

Na napravo ne postavljajte nobenega prostega plamena, kot npr. sveče.

Naprave ne smemo izpostavljati kapljanju ali pršenju vode. Na napravo ni dovoljeno postavljati posod s tekočinami, kot npr. vase.

Izbrbljenih izmenljivih akumulatorjev ne mečite v ogenj ali v gospodinjnske odpadke. Milwaukee nudi okolju prijazno odlaganje starih izmenljivih akumulatorjev; prosimo povprašajte vašega strokovnega trgovca.

Izmenljivih akumulatorjev ne hranite skupaj s kovinskimi predmeti (nevarnost kratkega stika).

Izmenljive akumulatorje sistema M 12 polnite samo s polnilnimi aparati sistema M 12. Ne polnite nobenih akumulatorjev iz drugih sistemov.

Izmenljivih akumulatorjev in polnilnih aparatov ne odpirajte in jih hranite samo v suhih prostorih. Zaščitite jih pred mokroto.

Pod ekstremno obremenitvijo ali ob ekstremni temperaturi iz poškodovanega izmenljivega akumulatorja lahko izteka akumulatorska tekočina. Po stiku z akumulatorsko tekočino prizadeto mesto takoj izperite z vodo in milom. Po stiku z očmi takoj najmanj 10 minut dolgo temeljito izpirajte in nemudoma obiščite zdravnika.

Te naprave ni dovoljeno upravljati ali čistiti s strani oseb, ki imajo omejene telesne, senzorične ali duševne sposobnosti oz. pomanjkljive izkušnje ali znanja, razen kadar so bili s strani, za njihovo varnost zakonsko odgovorne osebe, poučeni o varni rabi naprave. Zgoraj navedene osebe je med uporabo naprave potrebno nadzorovati. Ta naprava ne sodi v roke otrok. Vsled tega jo je v primeru neuporaabe potrebno shranjevati varno in izven doseg a otrok.

UPORABA V SKLADU Z NAMEDNOSTJO

Bluetooth zvočnik služi predvajanju audio signalov iz priključenih audio naprav

Preko USB priključka je zvočnik možno uporabljati za polnjenje USB naprav.

Ta naprava se sme uporabiti samo v skladu z namembnostjo uporabi samo za navede namene.

USB-VRATA

Preko USB priključka se priključena naprava polni. V kolikor naprava potrebuje več kot 2,1 A enosmenega toka, preobremenitvena zaščita oskrbo s tokom prekine.

VKLOP/IZKLOP-TIPKA / BLUETOOTH-TIPKA \odot / \otimes **Vklapljanje:**

Pritisnite tipko \odot / \otimes .
LED prične svetliti.
USB naprava se vklopi.
Prikaz stanja polnitve zasveti za 3 sekunde, da se prikaže aktualno stanja polnitve.
Bluetooth preide v modus priklopa in išče nazadnje priključeno napravo.

Izklapljanje:

Pritisnite tipko \odot / \otimes .
LED se izklopi.
USB naprava se izklopi.
Zvočnik se izklopi.

Bluetooth Pairing:

Držite tipko \odot / \otimes 3 sekunde pritisnjeno. LED utripa in prikazuje, da se naprava nahaja v Pairing modusu.
Na Bluetooth napravi izberite "M12 Speaker".
- zvočnik z akustičnim signalom prikaže, da je povezan.
- LED sveti neprekinjeno.

Bluetooth povezava:

Kadar je naprava vklopljena in ni priključenega AUX kabla, preide zvočnik avtomatsko v Bluetooth modus in vzpostavi povezavo. LED utripa.
Ko zvočnik najde Bluetooth napravo:
- prikaže zvočnik z akustičnim signalom, da je povezan.
- LED sveti neprekinjeno.

Izguba Bluetooth povezave:

Pri izgubi Bluetooth povezave poskuša zvočnik spet takoj vzpostaviti povezavo z Bluetooth napravo. LED utripa.

Vzpostavitev povezave z drugo napravo:

Tipko \odot / \otimes držite 3 sekunde pritisnjeno, dokler LED ne prične utripati. Pairing modus je aktiven in zvočnik lahko vzpostavi povezavo z drugo napravo.

REGULACIJA JAKOSTI ZVOKA + / -

Zvišanje jakosti zvoka - pritisnite tipko +.

Zniževanje jakosti zvoka - pritisnite tipko -.

AUX IN

Po priključitvi 3,5-mm-AUX kabla preklopi zvočnik avtomatsko na AUX IN. Pri izvleku AUX kabla se zvočnik ponovno vrne nazaj v Bluetooth modus. LED prikaz ostane vklopljen.

ISKANJE NAPAK

Težava	Vzrok & rešitev
Zvočnik se ne vklopi	Aktivna nizkonapetostna zaščita ali pa je napravo treba ponovno naložiti.
Zvočnik se ne poveže z mobilno napravo	Funkcijo Bluetooth na mobilni napravi izklopite in ponovno vklopite. Nato ponovno poskusite zagnati Pairing modus. Mobilno napravo približajte zvočniku in oddaljite proč od vira motenj ali ovir. Pairing postopek ponovite z drugo mobilno napravo.
Iz Bluetooth naprave ni akustičnega signala	Prepričajte se, da bo zvočnik vklopljen. Prepričajte se, da bo jakost zvoka na zvočniku in na mobilni napravi nastavljena. mobilno napravo približajte zvočniku in oddaljite proč od vira motenj ali ovir. Postopek ponovite z drugo glasbeno aplikacijo. Pairing postopek ponovite z drugo mobilno napravo.
Slaba kakovost zvoka iz Bluetooth naprave	Mobilno napravo približajte zvočniku in oddaljite proč od vira motenj ali ovir. Postopek ponovite z drugo glasbeno aplikacijo. Pairing postopek ponovite z drugo mobilno napravo.
Breu audio signala iz AUX vira	Prepričajte se, da je mobilna naprava vklopljena in teče. Prepričajte se, da je 3,5-mm vtičnik pravilno vtaknjen tako v zvočnik kakor tudi v izhodno napravo. Zvišajte jakost zvoka. Zvišajte jakost zvoka na AUX napravi. Uporabite drug AUX kabl.
Slaba kakovost zvoka iz AUX naprave	Prepričajte se, da je audio kabl pravilno vtaknjen tako v AUX IN priključek kakor tudi v izhodno napravo. Delovanje preizkusite z drugo AUX napravo.

AKUMULATORJI

Izmenljive akumulatorje, ki jih daljši čas niste uporabljali, pred uporabo naknadno napolnite.

Temperatura nad 50°C zmanjšuje zmogljivost izmenljivega akumulatorja. Izogibajte se daljšemu segrevanju zaradi sončnih žarkov ali grelja.

Pazite, da ostanee priključni kontakti na polnilnem aparatu in izmenljivem akumulatorju čisti.

za optimalno življenjsko dobo je potrebno akumulatorje po uporabi do konca napolniti.

Za čim daljšo življenjsko dobo naj se akumulatorji po napolnitvi vzamejo ven iz naprave za polnjenje.

Pri skladiščenju akumulatorjev dalj kot 30 dni: Akumulator skladiščiti pri 27°C in na suhem.

Akumulator skladiščiti pri 30%-50% stanja polnjenja. Akumulator spet napolniti vsakih 6 mesecev.

TRANSPORT LITIJ-IONSKIH AKUMULATORJEV

Litij-ionski akumulatorji so podvrženi zakonskim določbam transporta nevarnih snovi.

Transport teh akumulatorjev se mora izvajati upoštevajoč lokalne, nacionalne in mednarodne predpise in določbe.

• Potrošniki lahko te akumulatorje še nadalje transportirajo po cesti.
• Komercialni transport litij-ionskih akumulatorjev s strani špediterskih podjetij je podvržen določbam transporta nevarnih snovi. Priprava odpreme in transporta se lahko vrši izključno s strani ustrezno izšolanih oseb. Celoten proces je potrebno strokovno spremljati.

Pri transportu akumulatorjev je potrebno upoštevati sledeče točke:

- V izogib kratkim stikom zagotovite, da bodo kontakti zaščiteni in izolirani.
- Bodite pozorni na to, da paket akumulatorja v notranjosti embalaže ne bo mogel zdrsni.
- Poškodovanih ali iztekajočih akumulatorjev ni dovoljeno transportirati.

Za nadaljnja navodila se obrnite na vaše špeditersko podjetje.

VZDRŽEVANJE

Uporabljajte samo Milwaukee pribor in Milwaukee nadomestne dele. Poskrbite, da sestavne dele, katerih zamenjava ni opisana, zamenjajo v Milwaukee servisni službi (upoštevajte brošuro Garancija aslovi servisnih služb).

Po potrebi se lahko pri vaši servisni službi ali direktno pri Techtronic Industries GmbH naroči eksplozijska risba naprave ob navedbi tipa stroja in številke s tipske ploščice Techtronic Industries GmbH, Max-Eyth-Straße 10, 71364 Winnenden, Germany.

SYMBOLE

POZOR! OPOZORILO! NEVARNO!



Pred vsimi deli na stroji odstranite izmenljivi akumulator.



Prosimo, da pred uporabo pozorno preberete to navodilo za uporabo.



Električnih naprav ni dovoljeno odstranjevati skupaj z gospodinjstskimi odpadki. Električne in elektronske naprave je potrebno zbirati ločeno in za okolju prijazno odstranitev, oddati podjetju za reciklažo. Pri krajevnem uradu ali vašem strokovnem prodajalcu se pozanimajte glede reciklažnih dvorišč in zbirnih mest.



Naprava je primerna samo za uporabo v prostorih, naprave ne izpostavljajte dežju.



Trieda ochrane III



CE-znak



EurAsian oznaka o skladnosti.

TEHNIČKI PODACI **BLUETOOTH-ZVUČNIK** **M12 JSSP**

Napon baterije za zamjenu.....	12 V
Snaga glazbe.....	5 W
Težina bez sa baterijom i ambalažu.....	0,49 kg
USB izlazni napon.....	5,0 V / 2,1 A
Kakvoća zvuka AUX-ulaz.....	35 Hz – 20 kHz
Bluetooth-ulaz.....	55Hz – 16 kHz
Minimalno područje prijenosa.....	10 m
Vrijeme rada (4,0 Ah).....	25 h

⚠ UPOZORENIE! Pročitajte sigurnosne upute i uputnice. Ako se ne bi poštivale napomene o sigurnosti i upute to bi moglo uzrokovati strujni udar, požar i/ili teške ozljede. **Sačuvajte sve napomene o sigurnosti i upute za buduću primjenu.**

⚠ SIGURNOSNE UPUTE ZA BLUETOOTH-ZVUČNIK

Aparat nikada ne otvarati, rastavljati ili na neki drugi način promijeniti. Ovaj aparat ne upotrebljavati u blizini vode

Čistiti samo jednom suhom krpom. Neka sredstva za čišćenje oštećuju plastiku i druge izolirane dijelove. Aparat držati čistim i na suhom, bez ulja i masti.

Popravke pustiti da vrši samo kvalificirano stručno osoblje. Aparat ne postaviti u blizini izvora topline.

Na uređaj ne postavljati nikakvu otvorenu vatru kao npr. svijeće Uređaj se ne smije izlagati kapačoj ili štrcajućoj vodi. Na uređaj se ne smiju postavljati nikakvi spremnici sa tekućinama kao npr. vase.

Istrošene baterije za zamjenu ne bacati u vatru ili u kućno smeće. Milwaukee nudi mogućnost uklanjanja starih baterija odgovarajuće okolini. Milwaukee nudi mogućnost uklanjanja starih baterija odgovarajuće okolini; upitajte molimo Vašeg stručnog trgovca.

Baterije za zamjenu ne čuvati skupa sa metalnim predmetima (opasnost od kratkog spoja).

Baterije sistema M 12 puniti samo sa uređajem za punjenje sistema M 12. Ne puniti baterije iz drugih sistema.

Baterije za zamjenu i uređaje za punjenje ne otvarati i čuvati ih samo u suhim prostorijama. Čuvati protiv vlage.

Pod ekstremnim opterećenjem ili ekstremne temperature može iz oštećenih baterija iscuriti baterijska tekućina. Kod dodira sa baterijskom tekućinom odmah isprati sa vodom i sapunom. Kod kontakta sa očima odmah najmanje 10 minuta temeljno ispirati i odmah potražiti liječnika.

Ovaj uređaj ne smiju posluživati ili čistiti osobe sa smanjenim tjelesnim, senzoričkim ili duševnim sposobnostima odn. osobe ne raspolažu sa dovoljno iskustva ili znanja, osim ako su od strane osobe, koja je zakonski odgovorna za sigurnost bile upućene o sigurnom rukovanju sa uređajem. Gore navedene osobe moraju kod upotrebe uređaja biti pod nadzorom. Ovaj uređaj ne smije dospijeti u ruke djece. Kod nekorištenja se uređaj stoga mora čuvati izvan dohvata djece.

PROPIŠNA UPOTREBA

Bluetooth-zvučnik služi za reprodukciju audio signala priključenih audio aparata.

Preko USB-priključka zvučnik se može koristiti za punjenje USB-aparata.

Ovaj aparat se smije upotrijebiti samo u određene svrhe kao što je navedeno.

USB-PORT

Preko USB priključka se priključeni aparat puni. Ako aparat potrebuje više od 2,1 A istosmjernje struje, zaštita preopterećenja isključuje opskrbu strujom.

UKLJ./ISKLJ. TIPKA / BLUETOOTH-TIPKA

Uključenje:
Tipku / pritisnuti.
LED počine svijetliti.
USB-aparat se uključuje.
Prikaz stanja punjenja svjetli 3 sekunde, da bi se prikazalo aktualno stanje punjenja.
Bluetooth prijelazi u priključni modus i traži posljednje priključeni aparat.

Isključenje:
Tipku / pritisnuti.
LED se gasi.
USB-aparat se uključuje.
Zvučnik se isključuje.

Bluetooth-Pairing:
Tipku / 3 sekunde dugo držati pritisnutu. LED treperi i prikazuje, da se aparat nalazi u Pairing-Modusu.
Na aparatu sposobnom za Bluetooth izabrati "M12 Speaker".
- Zvučnik objavljuje jednim akustičnim signalom da je spojen.
- LED svjetli trajno.

Bluetooth-spoj:
Kada je aparat uključen a AUX kabl nije priključen, zvučnik automatski prelazi u Bluetooth-Modus i uspostavlja spoj. LED treperi.
Kada zvučnik nađe jedan Bluetooth-aparat:
- Zvučnik objavljuje jednim akustičnim signalom da je spojen.
- LED svjetli trajno.

Gubitak Bluetooth-spoja:
Kod gubitka Bluetooth-spoja zvučnik odmah pokušava uspostaviti spoj prema Bluetooth-aparatu. LED treperi.

Uspostavljanje Bluetooth-spoja sa nekim drugim aparatom:
Tipku / pritisnuti 3 sekunde, dok LED ne počine treperiti. Pairing-Modus je aktivan i zvučnik može uspostaviti spoj prema nekom drugom aparatu.

REGULIRANJE JAČINE GLASA + / -

Jačinu glasa pojačati - pritisnuti tipku + .
Jačinu glasa smanjiti - pritisnuti tipku - .

AUX IN

Nakon priključenja jednog 3,5-mm-AUX-kabla zvučnik se preklapa automatski na AUX IN. Kod izvlačenja AUX-kabla zvučnik se ponovno vraća na Bluetooth-Modus. LED-prikaz ostaje aktivan.

TRAŽENJE POGREŠKE

Problem	uzrok & rješenje
Zvučnik se ne uključuje	Niskonaponska zaštita je aktivna ili aparat se mora napuniti.
Zvučnik se na povezuje sa mobilnim aparatom	Bluetooth-funkcija na mobilnom uređaju isključiti i ponovno uključiti. Zatim ponovno probati startati Pairing-Modus.
Spalte	Mobilni aparat postaviti bliže zvučniku i dalje od izvora smetnji ili prepreka. Pairing-postupak ponoviti jednim drugim mobilnim aparatom.
Akustični signal sa Bluetooth-aparata nedostaje	Uvjerite se, da je zvučnik uključen. Uvjerite se, da je jačina glasa na zvučniku i na mobilnom aparatu uključena. Mobilni aparat postaviti bliže zvučniku i dalje od izvora smetnji ili prepreka. Postupak ponoviti s nekim drugim muzičkim App-om. Pairing-postupak ponoviti s nekim drugim mobilnim aparatom.
Slaba kvaliteta zvuka sa Bluetooth-aparata	Mobilni aparat postaviti bliže zvučniku i dalje od izvora smetnji ili prepreka. Postupak ponoviti jednim drugim muzičkim App-om. Pairing postupak ponoviti nekim drugim mobilnim aparatom.
Sa AUX izvora ne postoji audio signal	Uvjerite se, da je priključeni mobilni aparat uključen i da radi. Uvjerite, da je 3,5-mm-utikač pravilno utaknut kako na zvučniku tako i na izlaznom aparatu. Jačinu glasa povećati. Jačinu glasa na AUX aparatu povećati. Uporabiti neki drugi AUX kabl.
Loša boja glasa sa AUX aparata	Uvjerite se, da je audio kabl točno utaknut kako na AUX IN priključku tako i na izlaznom aparatu. Funkciju provjeriti s nekim drugim AUX aparatom.

BATERIJE

Baterije koje duže vremena nisu korištene, prije upotrebe napuniti. Temperatura od preko 50°C smanjuje učinak baterija. Duže zagrijavanje od strane sunca ili grijanja izbjeci. Priključne kontakte na uređaju za punjenje i baterijama držati čistima. Za optimalni vijek trajanja se akumulatori poslije upotrebe moraju sasvim napuniti.

Za što moguće duži vijek trajanja, akumulatori se nakon punjenja moraju odstraniti iz punjača.

Kod skladištenja akumulatora duže od 30 dana: Akumulator skladištiti na suhom kod ca. 27°C. Akumulator skladištiti kod ca. 30%-50% stanja punjenja. Akumulator ponovno napuniti svakih 6 mjeseci.

TRANSPORT LITIJSKIH IONSKIH BATERIJA

Litijske-ionske baterije spadaju pod zakonske odredbe u svezi transporta opasne robe.

Prijevoz ovih baterija mora uslijediti uz poštivanje lokalnih, nacionalnih i internacionalnih propisa i odredaba.

- Korisnici mogu bez ustručavanja ove baterije transportirati po cestama.
- Komercijalni transport litijsko-ionskih baterija od strane transportnih poduzeća spada pod odredbe o transportu opasne robe. Otpremničke pripreme i transport smiju izvoditi isključivo odgovarajuće školovane osobe. Kompletni proces se mora pratiti na stručan način.

Kod transporta baterija se moraju poštivati sljedeće točke:

- Uvjerite se da su kontakti zaštićeni i izolirani kako bi se izbjegli kratki spojevi.
- Pazite na to, da blok baterija unutar pakiranja ne može proklizavati.
- Oštećene ili iscurjele baterije se ne smiju transportirati.

U svezi ostalih uputa obratite se vašem prijevoznom poduzeću.

ODRŽAVANJE

Primijeniti samo Milwaukee opremu i Milwaukee rezervne dijelove. Sastavne dijelove, čija zamjena nije opisana, dati zamijeniti kod jedne od Milwaukee servisnih službi (poštivati brošuru Garancija/Adrese servisa).

Po potrebi se može zatražiti crtež eksplozije aparata uz davanje podataka o tipu stroja i desetoznamenkastog broja na pločici snage kod Vaše servisne službe ili direktno kod Techtronic Industries GmbH, Max-Eyth-Straße 10, 71364 Winnenden, Germany.

SIMBOLI

PAŽNJA! UPOZORENIE! OPASNOST!



Prije svih radova na stroju izvaditi bateriju za zamjenu.



Molimo da pažljivo pročitate uputu o upotrebi prije puštanja u rad.



Električni uređaji se ne smiju zbrinjavati skupa sa kućnim smećem. Električni uređaji se moraju skupljati odvojeno i predati na zbrinjavanje primjereno okolišu jednom od pogona za iskorišćavanje. Raspitajte se kod mjesnih vlasti ili kod stručnog trgovca u svezi gospodarstva za recikliranje i mjesta skupljanja.



Aparat je prikladan samo za korištenje u prostorijama, aparat ne izlagati kiši.



Klasa zaštite III



Oznaka-CE



EurAsian znak konformnosti.

TEHNISKIE DATI	BLUETOOTH SKALĀRUNIS	M12 JSSP
Akumulātorā spriegums		12 V
Skaņas jauda		5 W
Svars bez ar akumulatoru bateriju un iepakojšanu		0,49 kg
USB izejas spriegums		5,0 V / 2,1 A
Skaņas kvalitāte AUX ieejā		35 Hz – 20 kHz
Bluetooth ieeja		55Hz – 16 kHz
Minimālais pārraides attālums		10 m
Darbības ilgums (4,0 Ah)		25 h

UZMANĪBU! Izlasiet visu drošības instrukciju un lietošanas pamācību klāt. Ēit sniegto drošības noteikumu un norādījumu neievērošana var izraisīt aizdegšanos un būt par cēloni elektriskajam triecienam vai nopietnam savainojumam. **Pēc izlasišanas uzglabājiet šos noteikumus turpmāai izmantošanai.**

DROŠĪBAS NORĀDĪJUMI BLUETOOTH SKALĀRUNIS

Aparātu aizliegts taisīt vai skrūvēt vajā vai veikt citādas izmaiņas. Šo instrumentu nelietot ūdens tuvumā. Tīrīt tikai ar sausu drānu. Daži tīrītāji var sabojāt plastmasas un citas izolētās detaļas. Aparātu uzturēt tīru un nesmērēt ar eļļu vai taukiem. Remontu drīkst veikt tikai kvalificēti speciālisti. Instrumentu nelikt apkures avotu tuvumā.

Atklātas liesmas avoti, tādi kā aizdegtais sveces, nedrīkst tikt novietoti uz aparāta.

Aparāts nedrīkst tikt paklauts ūdens pilienu vai šķakatu iedarbībai, kā arī uz tā nedrīkst tikt novietoti priekšmeti, kas pildīti ar ūdeni, piemēram, vāzes.

Izmantotos akumulārus nedrīkst mest ugunī vai parastajos atkritumos. Firma Milwaukee piedāvā iespēju vecos akumulātorus savākt apkārtnējo vidi saudzējošā veidā; jautājiet specializētā veikalā.

Akumulātorus nav ieteicams glabāt kopā ar metāla priekšmetiem (iespējams īsslēgums).

M 12 sistēmas akumulātorus lādēt tikai ar M 12 sistēmas lādētājiem. Nedrīkst lādēt citus akumulātorus no citām sistēmām.

Akumulātorus un lādētājus nedrīkst taisīt vajā un tie jāuzglabā sausās telpās.

Pie ārkārtas slodzes un ārkārtas temperatūrām no bojātā akumulatora var izteciēt akumulatora šķidrums. Ja nonākat saskarsmē ar akumulatora šķidrumu, saskarsmes vieta nekavējoties jānomazgā ar ūdeni un ziepēm. Ja šķidrums nonācis acīs, acis vismaz 10 min. skalot un nekavējoties konsultēties ar ārstu.

Šo ierīci nedrīkst lietot un tīrīt personas ar samazinātām fiziskām, sensorām vai garīgām spējām vai kam ir nepietiekama pieredze un zināšanas, izņemot, ja drošu apiešanos ar ierīci ir apmācījis par viņu drošību juridiski atbildīga persona. Šīs personas ir jāuzrauga, kad tās rīkojas ar ierīci. Ar šo ierīci nedrīkst rīkoties bērni. Tādēļ laikā, kad ierīce netiek izmantota, tā jāglabā drošā, bērniem nepieejamā vietā.

NOTEIKUMIEM ATBILSTOŠS IZMANTOJUMS

Bluetooth skaļrunis kalpo pieslēgtās audio iekārtas skaņas signāla atskaņošanai.

Izmantojot USB pieslēgvietu, skaļruni ir iespējams izmantot kā USB ierīču lādētāju.

Šo instrumentu drīkst izmantot tikai saskaņā ar minētajiem lietošanas noteikumiem.

USB LIGZDA

Caur USB pieslēgvietu pieslēgtā ierīce tiek lādēta. Gadījumā, ja šai ierīcei ir nepieciešams vairāk nekā 2,1 A līdzstrāva, drošinātāji atslēdz strāvas padevi.

IESL./IZSL. POGA / BLUETOOTH POGA

Ieslēgšana:
Nospieš pogu / . Iedegas LED gaisma. Ieslēdzas USB ierīce. Uzlādes stāvokļa rādītājs tiek rādīts 3 sekundes, tādējādi norādot pašreizējo uzlādes līmeni. Bluetooth pāriet savienotāšanās režīmā un meklē piedējo pieslēgto iekārtu.

Izslēgšana:
Nospieš pogu / . Izslēdzas LED gaisma. Izslēdzas USB ierīce. Skaļrunis izslēdzas.

Bluetooth sapārošana:
Nospieš un turēt pogu / 3 sekundes. LED mirgo un norāda, ka iekārta atrodas sapārošanas režīmā. Bluetooth tehnoloģiju atbalstošā ierīcē izvēlēties iekārtu "M12 Speaker"

- Skaļrunis ar skaņas signālu norāda, ka ir savienojies ar ierīci.
- LED gaisma deg nepārtraukti.

Bluetooth savienojums:
Ja iekārta ir ieslēgtā un nav pievienots AUX vads, iekārta automātiski pāriet Bluetooth režīmā un izveido savienojumu. Mirgo LED gaisma. Kad skaļrunis atrod Bluetooth tehnoloģiju atbalstošu ierīci:
- Skaļrunis ar skaņas signālu norāda, ka ir savienojies ar ierīci.
- LED gaisma deg nepārtraukti.

Bluetooth savienojuma zaudēšana:
Pazaudējot Bluetooth savienojumu ar ierīci, skaļrunis nekavējoties cenšas atjaunot zaudēto savienojumu. Mirgo LED gaisma.

Bluetooth savienojuma izveidošana ar citu ierīci:
Nospieš un turēt pogu / 3 sekundes, līdz LED gaisma sāk mirgot. Sapārošanas režīms ir aktivizēts un skaļrunis var izveidot savienojumu ar citu ierīci.

SKAĻUMA REGULĒŠANA + / -

Skaļuma palielināšana - Nospieš pogu + .
Skaļuma samazināšana - Nospieš pogu - .

AUX IN (IEEJA)

Pieslēdzot 3,5 mm AUX vadu, skaļrunis automātiski pārslēdzas AUX IN režīmā. Atvienojot AUX vadu, ierīce atgriežas Bluetooth režīmā. LED gaisma paliek ieslēgta.

VEAOTSING

Problēma Cēlonis un risinājums

Skaļruni nevar ieslēgt	Ir aktīva aizsardzība pret pamazinātu spriegumu vai iekārta ir jāuzlādē.
Skaļruni nevar savienot ar mobilo ierīci	Izslēgt un ieslēgt atpakaļ Bluetooth funkciju mobilajā ierīcē. Pēc tam uzsākt sapārošanas procedūru vēlreiz. Pienest mobilo ierīci tuvāk skaļrunim un tālāk no traucējumu avotiem un šķēršļiem. Atkārtot sapārošanas procedūru ar citu mobilo ierīci.
Bluetooth iekārta neizdod skaņu	Pārliecināties vai skaļrunis ir ieslēgts. Pārliecināties vai ir ieslēgts skaļums gan skaļrunī, gan mobilajā ierīcē. Pienest mobilo ierīci tuvāk skaļrunim un tālāk no traucējumu avotiem un šķēršļiem. Atkārtot atskaņošanas mēģinājumu ar citu mūzikas atskaņošanas aplikāciju. Atkārtot sapārošanas procedūru ar citu mobilo ierīci.
Slikta skaņas kvalitāte no Bluetooth iekārtas	Pienest mobilo ierīci tuvāk skaļrunim un tālāk no traucējumu avotiem un šķēršļiem. Atkārtot atskaņošanas mēģinājumu ar citu mūzikas atskaņošanas aplikāciju.
No AUX avota netiek saņemts audio signāls	Pārliecināties vai pieslēgtā mobilā ierīce ir ieslēgta un darbojas. Pārliecināties vai 3,5 mm spraudnis ir kārtīgi iesprausts gan skaļrunī, gan izejas ierīcē. Palielināt skaļumu. Palielināt skaļumu AUX ierīcē. Izmantot citu AUX vadu.
Slikta skaņas kvalitāte no AUX iekārtas	Pārliecināties vai audio vads ir kārtīgi iesprausts gan AUX IN ieejā, gan izejas ierīcē. Izmēģināt funkcionalitāti ar citu AUX iekārtu.

AKUMULĀTORI

Akumulātori, kas ilgāku laiku nav izmantoti, pirms lietošanas jāuzlādē. Pie temperatūras, kas pārsniedz 50°C, akumulatoru darbība ir negatīvi ietekmēta. Vajag izvairīties no ilgākas saules un karstuma iedarbības.

Lādētāja un akumulatoru pievienojuma kontakti jāuztur tīri. Lai baterijas darba ilgums būtu optimāls, pēc iekārtas izmantošanas tā jāuzlādē.

Lai akumulatori kalpotu pēc iespējas ilgāku laiku, tos pēc uzlādes ieteicams atvienot no lādētāj ierīces.

Akumulatora uzglabāšana ilgāk kā 30 dienas: uzglabāt akumulatoru pie aptuveni 27°C un sausā vietā. Uzglabāt akumulatoru uzlādes

stāvoklī aptuveni pie 30%-50%. Uzlādēt akumulatoru visus 6 mēnešus no jauna.

LITIJA JONU AKUMULATORU TRANSPORTĒŠANA

Uz litija jonu akumulatoriem attiecas noteikumi par bīstamo kravu pārvadāšanu.

Šo akumulatoru transportēšana jāveic saskaņā ar vietējiem, valsts un starptautiskajiem normatīvajiem aktiem un noteikumiem.

- Patērētāja darbības, pārvadājot šos akumulatorus pa autoceļiem, nav reglamentētas.
- Uz litija jonu akumulatoru komerciālu transportēšanu, ko veic ekspedīcijas uzņēmums, attiecas bīstamo kravu pārvadāšanas noteikumi. Sagatavošanas darbus un transportēšanu drīkst veikt tikai atbilstoši apmācīts personāls. Viss process jāveda profesionāli.

- Veicot akumulatoru transportēšanu, jāievēro:
- Pārliecinieties, ka kontakti ir aizsargāti un izolēti, lai izvairītos no īssavienojumiem.
 - Pārliecinieties, ka akumulators iepakojumā nevar paslīdēt.
 - Bojātus vai tekošus akumulatorus nedrīkst transportēt.
- Plašāku informāciju Jūs varat saņemt no ekspedīcijas uzņēmuma.

APKOPE

Izmantojiet tikai firmu Milwaukee piederumus un firmas Milwaukee rezerves daļas. Lieciet nomainīt detaļas, kuru nomaīņa nav aprakstīta, kādā no firmu Milwaukee klientu apkalpošanas servisiem. (Skat. brošūru "Garantija/klientu apkalpošanas serviss".)

Ja nepieciešams, klientu apkalpošanas servisā vai tieši pie firmas Technonic Industries GmbH, Max-Eyth-Straße 10, 71364 Winnenden, Germany, var pieprasīt instrumenta numurs, kas norādīts uz jaudas paneļa.

SIMBOLI

- UZMANĪBU! BĪSTAMI!
- Pirms mašīnai veikt jebkāda veida apkopes darbus, ir jāizņem ārā akumulātors.
- Pirms sākt lietot instrumentu, lūdzu, izlasiet lietošanas pamācību.
- Elektroiekārtas nedrīkst izmest kopā ar sadzīves atkritumiem. Elektriskās un elektroniskās iekārtas ir jāsavāc atsevišķi un jānodod pārstrādes uzņēmumam, kas no tām atbrīvosies dabai draudzīgā veidā. Meklējiet atbilstošās pārstrādes poligonus un savākšanas punktus vietējās pārvaldes iestādēs vai pie preces pārdevēja.

Šis instruments ir piemērots tikai darbam iekšējā telpā. Sargāt instrumentu no lietus.

Aizsardzības klase III

CE marķējums

EurAsian atbilstības marķējums.

TECHINIAI DUOMENYS „BLUETOOTH“ GARSIKALBIS M12 JSSP

Keičiamo akumulatoriaus įtampa.....	12 V
Galingumas.....	5 W
Svoris be akumulatoriumi ir pakuotės.....	0,49 kg
USB išėjimo įtampa.....	5,0 V / 2,1 A
AUX įvestis, skambėjimo kokybė.....	35 Hz – 20 kHz
„Bluetooth“ įvestis.....	55Hz – 16 kHz
Mažiausias perdavimo atstumas.....	10 m
Veikimo laikas (4,0 Ah).....	25 h

⚠️ DĖMESIO! Perskaitykite visas saugumo pastabas ir nurodymus. Jei nepaisysite žemiau pateiktų saugos nuorodų ir reikalavimų, gali trenkti elektros smūgis, kilti gaisras ir/arba galėtumėte sunkiai susižaloti arba sužaloti kitus asmenis. **Išsaugokite šias saugos nuorodas ir reikalavimus, kad ir ateityje galėtumėte jais pasinaudoti.**

⚠️ „BLUETOOTH“ GARSIKALBIS SAUGUMO NURODYMAI

Prietaiso niekada neatidarykite, neardykite ar kaip nors nekeiskite. Šio prietaiso nenaudokite netoli vandens.
Valykite tik sausu skuduru. Kai kurie valikliai gamina plastiką arba izoliuotas dalis. Prietaisą laikykite švarioje ir sausoje vietoje, be alyvos ir tepalų.
Remonto darbus leidžiama atlikti tik kvalifikuotiems specialistams. Prietaiso nestatykite greta šilumos šaltinių.
Nedėkite ant prietaiso jokių atviros šaltinių, pavyzdžiui, uždegtų žvakčių.
Ant prietaiso negalima lašinti ar taškyti skysčio bei dėti ant jo jokių daiktų, kuriuose yra skysčių, pavyzdžiui, vazų.
Sunaudotų keičiamų akumuliatorių nedeginkite ir nemeskite į buitines atliekas. „Milwaukee“ siūlo tausojančią aplinką sudėvėtų keičiamų akumuliatorių tvarkymą, apie tai prekybos atstovo.
Keičiamų akumuliatorių nelaikykite kartu su metaliniais daiktais (trumpojo jungimo pavojus).
Keičiamus M 12 sistemos akumulatorius kraukite tik „C18“ sistemos įkrovikliais. Nekraukite kitų sistemų akumuliatorių.
Keičiamų akumuliatorių ir įkroviklių nelaikykite atvirai. Laikykite tik sausoje vietoje. Saugokite nuo drėgmės.
Ekstremalių apkrovų arba ekstremalios temperatūros poveikyje iš keičiamų akumuliatorių gali ištekėti akumulatoriaus skystis. Išsitiesus akumulatoriaus skystį, tuoj pat nuplaukite vandeniu su muilu. Patekus į akis, tuoj pat ne trumpiau kaip 10 minučių gausiai skalaukite vandeniu ir tuoj pat kreipkitės į gydytoją.

Šio prietaiso naudoti arba valyti negali asmenys, turintys fizinę, jutiminę arba dvasinę negalią arba neturintys patirties ir žinių, nebent atsakingas asmuo juos išmokytų saugiai elgtis su prietaisu. Išvardytus asmenis būtina prižiūrėti, kai jie naudojami prietaisu. Prietaisu negali naudotis vaikai. Prietaisu nesinaudojant jį būtina laikyti saugioje ir vaikams nepasiekiamoje vietoje.

NAUDOJIMAS PAGAL PASKIRTĮ

„Bluetooth“ garsiakalbis naudojamas perduoti prijungtų audioprietaisų audiosignalus.
Prietaiso USB jungtį galima naudoti norint įkrauti USB prietaisus.
Šį prietaisą leidžiama naudoti tik pagal nurodytą paskirtį.

USB JUNGTIS

Prijungtas prietaisas įkraunamas per USB jungtį. Jeigu prietaisui reikia didesnės nei 2,1 A nuolatinės srovės, apsaugos nuo perkrovos sistema atjungia elektros srovės tiekimą.

ĮJ./IŠJ. MYGTUKAS / BLUETOOTH MYGTUKAS 

Įjungimas:
Nuspauskite mygtuką . Pradedą šviesti LED. USB prietaisas įsijungia.
Įkrovimo būsenos rodinys šviečia 3 s ir rodo aktualią įkrovimo būseną. „Bluetooth“ perjungiamas į jungčių režimą ir ieškoma vėliausiai prijungto prietaiso.

Išjungimas:
Nuspauskite mygtuką . LED išsijungia. Išsijungia USB prietaisas. Garsiakalbis išsijungia.

„Bluetooth“ poravimas:
3 s nuspauskite mygtuką . Mirksi LED ir rodo, kad prietaisas vykdo poravimą.
Prietaise su „Bluetooth“ funkcija pasirinkite „M12 Speaker“.
- Garsiakalbis akustiniu signalu informuoja, kad jis susijungė.
- Nuolat šviečia LED.

„Bluetooth“ jungtis:
Jeigu prietaisas įjungtas, bet neprijungtas AUX kabelis, garsiakalbis automatiškai persijungia į „Bluetooth“ režimą ir sukuria jungtį. Mirksi LED.
Kai garsiakalbis randa prietaisą su „Bluetooth“ funkcija:
- Garsiakalbis akustiniu signalu informuoja, kad jis susijungė.
- Nuolat šviečia LED.

Dingusi „Bluetooth“ jungtis:
Dingus „Bluetooth“ jungčiai, garsiakalbis nedelsdamas bando, vėl atkurti jungtį su „Bluetooth“ funkciją turinčiu prietaisu. Mirksi LED.
„Bluetooth“ jungties sukūrimas su kitu prietaisu:
3 s laikykite nuspaudę mygtuką . Pradės mirksėti LED. Poravimo režimas įjungtas, garsiakalbis gali sukurti jungtį su kitu prietaisu.

GARSUMO REGULIAVIMAS + / -

Garsumo didinimas - Spauskite mygtuką „+“.
Garsumo mažinimas - Spauskite mygtuką „-“.

AUX IN

Prijungus 3,5 mm AUX kabelį garsiakalbis automatiškai persijungia į AUX IN. Ištraukus AUX kabelį garsiakalbis vėl grįžta į „Bluetooth“ režimą. LED rodinys neužgessta.

KLAIDŲ PAIEŠKA

Problema	Priežastis ir sprendimas
Garsiakalbis neįsijungia	Įjungta apsauga nuo per žemos įtampos arba būtina įkrauti prietaisą.
Garsiakalbis nesusijungia su kitu mobiliuoju prietaisu	Mobilijame prietaise išjunkite ir vėl įjunkite „Bluetooth“ funkciją. Po to dar kartą pabandykite paleisti poravimo režimą. Mobilijų prietaisą atneškite arčiau garsiakalbio ir toliau nuo trikdžių arba kitų kliudančių šaltinių. Pakartokite poravimo procesą su kitu mobiliuoju prietaisu.
„Bluetooth“ prietaisas neskleidžia jokio akustinio signalo	Įsitikinkite, kad garsiakalbis įjungtas. Įsitikinkite, kad įjungtas garsiakalbio ir mobiliojo prietaiso garsas. Mobilijų prietaisą atneškite arčiau garsiakalbio ir toliau nuo trikdžių arba kitų kliudančių šaltinių. Procesą pakartokite su kita muzikine programa. Pakartokite poravimo procesą su kitu mobiliuoju prietaisu.
Blogas prietaiso su „Bluetooth“ funkcija skambesys	Mobilijų prietaisą atneškite arčiau garsiakalbio ir toliau nuo trikdžių arba kitų kliudančių šaltinių. Procesą pakartokite su kita muzikine programa. Pakartokite poravimo procesą su kitu mobiliuoju prietaisu.
Iš AUX šaltinio nėra jokio audiosignalu	Įsitikinkite, kad prijungtas mobilusis prietaisas yra įjungtas ir veikia. Įsitikinkite, kad 3,5 mm kištukas teisingai įkištas į garsiakalbį bei išvesties prietaisą. Padidinkite garsumą. Padidinkite AUX prietaiso garsumą. Naudokite kitą AUX kabelį.
Bloga AUX prietaiso skambesio kokybė	Įsitikinkite, ar audiokabelis teisingai įkištas į AUX IN jungtį bei išvesties prietaisą. Veikimą patikrinkite su kitu AUX prietaisu.

AKUMULIATORIAI

Ilgesnį laiką nenaudotus keičiamus akumulatorius prieš naudojimą įkraukite.
Aukštesnė nei 50°C temperatūra mažina keičiamų akumuliatorių galią. Venkite ilgesnio saulės ar šilumos šaltinių poveikio.
Įkroviklio ir keičiamo akumulatoriaus jungiamieji kontaktai visada turi būti švarūs.
Kad prietaisas nuo ilgiau veiktų, pasinaudoję juo, iki galo įkraukite akumulatorius.
Siekiant užtikrinti kuo ilgesnį baterijos tarnavimo laiką, reiktų ją po atlikto įkrovimo iškart išimti iš įkroviklio.

Bateriją laikant ilgiau nei 30 dienų, būtina atkreipti dėmesį į šias nuorodas: bateriją laikyti sausoje aplinkoje, esant apie 27 °C temperatūrai. Baterijos įkrovimo lygis turi būti nuo 30% iki 50%. Baterija pakartotiniai turi būti įkraunama kas 6 mėnesius.

LIČIO JONŲ AKUMULIATORIŲ PERVEŽIMAS

Ličio jonų akumuliatoriams taikomos įstatyminės nuostatos dėl pavojingų krovinių pervežimų.
Šiuos akumulatorius pervežti būtina laikantis vietinių, nacionalinių ir tarptautinių direktyvų ir nuostatų.
• Naudotojai šiuos akumulatorius gali naudoti savo transporte be jokių kitų sąlygų.
• Už komercinį ličio jonų akumuliatorių pervežimą atsako ekspedicijos įmonė pagal nuostatas dėl pavojingų krovinių pervežimo. Pasiruošimo išsiųsti ir pervežimo darbus gali atlikti tik atitinkamai išmokyti asmenys. Visas procesas privalo būti prižiūrimas.









Pervežant akumulatorius būtina laikytis šių punktų:
• Siekiant išvengti trumpųjų jungimų, įsitikinkite, kad kontaktai yra apsaugoti ir izoliuoti.
• Atkreipkite dėmesį, kad akumulatorius pakuotės viduje neslidintų.
• Draudžiama pervežti pažeistus arba tekantius akumulatorius.
Dėl detalesnių nurodymų kreipkitės į savo ekspedicijos įmonę.

TECHINIS APTARNAVIMAS

Naudokite tik „Milwaukee“ priedus ir „Milwaukee“ atsarginės dalis. Dalis, kurių keitimas neaprašytas, leidžiama keisti tik „Milwaukee“ klientų aptarnavimo skyriaus arba tiesiai iš Technic Industries GmbH, Max-Eyth-Straße 10, 71364 Winnenden, Germany, galima užsisakyti prietaiso surinkimo brėžinius.

Jeį reikia, nurodant įrenginio tipą bei specifikacijų lentelėje esantį numerį, iš klientų aptarnavimo skyriaus arba tiesiai iš Technic Industries GmbH, Max-Eyth-Straße 10, 71364 Winnenden, Germany, galima užsisakyti prietaiso surinkimo brėžinius.

SIMBOLIAI

-  DĖMESIO! ĮSPĖJIMAS! PAVOJUS!
-  Prieš atlikdami bet kokius darbus įrenginyje, išimkite keičiamą akumuliatorių.
-  Prieš pradėdami dirbti su prietaisu, atidžiai perskaitykite jo naudojimo instrukciją.
-  Elektros prietaisų negalima išmesti kartu su buitėmis atliekomis. Būtina rūšiuoti elektros ir elektroninius prietaisus ir atiduoti į atliekų perdirbimo centrą, kad jie būtų užtikrintai netersiant aplinkos. Informacijos apie perdirbimo centrą ir atliekų surinkimo įstaigas teiraukitės vietos įstaigoje arba prekyboslininke.
-  Prietaisą galima naudoti tik patalpose, saugoti prietaisą nuo lietaus.
-  Apsaugos klasė III
-  CE ženklas
-  „EurAsian“ atitikties ženklas.

TEHNILISED ANDMED	BLUETOOTH-KÖLAR	M12 JSSP
Vahetatava aku pingeline.....	12 V	
Muusikavõimsus.....	5 W	
Kaal ilma akuga ja pakendamine.....	0,49 kg	
USB väljundpinge.....	5,0 V / 2,1 A	
Helikvaliteet, AUX sisend.....	35 Hz – 20 kHz	
Bluetoothi sisend.....	55Hz – 16 kHz	
Minimaalne ülekandevahemik.....	10 m	
Tööaeg (4,0 Ah).....	25 h	

⚠ TÄHELEPANU! Lugege kõik ohutusnõuanded ja juhendid läbi. Ohutusnõuete ja juhiste eiramise tagajärjeks võib olla elektrilöökk, tulekahju ja/või raskek vigastused. **Hoidke kõik ohutusnõuded ja juhised edasiseks kasutamiseks hoolikalt alles.**

⚠ BLUETOOTH-KÖLAR OHUTUSJUHISED

Ärge seadet kunagi avage, lahti võtke ega mingil viisil muutke.

Ärge kasutage seda seadet vee lähedal.

Puhastage ainult kuiva rätikuga. Mõned puhastusvahendid kahjustavad plasti või teisi isoleeritud osi. Hoidke seadet puhta ja kuivana, eemal õlist ja rasvast.

Parandustööd laske teha ainult kvalifitseeritud erialasel personalil.

Ärge asetage seadet küttekehade lähedusse.

Mitte ükski tuleallikaid, nt. küünlaid ei saa olla asetatud aparatuuril.

See ei saa olla välja pandud tilkuvana või solisevana ja mitte ükski objektid, mis on täidetud vedelikuga, nt. vaasid ei saa olla asetatud aparatuuril.

Ärge visake tarvitatud vahetatavaid akusid tulle ega olmeprügisse. Milwaukee pakub vanade akude keskkonnahoidlikku käitlust; palun küsige oma erialaselt tarnijalt.

Ärge säilitage vahetatavaid akusid koos metallsemetega (lühiseoht).

Laadige süsteemi M 12 vahetatavaid akusid ainult süsteemi M 12 laadijatega. Ärge laadige neid teiste süsteemide akusid.

Ärge avage vahetatavaid akusid ega laadijaid ning ladustage neid ainult kuivades ruumides. Kaitske niiskuse eest.

Äärmuslikul koormusel või äärmuslikul temperatuuril võib kahjustatud vahetatavast akust akuveelik välja voolata. Akuveelikuga kokkupuutumise korral peske kohe vee ja seebiga. Silma sattumise korral loputage kiiresti põhjalikult vähemalt 10 minutit ning pöörduge viivitamatult arsti poole.

Antud seadet ei tohi käsitseda või puhastada piiratud füüsiliste, sensorsete või vaimsete võimete, puudulike kogemuste või teadmistega isikud, välja arvatud juhul, kui neid instrueeriti nende ohutuse eest vastutava isiku poolt seadmega ohutus ümberkäimises. Ülalnimetatud isikuid tuleb seadme kasutamisel jälgida. Seade ei kuulu laste kätte. Mittekasutuse korral tuleb seda kindlalt ja lastele kättesaamatult alal hoida.

KASUTAMINE VASTAVALT OTSTARBELE

Bluetooth-kõlar on ette nähtud külge ühendatud audioseadmetelt tulevate audiosignaalide taasesitamiseks.

Kõlarit on võimalik kasutada USB ühenduse kaudu USB-seadmete laadimiseks.



Antud seadet tohib kasutada ainult vastavalt äranäidatud otstarbele.

USB PORT

Külge ühendatud seadet laetakse USB ühenduse kaudu. Kui seade peaks vajama rohkem kui 2,1 A alalisvoolu, siis lülitub voolutoide välja.

SISSE/VÄLJA KLAHV / BLUETOOTH KLAHV

Sisselülitamine:

Vajutage klahvi  / .



LED hakkab põlema.

USB-seade lülitub sisse.

Laetusseisund näidik süttib 3 sekundiks, et aktuaalset laetusseisundit näidata.

Bluetooth läheb ühendusmoodusesse üle ja otsib viimati külge ühendatud seadet.

Väljalülitamine:



Vajutage klahvi  / .

LED kustub.

USB-seade lülitub välja.

Kõlar lülitub välja.

Bluetooth Pairing:

Hoidke klahvi  /  3 sekundit vajutatult. LED vilgub ja näitab, et seade on Pairing-mooduses.

Valige Bluetoothi võimelisel seadmel "M12 Speaker".

- Kõlar annab akustilise signaaliga märku, et ta on ühendatud.

- LED põleb püsivalt.

Bluetooth-ühendus:

Kui seade on sisse lülitatud ja AUX-kaablit pole külge ühendatud, siis läheb kõlar automaatselt Bluetooth-moodusesse üle ja loob ühenduse. LED vilgub.

Kui kõlar leiab Bluetooth-seadme:

- Kõlar annab akustilise signaaliga märku, et ta on ühendatud.

- LED põleb püsivalt.

Bluetooth-ühenduse kadu:

Bluetooth-ühenduse kadumise korral üritab kõlar ühendust Bluetooth-seadme juurde kohe taastada. LED vilgub.

Bluetooth-ühenduse loomine teise seadmega:

Hoidke klahvi  /  3 sekundit vajutatult, kuni LED hakkab vilkuma.

Pairing-moodus on aktiivne ja kõlar saab teise seadmega ühenduse luua.

HELITUGEVUSE REGULEERIMINE + / -

Helitugevuse suurendamine - vajutage klahvi +.

Helitugevuse vähendamine - vajutage klahvi -.

AUX IN

Pärast 3,5mm AUX-kaabli ühendamist lülitub kõlar automaatselt AUX IN peale ümber. AUX-kaabli väljatõmbamisel pöörduv kõlar jälle Bluetooth-moodusesse tagasi. LED-näidik jääb põlema.

TRAUCËJUMMEKLËŠANA

Probleem	põhjus ja lahendus
Kõlar ei lülitu sisse	Madalpingekaitse aktiivne või seadet tuleb laadida.
Kõlar ei ühendu mobiilse seadmega	Lülitage Bluetoothi funktsioon mobiilisel seadmel välja ja taas sisse. Üritage seejärel uuesti Pairing-moodust käivitada. Viige mobiilne seade kõlarile lähemale ja häärealikatest ning takistustest kaugemale. Korrake Pairing-protseduuri mõne teise mobiilse seadmega.
Bluetooth-seadmel puudub akustiline signaal	Tehke kindlaks, et kõlar on sisse lülitatud. Tehke kindlaks, et helitugevus on kõlaril ja mobiilisel seadmel sisse lülitatud. Viige mobiilne seade kõlarile lähemale ja häärealikatest ning takistustest kaugemale. Korrake protseduuri mõne teise muusika-Appiga. Korrake Pairing-protseduuri mõne teise mobiilse seadmega.
Bluetooth-seadme halb helikvaliteet	Viige mobiilne seade kõlarile lähemale ja häärealikatest ning takistustest kaugemale. Korrake protseduuri mõne teise muusika-Appiga. Korrake Pairing-protseduuri mõne teise mobiilse seadmega.
AUX allikal puudub audiosignaal	Tehke kindlaks, et külge ühendatud mobiilne seade on sisse lülitatud ja töötab. Tehke kindlaks, et 3,5mm pistik on nii kõlaril kui ka väljundseadmel õigesti sisse pistetud. Suurendage helitugevust. Suurendage AUX-seadme helitugevust. Kasutage teist AUX-kaablit.
AUX-seadme halb helikvaliteet	Tehke kindlaks, et audiokaabel on nii AUX IN ühendusel kui ka väljundseadmel õigesti sisse pistetud. Testige funktsiooni teise AUX-seadmega.

AKUD

Pikemat aega mittekasutatud akusid laadige veel enne kasutamist.

Temperatuur üle 50 °C vähendab vahetatava aku töövõimet. Vältige pikemat soojenemist päikese või kütteseadme mõjul.

Hoidke laadija ja vahetatava aku ühenduskontaktid puhtad.

Optimaalse patareie eluea tagamiseks, pärast kasutamist lae patareiplokk täielikult.

Akud tuleks võimalikult pika kasutusea saavutamiseks pärast täislaadimist laadijast välja võtta.

Aku ladustamisel üle 30 päeva:

Ladustage akut kuivas kohas u 27°C juures.

Ladustage akut u 30-50% laetusseisundis.

Laadige aku iga 6 kuu tagant täis.

LIITUMIOONAKUDE TRANSPORTIMINE

Liitumioonakud on allutatud ohtlike ainete transportimisega seonduvatele õigusaktidele.

Nende akude transportimine peab toimuma kohalikest, siseriiklikest ja rahvusvahelistest eeskirjadest ning määrustest kinni pidades.

- Tarbijad tohivad neid akusid edasiste piiranguteta tavaliselt transportida.
- Liitumioonakude kommentstransport ekspedeerimisettevõtete kaudu on allutatud ohtlike ainete transportimisega seonduvatele õigusaktidele. Tarne-ettevalmistusj ja transporti tohivad teostada eranditult vastavalt koostatud isikud. Kogu protsessi tuleb asjatundlikult jälgida.

Akude transportimisel tuleb järgida järgmisi punkte:

- Tehke kindlaks, et kontaktid on lühiste vältimiseks kaitsitud ja isoleeritud.
- Pöörake tähelepanu sellele, et akupakk ei saaks pakendis nihkuda.
- Kahjustatud või välja voolanud akusid ei tohi kasutada.

Pöörduge edasiste juhiste saamiseks ekspedeerimisettevõtte poole.

HOOLDUS

Kasutage ainult Milwaukee tarvikuid ja Milwaukee tagavaraosi. Detailid, mille väljavahetamist pole kirjeldatud, laske välja vahetada Milwaukee klienditeeninduspunktis (vaadake brošüüri garantii / klienditeeninduste aadressid).

Vajaduse korral võite tellida seadme läbilõikejoonise, näidates ära masina tüübi ja andmesildi oleva numbr. Selleks pöörduge klienditeeninduspunkti või otse: Techtronic Industries GmbH, Max-Eyth-Straße 10, 71364 Winnenden, Germany.

SÜMBOLID



ETTEVAATUST! TÄHELEPANU! OHUD!



Enne kõiki töid masina kallal võtke vahetatav aku välja.



Palun lugege enne käikulaskmist kasutusjuhend hoolikalt läbi.



Elektriseadmeid ei tohi utiliseerida koos majapidamisprügiga. Elektrilised ja elektroonilised seadmed tuleb eraldi kokku koguda ning keskkonnasõbralikuks utiliseerimiseks vastavas käitlusettevõttes ära anda. Küsige kohalikest pädevatest ametitest või edasimüüjalt käitlusjaamade ja kogumispunktide kohta järele.



Seade sobib ainult ruumides kasutamiseks, ärge jätke seadet vihma kätte.



Kaitseklass III



CE-märk



Euraasia vastavusmärk.

ТЕХНИЧЕСКИЕ ДАННЫЕ ДИНАМИК BLUETOOTH M12 JSSP

Вольтаж аккумулятора.....	12 V
Музыкальная мощность.....	5 W
Вес без аккумулятором и упаковки.....	0,49 kg
Выходное напряжение USB.....	5,0 V / 2,1 A
Вход внешнего сигнала AUX.....	35 Hz – 20 kHz
Вход Bluetooth.....	55Hz – 16 kHz
Минимальный диапазон передаваемых частот.....	10 m
Продолжительность работы (4,0 Ач).....	25 h

ВНИМАНИЕ! Ознакомьтесь со всеми указаниями по безопасности и инструкциями, в том числе с инструкциями. Упущения, допущенные при соблюдении указаний и инструкций по технике безопасности, могут стать причиной электрического поражения, пожара и тяжелых травм. Сохраняйте эти инструкции и указания для будущего использования.

УКАЗАНИЯ ПО БЕЗОПАСНОСТИ ДЛЯ ДИНАМИК BLUETOOTH

Никогда не пытайтесь модифицировать или разбирать прибор.

Не используйте радиоприемник вблизи воды.

Производите очистку только сухой тканью. Некоторые очищающие вещества и растворители губительны для пластика и других частей аппарата. Защищайте рукоятку от попадания масла и смазки, содержите ее в чистоте и сухости.

По вопросам сервиса обращайтесь к квалифицированному сервисному персоналу.

Не устанавливайте прибор вблизи источников тепла.

Не ставьте на прибор источники открытого огня как, например, свечи.

Не допускайте попадания капель или брызг на прибор. Нельзя ставить на прибор контейнеры с жидкостями как, например, вазы.

Не выбрасывайте использованные аккумуляторы вместе с домашним мусором и не сжигайте их. Дистрибьюторы компании Milwaukee предлагают восстановление старых аккумуляторов, чтобы защитить окружающую среду.

Не храните аккумуляторы вместе с металлическими предметами во избежание короткого замыкания.

Для зарядки аккумуляторов модели M 12 используйте только зарядным устройством M 12. Не заряжайте аккумуляторы других систем.

Никогда не вскрывайте аккумуляторы или зарядные устройства и храните их только в сухих помещениях. Следите, чтобы они всегда были сухими.

Аккумуляторная батарея может быть повреждена и дать течь под воздействием чрезмерных температур или повышенной нагрузки. В случае контакта с аккумуляторной кислотой немедленно промойте место контакта мылом и водой. В случае попадания кислоты в глаза промойте глаза в течении 10 минут и немедленно обратитесь за медицинской помощью.

Данное устройство не разрешается эксплуатировать или чистить лицам с ограниченными физическими, сенсорными или умственными способностями, а также лицам с недостаточным опытом или знаниями, за исключением случаев, когда они были проинструктированы по безопасному обращению с устройством лицом, по закону отвечающим за их безопасность. При использовании устройства лицами, названными выше, за ними надлежит осуществлять надзор. Никогда не допускать попадания устройства в руки детям. Поэтому если устройство не используется, его надлежит хранить в

безопасном и недоступном для детей месте.

ИСПОЛЬЗОВАНИЕ

Динамик Bluetooth служит для воспроизведения аудиосигнала от подключенных аудиоустройств.

С помощью подключения USB динамик можно использовать для зарядки устройств USB.

Не пользуйтесь данным инструментом способом, отличным от указанного для нормального применения.

PORT USB

Подключенное устройство заряжается через USB-разъем. Если устройству требуется постоянный ток более 2,1 А, система защиты от перегрузки отключает электропитание.

КНОПКА ВКЛ./ВЫКЛ. / КНОПКА BLUETOOTH

Включение:

Нажать кнопку .

Светодиод начинает светиться.

Устройство USB включается.

Для индикации состояния зарядки в текущее время индикатор состояния заряда загорается на 3 секунды. Bluetooth переходит в режим подключения и ищет последнее подключенное устройство.

Выключение:

Нажать кнопку .

Светодиод выключается.

Устройство USB отключается.

Динамик отключается.

Сопряжение Bluetooth:

Удерживать кнопку  нажатой в течение 3 секунд. Светодиод мигает и показывает, что устройство находится в режиме сопряжения.

На устройстве, способном работать с Bluetooth, выбрать "M12 Speaker".

- Звуковым сигналом динамик сообщает от том, что он соединен.

- Светодиод светится постоянно.

Соединение Bluetooth:

Если устройство подключено, но кабель AUX не подключен, динамик автоматически переходит в режим Bluetooth и издаст соединение. Светодиод мигает.

Светодиод мигает.

Если динамик нашел устройство Bluetooth:

- Звуковым сигналом динамик сообщает от том, что он соединен.

- Светодиод светится постоянно.

Потеря соединения Bluetooth:

При потере соединения Bluetooth динамик немедленно пытается восстановить соединение с устройством Bluetooth. Светодиод мигает.

Создание соединения Bluetooth с другим устройством:

Удерживать кнопку  нажатой в течение 3 секунд, пока светодиод не начнет мигать. Режим сопряжения активен, динамик может создать сопряжение с другим устройством.

РЕГУЛИРОВКА ГРОМКОСТИ + / -

Увеличение громкости - нажать кнопку "+".

Уменьшение громкости - нажать кнопку "-".

AUX IN

После подключения кабеля AUX 3,5 мм динамик автоматически переключается в режим AUX IN. При извлечении кабеля AUX динамик возвращается в режим Bluetooth. Светодиод остается включенным.

ПОИСК НЕПОЛАДОК

Проблема	Причина и решение
Динамик не включается	Активно реле защиты от пониженного напряжения или устройство необходимо зарядить.
Динамик не соединяется с мобильным устройством	Выключить и снова включить функцию Bluetooth на мобильном устройстве. Затем попытаться снова запустить режим сопряжения. Поднести мобильное устройство ближе к динамику, удалив мобильное устройство от источников помех и препятствий. Повторить процесс сопряжения с другим мобильным устройством.
Отсутствие акустического сигнала от устройства Bluetooth	Убедиться в том, что динамик включен. Убедиться в том, что громкость на динамике и на мобильном устройстве включена. Поднести мобильное устройство ближе к динамику, удалив мобильное устройство от источников помех и препятствий. Повторить процесс сопряжения с другим музыкальным приложением. Повторить процесс сопряжения с другим мобильным устройством.
Плохое качество звука от устройства Bluetooth	Поднести мобильное устройство ближе к динамику, удалив мобильное устройство от источников помех и препятствий. Повторить процесс сопряжения с другим музыкальным приложением. Повторить процесс сопряжения с другим мобильным устройством.
Отсутствие аудиосигнала от источника AUX	Убедиться в том, что подключенное мобильное устройство включено и работает. Убедиться в том, что штекер 3,5 мм подключен правильно как в динамике, так и в исходном устройстве. Увеличить громкость. Увеличить громкость на устройстве AUX. Использовать другой кабель AUX.
Плохое качество звука от устройства AUX	Убедиться в том, что аудиокабель правильно подключен как к подключению AUX IN, так и к исходному устройству. Проверить работоспособность с использованием другого устройства AUX.

АККУМУЛЯТОР

Перед использованием аккумулятора, которым не пользовались некоторое время, его необходимо зарядить.

Температура свыше 50°C снижает работоспособность аккумуляторов. Избегайте продолжительного нагрева или прямого солнечного света (риск перегрева).

Контакты зарядного устройства и аккумуляторов должны содержаться в чистоте.

Для обеспечения оптимального срока службы аккумулятор необходимо полностью заряжать после использования прибора.

Для достижения максимально возможного срока службы аккумуляторы после зарядки следует вынимать из зарядного устройства.

При хранении аккумулятора более 30 дней:

Храните аккумулятор при 27°C в сухом месте.

Храните аккумулятор с зарядом примерно 30% - 50%.

Каждые 6 месяцев аккумулятор следует заряжать.

ТРАНСПОРТИРОВКА ЛИТИЙ-ИОННЫХ АККУМУЛЯТОРОВ

Литий-ионные аккумуляторы в соответствии с предписаниями закона транспортируются как опасные грузы.

Транспортировка этих аккумуляторов должна осуществляться с соблюдением местных, национальных и международных предписаний и положений.

- Эти аккумуляторы могут перевозиться по улице потребителем без дальнейших обязательств.
- При коммерческой транспортировке литий-ионных аккумуляторов экспедиторскими компаниями действуют положения, касающиеся транспортировки опасных грузов. Подготовка к отправке и транспортировка должны производиться исключительно специально обученными лицами. Весь процесс должен находиться под контролем специалиста.

При транспортировке аккумуляторов необходимо соблюдать следующие пункты:

- Убедитесь, что контакты защищены и изолированы во избежание короткого замыкания.
- Следите за тем, чтобы аккумуляторный блок не соскользнул внутри упаковки.
- Транспортировка поврежденных или протекающих аккумуляторов запрещена.

За дополнительными указаниями обратитесь к своему экспедитору.

ОБСЛУЖИВАНИЕ

Пользуйтесь аксессуарами и запасными частями Milwaukee. В случае возникновения необходимости в замене, которая не была описана, обращайтесь в один из сервисных центров по обслуживанию электроинструментов Milwaukee (см. список сервисных организаций).

При необходимости может быть заказан чертеж инструмента с трехмерным изображением деталей. Пожалуйста, укажите номер и тип инструмента и закажите чертеж у Ваших местных агентов или непосредственно у Technic Industries GmbH, Max-Eyth-Straße 10, 71364 Winnenden, Germany.

СИМВОЛЫ



ВНИМАНИЕ! ПРЕДУПРЕЖДЕНИЕ! ОПАСНОСТЬ!



Вывните аккумулятор из машины перед проведением с ней каких-либо манипуляций.



Пожалуйста, внимательно прочтите инструкцию по использованию перед началом любых операций с инструментом.



Электрические устройства нельзя утилизировать вместе с бытовым мусором. Электрические и электронные устройства следует собирать отдельно и сдавать в специализированную утилизирующую компанию для утилизации в соответствии с нормами охраны окружающей среды. Сведения о центрах вторичной переработки и пунктах сбора можно получить в местных органах власти или у вашего специализированного дилера.



Устройство может использоваться только внутри помещений. Не допускается оставлять устройство под дождем.



Класс защиты III



Знак CE



Знак Евразийского Соответствия

ТЕХНИЧЕСКИ ДАННИ	BLUETOOTH ВИСОКОГОВОРИТЕЛ	M12 JSSP
Напрежение на акумулатора	12 V	
Музикална мощност	5 W	
Тегло без резервна батерия и опаковане	0,49 kg	
USB изходното напрежение	5,0 V / 2,1 A	
Качество на звука от AUX вход	35 Hz – 20 kHz	
Bluetooth вход	55Hz – 16 kHz	
Минимален обхват на предаване	10 m	
Време на работа (4,0 Ah)	25 h	

⚠ ВНИМАНИЕ! Прочетете указанията за безопасност и съветите. Пропуски при спазването на указанията и на инструкциите за безопасност могат да доведат до токов удар, пожар и/или тежки наранявания. **Запазете всички указания и инструкции за безопасност за бъдещето.**

УКАЗАНИЯ ЗА БЕЗОПАСНОСТ ЗА BLUETOOTH ВИСОКОГОВОРИТЕЛ

Уредът никога да не се отваря, да не се разглобява и да не променя по какъвто и да било начин.

Уредът да не се използва близо до вода.

Почиствайте само със суха кърпа. Някои почистващи препарати повредят пластмасата или други изолирани части. Поддържайте уреда чист и сух, по него да няма масло и грес.

Възлагайте ремонтите само на квалифициран специализиран персонал.

Не поставяйте уреда близо до горещи източници.

Не поставяйте върху уреда открити пламъци като например свещи.

Уредът не трябва да бъде излаган на капеща или пръскаща вода.

Върху уреда не бива да се поставят съдове с течност, като например вази.

Не изхвърляйте изхабените акумулатори в огъня или в при битовите отпадъци. Milwaukee предлага екологосъобразно събиране на старите акумулатори; моля попитайте Вашия специализиран търговец.

Не съхранявайте акумулаторите заедно с метални предмети (опасност от късо съединение).

Акумулатори от системата M 12 да се зареждат само със зарядни устройства от системата M 12 laden. Да не се зареждат акумулатори от други системи.

Не отваряйте акумулатори и зарядни устройства и ги съхранявайте само в сухи помещения. Пазете ги от влага.

При екстремно натоварване или екстремна температура от повредени акумулатори може да изтече батерийна течност. При допир с такава течност веднага измийте с вода и сапун. При контакт с очите веднага изплаквайте старателно най-малко 10 минути и незабавно потърсете лекар.

Не е разрешено уредът да се обслужва или почиства от лица, които са с ограничени физически, сетивни или интелектуални възможности респективно които имат ограничен опит и познания, освен в случаите, в които са инструктирани за безопасно боравене с уреда от лице, което е законно упълномощено да отговаря за тяхната сигурност и безопасност. При използване на уреда горе посочените лица трябва да бъдат надзиравани
Уредът не бива да се предоставя на

деца. Поради тази причина в случаите, когато не се използва, уредът трябва да бъде съхраняван на сигурно място, извън достъпа на деца.

ИЗПОЛЗВАНЕ ПО ПРЕДНАЗНАЧЕНИЕ

Bluetooth високоговорителят се използва за възпроизвеждане на аудио сигнали от свързани аудио устройства.

Високоговорителят може да се използва за зареждане на USB устройства чрез USB порта.

Този уред може да се използва по предназначение само както е посочено.

USB ПОРТ

Уреди свързани към USB порта се зареждат чрез него. В случай, че уредът се нуждае от повече от 2,1 ампера постоянно напрежение, защитата от претоварване ще изключи електрическото захранване.

БУТОН ВКЛ./ИЗКЛ. / BLUETOOTH БУТОН

Включване:

Натиснете бутона . LED индикаторът светва. USB устройството се включва. Индикаторът за зареждане светва за 3 секунди, за да се покаже текущото състояние на батерията. Bluetooth влиза в режим на връзка и търси последното свързано устройство.

Изключване:

Натиснете бутона . LED индикаторът изгасва. USB устройството се изключва. Високоговорителят се изключва.

Bluetooth Pairing (процедура за първоначално свързване):

Натиснете бутона  за 3 сек. LED индикаторът мига, за да покаже, че устройството е в режим на свързване (pairing). Изберете "M12 Speaker" в bluetooth устройството.
 - Високоговорителят показва чрез звук сигнал, че е свързан.
 - LED индикаторът свети непрекъснато.

Bluetooth връзка:

Когато устройството е включено и няма свързан AUX кабел, високоговорителят автоматично преминава в режим на bluetooth и стартира свързването. LED индикаторът мига.

Когато високоговорителят намери bluetooth устройство:

- Високоговорителят показва чрез звук сигнал, че е свързан.
 - LED индикаторът свети непрекъснато.

Загуба на bluetooth връзката:

При загуба на bluetooth връзката високоговорителят веднага се опитва да възстанови връзката с bluetooth устройството. LED индикаторът мига.

Установяване на bluetooth връзка с друго устройство:

Натиснете бутона  за 3 сек, докато LED индикаторът започне да мига. Режимът на свързване (pairing) е активиран и високоговорителят може да установи връзка с друго устройство.

РЕГУЛАТОР НА СИЛАТА НА ЗВУКА + / -

За усиление на звука - натиснете бутона +.

За намаляване на звука - натиснете бутона -.

AUX IN

След свързване на AUX кабел (3,5 мм) към високоговорителя, той автоматично превключва на AUX-IN. При отстраняване на AUX кабела високоговорителят се връща в режим на bluetooth. LED индикаторът продължава да свети.

ТЪРСЕНЕ НА ПОВРЕДИ

Проблем	причина & решение
Високоговорителят не се включва	Защитата от ниско напрежение е активирана или устройството трябва да бъде заредено.
Високоговорителят не се свързва с мобилното устройство	Изключете bluetooth функцията на мобилното устройство и я включете отново. След това опитайте да рестартирате режима на свързване (pairing). Преместете мобилното устройство по-близо до високоговорителя и далеч от източници на смущения или препятствия. Повторете процедурата за свързване (pairing) с друго мобилно устройство.
Няма звук сигнал от Bluetooth устройството	Уверете се, че високоговорителят е включен. Уверете се, че звукът на високоговорителя и на мобилното устройство е включен. Преместете мобилното устройство по-близо до високоговорителя и далеч от източници на смущения или препятствия. Повторете процедурата с друго музикално приложение. Повторете процедурата за свързване (pairing) с друго мобилно устройство.
Лошо качество на звука от bluetooth устройството	Преместете мобилното устройство по-близо до високоговорителя и далеч от източници на смущения или препятствия. Повторете процедурата с друго музикално приложение. Повторете процедурата за свързване (pairing) с друго мобилно устройство.
Няма звук сигнал от AUX източника	Уверете се, че свързаното мобилно устройство е включено и работи. Уверете се, че найкрайникът (3,5 мм) е свързан правилно както към високоговорителя, така и към изходното устройство. Усилете звука. Усилете звука на AUX устройството. Опитайте с друг AUX кабел.
Лошо качество на звука от AUX устройството	Уверете се, че аудио кабелът е свързан правилно както към AUX-IN порта, така и към изходното устройство. Тествайте функцията с друго AUX устройство.

АКУМУЛАТОРИ

Акумулатори, които не са ползвани по-дълго време, преди употреба да се дозаредят.

Температура над 50°C намалява мощността на акумулатора. Да се избягва по-продължително нагряване на слънце или от отопление.

Поддържайте чисти присъединителните контакти на зарядното устройство и на акумулатора.

За оптимална продължителност на живот след употреба батериите трябва да се заредят напълно.

За възможно по-дълга продължителност на живот батериите трябва да се изваждат от уреда след зареждане.

При съхранение на батериите за повече от 30 дни: съхранявайте батерията при прибл. 27°C и на сухо място. Съхранявайте батерията при 30 до 50 % от заряда. Зареждайте батерията на всеки 6 месеца.

ПРЕВОЗ НА ЛИТИЕВО-ЙОННИ БАТЕРИИ

Литиево-йонните батерии са предмет на законовите разпоредби за превоз на опасни товари.

Превозът на тези батерии трябва да се извършва в съответствие с местните, националните и международните разпоредби и регламенти.

- Потребителите могат да превозват тези батерии по пътя без допълнителни изисквания.
- Превозът на литиево-йонни батерии от транспортни компании е предмет на законовите разпоредбите за превоз на опасни товари. Подготовката на превоза и самият превоз трябва да се извършват само от обучени лица. Целият процес трябва да е под професионален надзор.

Спазвайте следните изисквания при превоз на батерии:

- Уверете се, че контактите са защитени и изолирани, за да се избегне късо съединение.
- Уверете се, че няма опасност от разместване на батерията в опаковката.
- Не превозвайте повредени батерии или такива с течове.

Обърнете се към Вашата транспортна компания за допълнителни инструкции.

ПОДДРЪЖКА

Да се използва само аксесоари на Milwaukee и резервни части на Milwaukee. Елементи, чията подмяна не е описана, да се дадат за подмяна в сервис на Milwaukee (вижте брошурата "Гаранция и адреси на сервиси").

При необходимост можете да поискате за уреда от Вашия сервиз или директно от Technronic Industries GmbH, Max-Eyth-Straße 10, 71364 Winnenden, Germany, чертеж за в случай на експлозия, като посочите типа на машината и номер върху заводската табелка.

СИМВОЛИ



ВНИМАНИЕ! ПРЕДУПРЕЖДЕНИЕ! ОПАСНОСТ



Преди започване на каквито и да е работи по машината извадете акумулатора.



Преди пускане на уреда в действие моля прочетете внимателно инструкцията за използване.



Електрическите уреди не трябва да се изхвърлят заедно с битовите отпадъци. Електрическото и електронното оборудване трябва да се събира разделно и да се предават на службите за рециклиране на отпадъците според изискванията за опазване на околната среда. Информирайте се при местните служби или при местните специализирани търговци относно местата за събиране и центровете за рециклиране на отпадъци.



Уредът е подходящ за използване само в помещения. Да не се излага на дъжд.



Предпазно стъкло III



CE-знак



EurAsian знак за съответствие.

DATE TEHNICE	DIFUZOR BLUETOOTH	M12 JSSP
Tensiune acumulator	12 V	
Putere muzicală.....	5 W	
Greutate fără baterie și de ambalare	0,49 kg	
Tensiunea de ieșire USB	5,0 V / 2,1 A	
Calitatea sunetului ieșire AUX	35 Hz – 20 kHz	
Intrare Bluetooth	55Hz – 16 kHz	
Domeniu minim de transmitere.....	10 m	
Temp de funcționare (4,0 Ah)	25 h	

⚠️ AVERTISMENT! Citiți toate avizele de siguranță și indicațiile. Nerespectarea indicațiilor de avertizare și a instrucțiunilor poate provoca electrocutare, incendii și/sau răni grave. **Păstrați toate indicațiile de avertizare și instrucțiunile în vederea utilizărilor viitoare.**

⚠️ INSTRUCȚIUNI DE SECURITATE DIFUZOR BLUETOOTH

Nu deschideți, nu dezasablați și nu modificați în vreun fel oarecare niciodată aparatul.

Nu folosiți acest aparat niciodată aproape de apă.

A se curăța numai cu o cârpă uscată. Unii agenți de curățare atacă masa plastică sau alte elemente izolate. Mențineți aparatul curat și uscat, fără urme de ulei sau unsoari.

Permiteți efectuarea de reparații exclusiv persoanelor de specialitate calificate.

Nu plasați aparatul în apropierea unor surse de încălzire.

Nu se plasează surse de foc deschis, cum ar fi de ex. lumânări aprinse, pe aparat.

Aparatul nu se va expune la picături de apă sau la stropire. Nu este permisă așezarea pe aparat a recipientelor cu lichide, de ex. a vazelor.

Nu aruncați acumulatorii uzați la containerul de reziduri menajere și nu îi ardeți. Milwaukee Distributors se oferă să recupereze acumulatorii vechi pentru protecția mediului înconjurător.

Nu depozitați acumulatorul împreună cu obiecte metalice (risca de scurtcircuit)

Folosiți numai încărcătoare System M 12 pentru încărcarea acumulatorilor System M 12. Nu folosiți acumulatorii din alte sisteme.

Nu deschideți niciodată acumulatorii și încărcătoarele și pastrați-le numai în încăperi uscate. Pastrați-le întotdeauna uscate.

Acidul se poate scurge din acumulatorii deteriorați la încălziri sau temperaturi extreme. În caz de contact cu acidul din acumulator, spălați imediat cu apă și săpun. În caz de contact cu ochii, clătiți cu atenție timp de cel puțin 10 minute și apelați imediat la îngrijire medicală.

Deservirea sau curățarea acestui aparat nu este permisă persoanelor cu capacitate fizică, senzorială sau intelectuală redusă, respectiv lipsite de experiență sau insuficient pregătite, cu excepția cazului în care au fost instruite în legătură cu manipularea aparatului în condiții de securitate de către o persoană legalmente responsabilă pentru siguranța lor. Utilizarea aparatului de către persoanele menționate mai sus trebuie să aibă loc sub supraveghere. Nu este îngăduit ca acest aparat să ajungă la îndemâna copiilor. Atunci când nu este folosit, aparatul trebuie păstrat la loc sigur, ferit de accesul copiilor.

CONDIȚII DE UTILIZARE SPECIFICATE

Difuzorul Bluetooth servește la redarea semnalelor sonore venite de la aparatele audio conectate la acesta.

Prin intermediul portului USB, difuzorul poate fi folosit pentru încărcarea dispozitivelor USB.

Nu utilizați acest produs în alt mod decât cel stabilit pentru utilizare normală

PORTUL USB

Prin portul USB se încarcă aparatul conectat. Dacă aparatul necesită mai mult de 2,1 A curent continuu, protecția la suprasarcină va decupla alimentarea electrică.

BUTONUL DE PORNIRE / BUTONUL BLUETOOTH

Pornire:

Apăsăți butonul .

Se aprinde LED-ul.

Aparatul USB se conectează.

Indicatorul nivelului de încărcare se aprinde timp de 3 secunde pentru a indica gradul curent de încărcare.

Bluetooth trece în regim de conectare și caută ultimul aparat conectat.

Oprire:

Apăsăți butonul .

Se stinge LED-ul.

Aparatul USB se deconectează.

Difuzorul USB se deconectează.

Pairing-ul Bluetooth:

Mențineți apăsat butonul  timp de 3 secunde. LED-ul se aprinde intermitent, indicând faptul că aparatul se găsește în regim de pairing.

Selectați „M12 Speaker” la aparatul compatibil Bluetooth.

- Difuzorul indică printr-un semnal acustic că este conectat.

- LED-ul rămâne aprins.

Conectarea Bluetooth:

Atunci când se pornește aparatul și nu este aplicat nici un cablu AUX, difuzorul trece automat în regimul Bluetooth și stabilește o legătură.

LED-ul se aprinde intermitent.

Când difuzorul reperează un aparat Bluetooth:

- Difuzorul indică printr-un semnal acustic că este conectat.

- LED-ul rămâne aprins.

Pierderea legăturii Bluetooth:

Când se produce pierderea legăturii Bluetooth, difuzorul încearcă imediat să restabilească legătura cu aparatul Bluetooth. LED-ul se aprinde intermitent.

Stabilirea legăturii Bluetooth cu un alt aparat:

Apăsăți butonul  timp de 3 secunde, până când LED-ul începe să lumineze intermitent. Regimul pairing devine activ, iar difuzorul poate stabili o legătură cu un alt aparat.

REGLAREA VOLUMULUI + / -

Pentru amplificarea volumului - apăsați butonul +.

Pentru atenuarea volumului - apăsați butonul -.

AUX IN

După introducerea unui cablu AUX de 3,5 mm, difuzorul trece automat în regimul AUX IN. După extragerea cablului AUX, difuzorul revine în regimul Bluetooth. Becul indicator LED rămâne aprins.

DETECTAREA DERANJAMENTELOR

Problemă	Cauză & remediu
Difuzorul nu pornește	Este activă protecția de joasă tensiune sau aparatul trebuie încărcat.
Difuzorul nu stabilește legătura cu aparatul mobil	<p>Porniți și opriți funcția Bluetooth la aparatul mobil. Încercați apoi din nou să porniți regimul pairing.</p> <p>Apropiati aparatul mobil de difuzor și îndepărtați-l de surse perturbatoare și de obstacole.</p> <p>Repetati operația de pairing cu un alt aparat mobil.</p>
Lipsă a semnalului acustic de la aparatul Bluetooth	<p>Asigurați-vă că difuzorul este pornit.</p> <p>Asigurați-vă că este conectat volumul la difuzor și la aparatul mobil.</p> <p>Apropiati aparatul mobil de difuzor și îndepărtați-l de surse perturbatoare și de obstacole.</p> <p>Repetati operația de pairing cu un alt app muzical.</p> <p>Repetati operația de pairing cu un alt aparat mobil.</p>
Calitate slabă a sunetului de la aparatul Bluetooth	<p>Apropiati aparatul mobil de difuzor și îndepărtați-l de surse perturbatoare și de obstacole.</p> <p>Repetati operația de pairing cu un alt app muzical.</p> <p>Repetati operația de pairing cu un alt aparat mobil.</p>
Lipsă a semnalului audio de la aparatul Bluetooth	<p>Asigurați-vă că difuzorul este pornit și funcționează.</p> <p>Asigurați-vă că fișa de 3,5 mm este corect introdusă atât în difuzor, cât și în aparatul-sursă.</p> <p>Amplificați volumul.</p> <p>Amplificați volumul la aparatul AUX.</p> <p>Folosiți un alt cablu AUX.</p>
Calitate slabă a sunetului de la aparatul Bluetooth	<p>Asigurați-vă că și cablul audio este corect introdus atât în conectorul AUX IN, cât și în aparatul-sursă.</p> <p>Testați funcția cu un alt aparat AUX.</p>

ACUMULATORI

Acumulatorii care nu au fost utilizați o perioadă de timp trebuie reîncărcați înainte de utilizare

Temperatura mai mare de 50°C (122°F) reduce performanța acumulatorului. Evitați expunerea prelungită la căldură sau radiație solară (risca de supraîncălzire)

Contactele încărcătoarelor și acumulatorilor trebuie păstrate curate.

În scopul optimizării duratei de funcționare, bateriile trebuie reîncărcate complet după utilizare.

Pentru o durată de viață cât mai lungă, acumulatorii ar trebui scoși din încărcător după încărcare.

La depozitarea acumulatorilor mai mult de 30 zile: Acumulatorii se depozitează la cca. 27°C și la loc uscat. Acumulatorii se depozitează la nivelul de încărcare de cca. 30%-50%. Acumulatorii se încarcă din nou la fiecare 6 luni.

TRANSPORTUL ACUMULATORILOR CU IONI DE LITIU

Acumulatorii cu ioni de litiu cad sub incidența prescripțiilor legale pentru transportul de mărfuri periculoase.

Transportul acestor acumulatori trebuie să se efectueze cu respectarea prescripțiilor și reglementărilor pe plan local, național și internațional.

- Consumatorilor le este permis transportul rutier nerestricționat al acestui tip de acumulatori.
- Transportul comercial al acumulatorilor cu ioni de litiu prin intermediul firmelor de expediție și transport este supus reglementărilor transportului de mărfuri periculoase. Pregătirile pentru expediție și transport au voie să fie efectuate numai de către personal instruit corespunzător. Întregul proces trebuie asistat în mod competent.

Următoarele puncte trebuie avute în vedere la transportul acumulatorilor:

- Pentru a se evita scurtcircuitul, asigurați-vă de faptul că sunt protejate și izolate contactele.
- Aveți grijă ca pachetul de acumulatori să nu poată aluneca în altă poziție în interiorul ambalajului său.
- Este interzis transportarea unor acumulatori deteriorați sau care pierd lichid.

Pentru indicații suplimentare adresați-vă firmei de expediție și transport cu care colaborați.

INTRETINERE

Utilizați numai accesorii și piese de schimb Milwaukee. Dacă unele din componente care nu au fost descrise trebuie înlocuite, vă rugăm contactați unul din agenții de service Milwaukee (vezi lista noastră pentru service / garanții

Dacă este necesară, se poate comanda o imagine descompusă a sculei. Vă rugăm menționați numărul art. Precum și tipul mașinii tipărit pe etichetă și comandați desenul la agenții de service locali sau direct la Technonic Industries GmbH, Max-Eyth-Straße 10, 71364 Winnenden, Germany.

SIMBOLURI



PERICOL! AVERTIZARE! ATENȚIE!



Îndepărtați acumulatorul înainte de începerea lucrului pe mașina



Va rugăm citiți cu atenție instrucțiunile înainte de pornirea mașinii



Aruncarea aparatelor electrice la gunoierul menajer este interzisă.

Echipamentele electrice și electronice trebuie colectate separat și predate la un centru de reciclare și eliminare a deșeurilor, pentru a fi eliminate ecologic. Interesați-vă la autoritățile locale sau la comerciantul dvs. de specialitate unde se află centre de reciclare și puncte de colectare.



Acest aparat este recomandat doar pentru utilizare în interior. Nu expuneți niciodată aparatul la ploaie.



Clasa de protecție III



Marcaj CE



Marcaj de conformitate EurAsian.

ТЕХНИЧКИ ПОДАТОЦИ	BLUETOOTH-ЗВУЧНИК	M12 JSSP
Волтажа на батеријата	12 V	
Музичка моќност	5 W	
Тежина без батерија и пакување	0,49 kg	
USB излезен напон	5,0 V / 2,1 A	
Квалитет на звукот AUX-влез	35 Hz – 20 kHz	
Bluetooth-влез	55Hz – 16 kHz	
Минимален опсег на пренос	10 m	
Времетраење (4,0 Ah).....	25 h	

▲ ПРЕДУПРЕДУВАЊЕ! Прочитајте ги сите безбедносни упатства и инструкции. Заборавање на почитувањето на безбедносните упатства и инструкции можат да предизвикаат електричен удар, пожар и/или тешки повреди. **Сочувајте ги сите безбедносни упатства и инструкции за во иднина.**

▲ СИГУРНОСИ НАПОМЕНИ ЗА BLUETOOTH-ЗВУЧНИК

Никогаш не ги расклопувајте или модифицирајте овие апарати. Не го користете овој апарат близу вода.

Чистете го само со сува крпа. Некои средства за шистење и раствори се штетени за пластичните и другите изолирани делови. Одржувајте ја неговата рачкачиста, сува и незамастена.

Севкупното сервисирање доверете го на обучениот персонал.

Не го инсталирајте во близина на топлински извори.

Не ставајте отворен оган, на пример свеќи, врз апаратот

Овој апарат не смее да биде изложен на капки вода ниту на прскање со вода. Врз апаратот не смеат да бидат поставувани садови со течности, на пример вази.

Не ги оставајте искористените батерии во домашниот отпад и не горете ги. Дистрибутерите на Милвоки ги собираат старите батерии, со што ја штитат нашата околина.

Не ги чувајте батериите заедно со метални предмети (ризик од краток спој).

Користете исклучиво Систем М 12 за полнење на батерии од М 12 систем. Не користете батерии од друг систем.

Не ги отворајте насилно батериите и полначите, и чувајте ги само на суво место. Чувајте ги постојано суви.

Киселината од оштетените батериите може да истече при екстреман напон или температури. Доколку дојдете во контакт со исатата, измијте се веднаш со сапун и вода. Во случај на контакт со очите плакнете ги убаво најмалку 10 минути и задолжително одете на лекар.

Овој апарат не смее да се опслужува или чисти од страна на лица кои што располагаат со намалени телесни, сензорни или душевни способности односно недостаток на искуство или знаење, освен ако не биле обучени за безбедно опходување со апаратот од страна на лице кое што е според законот одговорно за нивната безбедност. Горе наведените лица треба да се набљудуваат при употреба на апаратот. На апаратот не му е место крај деца. Затоа при негова неупотреба апаратот треба да се чува безбедно и вон дофат на деца.

СПЕЦИФИЦИРАНИ УСЛОВИ НА УПОТРЕБА

Bluetooth-звучникот служи за репродукција на аудио сигнали од поврзаните аудио уреди.



Звучникот преку USB-приклучокот може да се користи за полнење на USB-уреди.

Не го користете овој производ на било кој друг начин освен пропишаниот за нормална употреба.

USB-ПОРТА



Преку УСВ-приклучокот се полни приклучениот апарат. Доколку апаратот има потреба од повеќе од 2,1 А истосмерна струја, заштитата од преоптоварување на мрежата го исклучува снабдувањето со струја.



КОПЧЕ ЗА ВКЛУЧУВАЊЕ/ИСКЛУЧУВАЊЕ / BLUETOOTH-КОПЧЕ

Вклучување:
Притиснете го копчето / .

LED светнува.
USB-уредот се вклучува.
Дисплејот што ја покажува состојбата на полнењето светнува во траење од 3 секунди, за да ја покаже моменталната состојба на полнењето.



Bluetooth-от преминува во режим на приклучување и го бара уредот кој последен бил приклучен.

Исклучување:
Притиснете го копчето / .

LED се исклучува.
USB-уредот се исклучува.
Звучникот се исклучува.
Поврзување преку Bluetooth:
Држете го копчето /  притиснато 3 секунди. LED-от трепка и покажува, дека уредот се наоѓа во режим на поврзување. На уредот што подржува Bluetooth избереете "M12 Speaker".
- Звучникот преку акустичен сигнал покажува дека е поврзан.
- LED-от свети непрекинато.

Bluetooth-конекција:
Кога уредот е вклучен, а не е приклучен AUX-кабел, звучникот автоматски преминува во Bluetooth-режим и врши поврзување. LED-от трепка.
Кога звучникот ќе пронајде Bluetooth-уред:
- Звучникот преку акустичен сигнал покажува дека е поврзан.
- LED-от постојано свети.

Губење на Bluetooth-конекцијата:
При губење на Bluetooth-конекцијата звучникот веднаш се обидува повторно да ја воспостави конекцијата со Bluetooth-уредот. LED-от светка.

Bluetooth-конекција на друг уред:
Копчето /  се стиска 3 секунди, додека LED-от не почне да трепка. Режимот на поврзување е активен и звучникот може да воспостави конекција со друг уред.

РЕГУЛИРАЊЕ НА ЈАЧИНАТА НА ГЛАСОТ + / -

Зголемување на јачината на гласот - Притиснете го копчето +.
Намалување на јачината на гласот - Притиснете го копчето -.

AUX ВКЛУЧЕНО

По поврзувањето со 3,5-мм долг AUX-кабел, звучникот автоматски се префрла во AUX IN. При вадење на AUX-кабелот, звучникот автоматски повторно се враќа во Bluetooth-режим. LED-дисплејот останува вклучен.

НАОГАЊЕ НА ГРЕШКИ

Проблем	причина & решение
Звучникот не се вклучува	Заштитата од низок напон е активна или уредот мора да се наполни.
Звучникот не се поврзува со мобилниот уред	Bluetooth-функцијата на мобилниот уред треба да се исклучи и повторно да се вклучи. Потоа обидете се одново да го стартувате режимот на поврзување. Доближете го мобилниот уред до звучникот и држете го подалеку од извори на пречки и опструкции. Обидете се да извршите поврзување со друг мобилен уред.
Не се добива акустичен сигнал од Bluetooth-уредот	Осигурајте се дека звучникот е вклучен. Осигурајте се дека е вклучен звукот на звучникот и на мобилниот уред. Доближете го мобилниот уред до звучникот и држете го подалеку од извори на пречки и опструкции. Повторете ја постапката со друга музичка апликација. Повторете ја постапката со друг мобилен уред.
Добивање на лош квалитет на звук од Bluetooth-уредот	Доближете го мобилниот уред до звучникот и држете го подалеку од извори на пречки и опструкции. Повторете ја постапката со друга музичка апликација. Повторете ја постапката на поврзување со друг мобилен уред.
Нема аудио сигнал од AUX-изворот	Осигурајте се дека поврзаниот мобилен уред е вклучен и работи. Осигурајте се, дека 3,5-мм долгиот електричен приклучок е правилно приклучен, како на звучникот, така и на излезниот уред. Зголемете ја јачината на звукот. Зголемете ја јачината на звукот на AUX-уредот. Користете друг AUX-кабел.
Добивање на лош квалитет на звук од AUX-уредот	Осигурајте се дека аудио кабелот е правилно поврзан, како на AUX IN-приклучокот, така и на излезниот уред. Испробајте ја функцијата со друг AUX-уред.

БАТЕРИИ

Батериите кои не биле користени подолго време треба да се наполнат пред употреба.

Температура повисока од 50°C (122°F) го намалуваат траењето на батериите. Избекувајте подолго изложување на батериите на високи температури или сонце (ризик од прегревање).

Клемите на полначот и батериите мора да бидат чисти.

За оптимален работен век батериите мора да се наполнат целосно по употреба.

За можно подолг век на траење, апаратите после нивното полнење треба да бидат извадени од апаратот за полнење на батериите.

Во случај на складирање на батеријата подолго од 30 дена: Акумулаторот да се чува на температура од приближно 27°C и на суво место.
Акумулаторот да се складира на приближно 30%-50% од состојбата на наполнетост.
Акумулаторот повторно да се наполни на секои 6 месеци.

ТРАНСПОРТ НА ЛИТИУМ-ЈОНСКИ БАТЕРИИ

Литиум-јонските батерии подлежат на законските одредби за транспорт на опасни материи.

Транспортот на овие батерии мора да се врши согласно локалните, националните и меѓународните прописи и одредби.

- Потрошувачите на овие батерии може да вршат непречен патен транспорт на истите.
- Комерцијалниот транспорт на литиум-јонски батерии од страна на шпедитерски претпријатија подлежат на одредбите за транспорт на опасни материи. Подготовките за шпедиција и транспорт треба да ги вршат исклучиво соодветно обучени лица. Целокупниот процес треба да биде стручно надгледуван.

При транспортот на батерии треба да се внимава на следното:

- Осигурајте се дека контактите се заштитени и изолирани, а сето тоа со цел да се избегнат кратки споеви.
- Внимавајте да не дојде до преместување на батериите во нивната амбалажа.
- Забранет е транспорт на оштетени или протечени литиум-јонски батерии.

За понатамошни инструкции обратете се до Вашето шпедитерско претпријатие.

ОДРЖУВАЊЕ

Користете само Milwaukee додатоци и резервни делови. Доколку некои од компонентите кои не се опишани треба да бидат заменети, Ве молиме контактирајте ги сервисните агенти на Milwaukee (консултирајте ја листата на адреси).

Доколку е потребно можно е да биде набавен детален приказ на алатот. Ве молиме наведете го бројот на артиклот како и типот на машина кој е отпечатен на етикетата и порачајте ја скицата кај локалниот застапник или директно кај: Techtronic Industries GmbH, Max-Eyth-Straße 10, 71364 Winnenden, Germany.

СИМБОЛИ



ВНИМАНИЕ! ПРЕДУПРЕДУВАЊЕ! ОПАСНОСТ!



Извадете го батерискиот склоп пред отпочнување на каков и да е зафат врз машината.



Ве молиме пред да ја стартувате машината обрнете внимание на упатствата за употреба.



Електричните апарати не смеат да се фрлат заедно со домашниот отпад. Електричните и електронските апарати треба да се собираат одделно и да се однесат во соодветниот погон заради нивно фрлање во склад со начелата за заштита на околината. Информирајте се кај Вашите местни служби или кај специјализираните трговски претставници, каде има такви погони за рециклажа и собирајте станици.



Овој алат е исклучиво за внатрешна употреба. Никогаш не го изложувајте алатот на дожд.



Заштитна класа III



CE-знак



EurAsian (Евроазиски) знак на конформитет.

技术数据	蓝牙音箱	M12 JSSP
蓄电池电压		12 V
音乐功率		5 W
无包装和电池的重量		0.49 kg
USB输出电压		5.0 V / 2.1 A
AUX辅助输入音质		35 Hz – 20 kHz
蓝牙输入		55Hz – 16 kHz
最短传输距离		10 m
运行时间(4,0Ah)		25 h

⚠ 警告! 阅读所有警告和所有说明。

不遵照以下警告和说明会导致电击、着火和/或严重伤害。保存所有警告和说明书以备查阅。

⚠ 蓝牙音箱钻 安全指示

千万不可以拆开，分解或擅自更改本机器。

不可以在有水的地方使用本机器。

只能使用干燥的布擦拭机器。某些清洁剂会侵蚀机器上的塑料或绝缘零件。机器必须保持清洁并保持干燥。机器上不可沾染油或润滑油。

机器的修理工作只能交给合格的专业人员执行。

不可以把本机器放置在高温物体的附近。

务必不放置蜡烛等火焰在机器上。

机器不能受到滴水或水溅。机器上不能放置花瓶等盛有液体的容器。

损坏的蓄电池不可以丢入火中或一般的家庭垃圾中。Milwaukee 提供了符合环保要求的回收项目； 请向您的专业经销商索取有关详情。

蓄电池不可以和金属物体存放在一起（可能产生短路）。

M 12 系列的蓄电池只能和 M 12 系列的充电器配合使用。不可以使用本充电器为其它系列的电池充电。

不可拆开蓄电池和充电器。蓄电池和充电器必须储藏在干燥的空间，勿让湿气渗入。

在过度超荷或极端的温度下，可能从损坏的蓄电池中流出液体。如果触摸了此液体，必须马上使用肥皂和大量清水冲洗。如果此类流体侵入眼睛，马上用清水彻底清洗眼睛（至少冲洗 10 分钟），接着即刻就医治疗。

除非由按法律规定负责安全的人员受到有关机器安全操作的培训，身体、感觉或精神机能障碍者或缺乏经验或知识的人员不得使用此机器。应看管上述人员使用机器。不要让小孩玩弄机器。由此，机器不被使用时，应把它保管在小孩拿不到的地方。

正确地使用机器

蓝牙音箱适用于播放被连接音频设备所产生的音频信号。

通过USB连接可以用音箱向USB设备充电。

请依照本说明书的指示使用此机器。

USB接口

通过USB接口向被连接设备充电。如果设备所需电流超过2.1 A直流，过载保护将关闭电源。

开关键／蓝牙键

打开：

按键。

LED灯开始发亮。

USB被接通。

充电状态灯亮起3秒以显示目前充电状态。 蓝牙进入连接模式并搜索上次配对的设备。

关闭：

按键。

LED灯熄灭。

USB设备关闭。

音箱关闭。

蓝牙配对：

按住键3秒。LED灯将开始闪亮以显示设备在配对模式。 在蓝牙设备上应选择"Mil2Speaker"。

-音箱通过声音信号表示连接状态。

-LED灯常亮。

蓝牙连接：

当设备接通并没有被连接的AUX辅助电缆时，音箱将自动地进入蓝牙模式并产生连接。LED灯闪亮。 当音箱找到蓝牙设备时：

-音箱通过声音信号表示连接状态。

-LED灯常亮。

蓝牙连接丢失：

当音箱和蓝牙设备之间的连接丢失时，音箱将立即尝试恢复与蓝牙设备的连接。LED灯闪亮。

对其它蓝牙设备产生连接：

按住键3秒直到LED灯开始闪亮。此时配对模式被激活，音箱能产生与其它设备的连接。

音量键 + /-

调高音量 - 按+键。

调低音量 - 按-键。

AUX输入

3.5mm AUX电缆被插入后，音箱将自动地切换到AUX输入。AUX电缆被拔掉后，音箱将恢复蓝牙模式。LED灯将常亮。

排除故障

疑难	原因&解决方案
音箱不接通	低电压保护激活或需对设备充电。
音箱不连接到移动设备	关闭移动设备上的蓝牙功能并重新把它接通。此后应重新尝试打开配对模式。 <p>把移动设备移近音箱并远离干涉源或障碍物。</p> <p>使用其它移动设备并重新进行配对过程。</p>
蓝牙设备不发声音信号	确保音箱被接通。 <p>确保音箱和移动设备上音量已被接通。</p> <p>把移动设备移近音箱并远离干涉源或障碍物。</p> <p>使用其它音乐应用程序并重新进行过程。</p> <p>使用其它移动设备并重新进行配对过程。</p>
蓝牙设备来声音质量差	把移动设备移近音箱并远离干涉源或障碍物。 <p>使用其它音乐应用程序并重新进行过程。</p> <p>使用其它移动设备并重新进行配对过程。</p>
AUX音源不产生音频信号	确保移动设备已被接通并工作。 <p>确保音箱和输出设备上的3.5mm插头完全地被插进。</p> <p>调大音量。</p> <p>AUX设备上调大音量。</p> <p>使用其它AUX电缆。</p>
AUX设备来声音质量差	确保音频电缆正确地插进AUX输入接口和输出设备上。 <p>通过其它AUX设备检查功能。</p>

蓄电池

长期储放的蓄电池，必须先充电再使用。

如果周围环境的温度超过摄氏 50 度，蓄电池的功能会减弱。勿让蓄电池长期暴露在阳光或暖气下。

充电器和蓄电池的接触点都必须保持干净。

为获得最长寿命，使用后应把蓄电池充满电。

为确保最长使用寿命，充电后应把蓄电池从充电器取出。

蓄电池储存时间长于30日：

在环境温度27℃左右干燥处储存蓄电池。

在百分之30至50充电状态储存蓄电池。

每6月重新充电。

锂离子蓄电池的运输

锂离子蓄电池属于危险货品并受制于危险货品运输条例。

此蓄电池的运输必须遵守地方、国家和国际法律规定。

- 用户在公路上运输此蓄电池不必遵守特殊规定。
- 锂离子蓄电池的商业性运输受制于危险货品运输条例的规定。运输准备和运输必须由受过合适培训人员进行。全部过程必须由合格专业人员监督。

运输蓄电池时必须注意到下列事项：









- 为避免短路，必须确保蓄电池接点的防护和绝缘。
- 确保包装中的蓄电池包不会滑动。
- 严禁运输损坏或泄漏蓄电池。

进一步建议请联系运输商。

维修

只能使用 Milwaukee 的配件和 Milwaukee 的零件。缺少检修说明的机件如果损坏了，必须交给 Milwaukee 的顾客服务中心更换（参考手册“保证书/顾客服务中心地址”）。

如果需要机器的分解图，可以向您的顾客服务中心或直接向 Techtronic Industries GmbH, Max-Eyth-Strasse 10, 71364 Winnenden, Germany。案件时必须须提供以下资料： 机型和机器铭牌上的号码。

符号	
	请注意!警告！危险！
	在机器上进行任何修护工作之前，先拿出蓄电池。
	使用本机器之前请详细阅读使用说明书。
	电气工具必须与生活垃圾分开处理。电气机器和电子机器必须单独分开收集並送到回收站以确保符合环境保护的处理。有关回收站和收集站的细节，请与主管当局或您的专业经销商联络。
	机器只能在室内操作，本机器不可以暴露在雨水中。
	保护等级 III
	欧洲共同体标志
	欧亚合格性标志。

البطاريات الفنية
فرطية البطارية.....
موزيك باور... موزيك باور.....
الوزن بدون الغلاف والبطارية.....
مخرج USB
وصلة صوت AUX عالية الجودة
خاصية بلوتوث
الحد الأدنى لنطاق الإرسال
وقت التشغيل (4,0 امبير/ساعة).....

⚠ تحذير!

اقرأ جميع تحذيرات السلامة وجميع التعليمات، بما فيها.

قد يؤدي الفشل في مراعاة التحذيرات والتعليمات إلى التعرض لإصابة بصدمة كهربائية أو الحريق و/أو أصابة خطيرة

احفظ جميع التتيهات والتعليمات للرجوع إليها مستقبلا.

⚠ تحذيرات السلامة الخاصة بمكبر الصوت

لا تفك الجهاز مطلقاً أو تعده له بأية طريقة.

لا تستخدم هذا الجهاز بالقرب من المياه.

قم بالتنظيف فقط باستخدام قطعة قماش جافة. هناك عوامل منمّطة ومُثَبِّبات معينة ضارة بالبلاستيك والأجزاء الأخرى المعزولة. احتفظ بمقبض الجهاز نظيفًا وجافًا وخاليًا من الزيت أو الشمع.

راجع إلى كافة مراكز الصيانة للتعامل مع موظفي صيانة مؤهلين.

لا تقم بالتركيب بالقرب من أي مصادر حرارة.

يجب عدم وضع أي مصادر لهيب مكشوفة مثل شموع مصضاءة على الجهاز.

لا يجب تعريض الجهاز لسائل متفطر أو الرذاذ وكما لا يجب وضع أشياء مملوءة بالسوائل عليه، مثل الزهوريات.

لا تتخلص من البطاريات المستعملة مع النفايات المنزلية أو بحرقها. يقدم موزعو ميلوكي خدمة استعادة البطاريات القديمة لحماية البيئة.

لا تدم بتخزين البطارية مع الأشياء المعدنية (خطر قصر الدائرة)..

استخدم فقط شواحن System M 12 لشحن بطاريات M 12 System . لا تستخدم بطاريات من أنظمة أخرى.

لا تقم أبداً بفتح قفل البطارية والشواحن ولا تخزنها في إلاف في غرف جافة. وحافظ عليها جاف طوال الوقت.

قد تسرب حامض البطارية من البطاريات التالفة في ظروف الحمل الزائد بدرجة كبيرة أو في درجات الحرارة الشديدة. في حالة ملامسة حامض البطارية اغسل يديك فوراً بالماء والصابون. في حالة ملامسة السائل للعينين اشطفهما جيدا لمدة 10 دقائق على الأقل واطب العناية الطبية فوراً.

هذا الجهاز غير مُعَدّ للاستخدام أو التنظيف من قِبل الأشخاص ذوي القدرات البدنية أو الحسية أو العقلية المحدودة، أو الأشخاص الذين تتقصهم الخبرة والمعرفة إلا بعد إعطائهم تعليمات تتعلق بالاستخدام الآمن للجهاز من قِبل شخص يتمتع بأهلية قانونية وذلك لسلامتهم. وبنبغي الإشراف عليهم أثناء استخدام الجهاز. يتعين ألا يستخدم الأطفال هذا الجهاز أو يقومون بتنظيفه أو اللعب به، حيث يجب إبقاؤه بعيداً عن متناول أيديهم عند عدم الاستخدام.

شروط الاستخدام المحدثة

يعمل مكبر الصوت المزود بخاصية البلوتوث على إعادة تشغيل إشارات الصوت من أجهزة الصوت المتصلة به.

يمكن لمكبر الصوت أن يقوم بشحن أجهزة USB باستخدام وصلة USB.

لا تستخدم هذا المنتج بأي طريقة أخرى غير مصرح بها للاستخدام العادي.

منفذ USB

يتم تزويد الأجهزة المتصلة بمنفذ USB بالطاقة. تستعمل خاصية إعادة الضبط الذاتي في أي جهاز يستخدم تياراً كهربائياً مستمراً أكثر من 1 أو 2 أمبير وسيقوم الجهاز بإيقاف المخرجات.

زر التشغيل / زر البلوتوث 

التشغيل:

يُرجى الضغط على زر. 

فيضاه مصباح LED.

وتعمل وصلة USB.

ويضاه عداد الوقود لإظهار مستوى الشحن الحالي في البطارية لمدة 3 ثوان.

M12 JSSP
12 V.....
5 W.....
0,49 kg.....
5,0 V / 2,1 A.....
35 Hz – 20 kHz.....
55Hz – 16 kHz.....
10 m.....
25 h.....

ثم يتم تفعيل خاصية بلوتوث ويبدأ البحث عن آخر جهاز تم الاقتران به.

إيقاف التشغيل:

يُرجى الضغط على زر. 

نُظفَى مصباح LED.

ثم يتوقّف تشغيل وصلة USB.

وبالتالي يتوقّف تشغيل مكبر الصوت.

الاقتران بالبلوتوث:

يُرجى الضغط باستمرار على زر  لمدة ثلاث ثوانٍ. سيومض مصباح LED ليُشير إلى أن مكبر الصوت في وضع الاقتران.

ثم يُرجى اختيار "مكبر الصوت M12" على جهاز مزود بخاصية البلوتوث

- بعد ذلك يُشغل مكبر الصوت نغمة اتصاله بالجهاز.

- ويظل مصباح LED مضيئاً.

الاتصال بالبلوتوث:

عند تشغيل الجهاز ولم يُوصَل كابل AUX بالقياس. سيعمل مكبر الصوت على الوضع الافتراضي له في خاصية البلوتوث ثم يبدأ الاتصال. سيومض مصباح LED.

وعند تحديد مكبر الصوت لموقع جهاز البلوتوث:

- يُشغل مكبر الصوت نغمة اتصاله بالجهاز.

- ويظل مصباح LED مضيئاً.

فقد الاتصال بالبلوتوث:

في حالة فقد الاتصال بين مكبر الصوت وجهاز البلوتوث، يحاول مكبر الصوت على الفور إعادة الاتصال بجهاز البلوتوث. سيومض مصباح LED.

اتصال خاصية البلوتوث بجهاز مختلف:

يُرجى الضغط باستمرار على زر  لمدة ثلاث ثوانٍ حتى يومض مصباح LED. حينئذٍ سيكون البلوتوث في وضع الاقتران ويمكن أن يتصل بجهاز مختلف.

زر مستوى الصوت + / -

لرفع مستوى الصوت - يُرجى الضغط على +.

لخفض مستوى الصوت - يُرجى الضغط على -.

وصلة AUX

عند توصيل كابل AUX 3,5 مم بمدخل مكبر الصوت، يتحول هذا الكابل تلقائياً إلى مدخل AUX. وعند فصل كابل AUX من مكبر الصوت، سيعود المكبر إلى وضع البلوتوث. يبقى مصباح LED مضيئاً.

استكشاف الأخطاء وإصلاحها	
مشكلات	السبب والحل
لا يعمل مكبر الصوت في وضع الحماية ذات الجهد الكهربي المنخفض)	أو قد يحتاج إلى شحنه
لا يتصل مكبر الصوت بأجهزة الهواتف المتحركة	يُرجى غلق خاصية البلوتوث في جهاز الهاتف المتحرك ثم إعادة تشغيلها. ثم حاول الاقتران مرة أخرى.
يُرجى تحريك جهاز الهاتف المتحرك بالقرب من مكبر الصوت ليكن بعيدا عن أي تدخلات أو عوائق	
يُرجى تجربة اقتران جهاز هاتف متحرك آخ	

لم يصدر أي صوت من جهاز البلوتوث

يُرجى التأكد من ارتفاع مستوى الصوت في مكبر الصوت وفي جهاز الهاتف المتحرك الخاص بك

يُرجى تحريك جهاز الهاتف المتحرك بالقرب من مكبر الصوت ليكن بعيدا عن أي تدخلات أو عوائق

يُرجى تجربة استخدام تطبيق مختلف لتشغيل الموسيقى

يُرجى تجربة اقتران جهاز هاتف متحرك آخر

يُرجى تحريك جهاز الهاتف المتحرك بالقرب من مكبر الصوت ليكن بعيدا عن أي تدخلات أو عوائق

يُرجى تجربة استخدام تطبيق مختلف لتشغيل الموسيقى

يُرجى تجربة اقتران جهاز هاتف متحرك آخر

لم يصدر صوت من مصدر AUX

يُرجى التأكد من تشغيل جهاز الهاتف المتحرك المتصل وتشغيل الموسيقى

يُرجى التأكد من إدخال القابس 3,5 مم بالكامل في مكبر الصوت وفي الجهاز المصدر

يُرجى رفع مستوى الصوت

يُرجى رفع مستوى الصوت في جهاز AUX

يُرجى تجربة استخدام كابل AUX مختلف

يُرجى التأكد من توصيل كابل الصوت جيداً بمدخل AUX بين مكبر الصوت والجهاز المصدر

يُرجى محاولة توصيل جهاز AUX مختلف

البطاريات

يجب إعادة شحن البطارية غير المستخدمة لفترة قبل الاستخدام.

تقلل درجات الحرارة التي تتجاوز 50°سيليزيوس (122°فهرنهايت) من أداء البطارية. تجنب التعرض الزائد للحرارة أو أشعة الشمس (خطر التسخين)..

يجب الحفاظ على محتويات الشواحن و البطاريات نظيفة.

للحصول على فترة استخدام مثالية، يجب شحن البطاريات تماما، بعد الاستخدام.

للحصول على أطول عمر ممكن للبطارية، انزع البطارية من الشاحن بمجرد شحنها تماما.

لتخزين البطارية أكثر من 30 يوم:

خزن البطارية بحيث تكون درجة الحرارة أقل من 27° سيليزيوس وبعيدا عن أي رطوبة خزن البطارية مشحونة بنسبة تتراوح بين 30 50-% اشحن البطارية كالمعتاد، وذلك كل سنة أشهر من التخزين.

نقل بطاريات الليثيوم

تخضع بطاريات الليثيوم أيون لشروط قوانين نقل السلع الخطرة.

ويجب نقل هذه البطاريات وفقاً للأحكام والقوانين المحلية والوطنية والدولية.

• يمكن للمستخدم نقل البطاريات براً دون الخضوع لشروط أخرى.

• يخضع النقل التجاري لبطاريات الليثيوم أيون عن طريق الغير إلى قوانين نقل السلع الخطرة. يتعين أن يقوم أفراد مدربون جيداً بالإعداد لعملية النقل والقيام بها بصحبة خبراء مثلهم. متى نُقل البطاريات:

• عند التأكد من حماية أطراف توصيل البطارية وعزلها تجنباً لحدوث قصر بالدائرة.

• عند التأكد من حماية حزمة البطارية من الحركة داخل صندوق التعبئة.

• يُرجى عدم نقل البطاريات التي بها تشققات أو تسربات.

يُرجى البحث مع شركة المُشحن عن نصيحة أخرى

الصيانة

استخدم فقط ملحقات ميلوكي وكذلك قطع غيار ميلوكي. إذا كانت المكونات التي يجب تغييرها غير منكورة، يرجى الاتصال بأحد عملاء صيانة ميلوكي (انظر قائمة عمالوين الضمان/الصيانة الخاصة بنا).

عند الحاجة يمكن طلب رمز انفجار الجهاز بعد ذكر طراز الآلة والرقم السداسي المذكور على بطاقة طاقة الآلة لدى جهة خدمة العملاء أو مباشرة لدى شركة Techtronic Industries GmbH, Max-Eyth-Straße 10, 71364 Winnenden ألمانيا

زومرلا



ارطخ إريذحت إهيبنت



لمع يأ ذيفننت لحيق سبقلما نع سبقالما إه اىء اى لىرصفا

زاهجلاب



زاهجلاب لىغثرت عىب لىبق هىانعب تامهلىعتلأ عفارق ىجربى



هىلزنجلما همامقلا يف هىابىرطلما زهجالأ نم صلعتلما رظحى.
علصفنم هىورتكللالو هىابىرطلما زهجالأ عمج بىحى
ىدل هىابىرطلما لىشب اىم صلعتلما امهلىسوتو
تساىهىلما ىدل اىرصفعتسالا اءچرلما لالعتسلا كءاعلأ
فلفرش كءاعلأ عىقاونم نع نىصصعتلما راجلما ىدل وا هىلجلما
عجلما عىقاومو لالعتسالا



قلاال صزرعت ال طوق فىلخالء ماىءختسالا قىسب انم ءاالء هءه اوقلطم رطبلل



III همامسلا هىف



هىوبوروالا هىباطلملما هءع

هىوبوسالا هىبوروالا هىباطلملما هءع

Copyright 2015
Techtronic Industries GmbH
Max-Eyth-Straße 10
71364 Winnenden
Germany
+49 (0) 7195-12-0



(05.15)
4931 4146 46