



LUNDBERGS



Ta neste trinn

Den enkle veien til en fornyet trapp



lundbergs.com



Legg nye
trinn i den
slitte trappen
din



Foto: Martin Ekwall

Det er både enkelt og effektivt å fornye trappen

Trappen din blir stadig mer slitt med årene. Samtidig har trender ført til at trappen betraktes som en viktig del av hjemmets interiør. Spar både tid og penger ved å velge fornyelse av trappen i stedet for å bytte den ut med en ny. Konseptet vårt for trappefornyelse inneholder noen få komponenter og gjør at løsningen fungerer uansett om trappen er åpen, lukket, rett eller buet. Delenes utforming og metoden for fornyelse er egnet for både håndverkere og hobbysnekkere. Ta skrittet nå og oppnå et enestående sluttresultatet med materialer som varer i mange år.

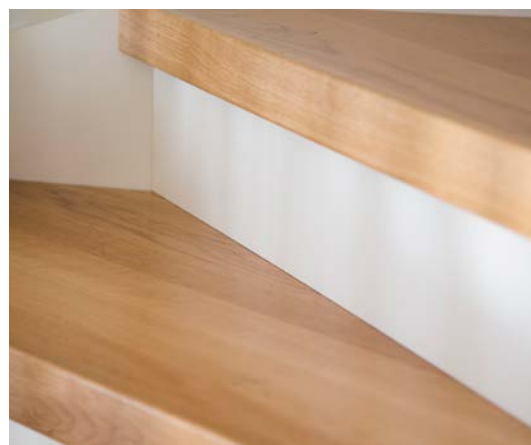
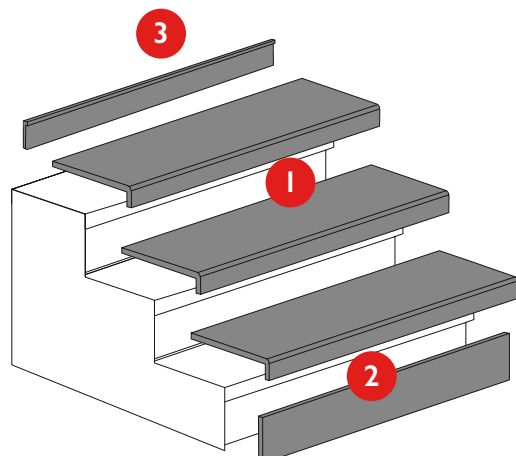

- 1 Trappefornyelsestrinn med integrert trappeneser**
Trinnet kan legges rett på de fleste underlag.
- 2 Opptrinn for lukkede trapper**
- 3 Bakkantlist for åpne trapper**
Få en pen avslutning på hvert trappetrinn.

Et konsept fullt av muligheter

Det som danner grunnlaget for konseptet for trappefornyelse er trinnene med integrert trappene. De fremstilles av nøye utvalgte materialer, og takket være forskjellige tresorteringer, finnes det muligheter for valg og variasjon. Opptrinn og bakkantlister i matchende stil sørger sammen med annet montasjetilbehør, for en solid totalløsning når du skal fornye trappen din.

Trappefornyestrinnene i forskjellige mål er store nok til å dekke trinnene i trappen din.

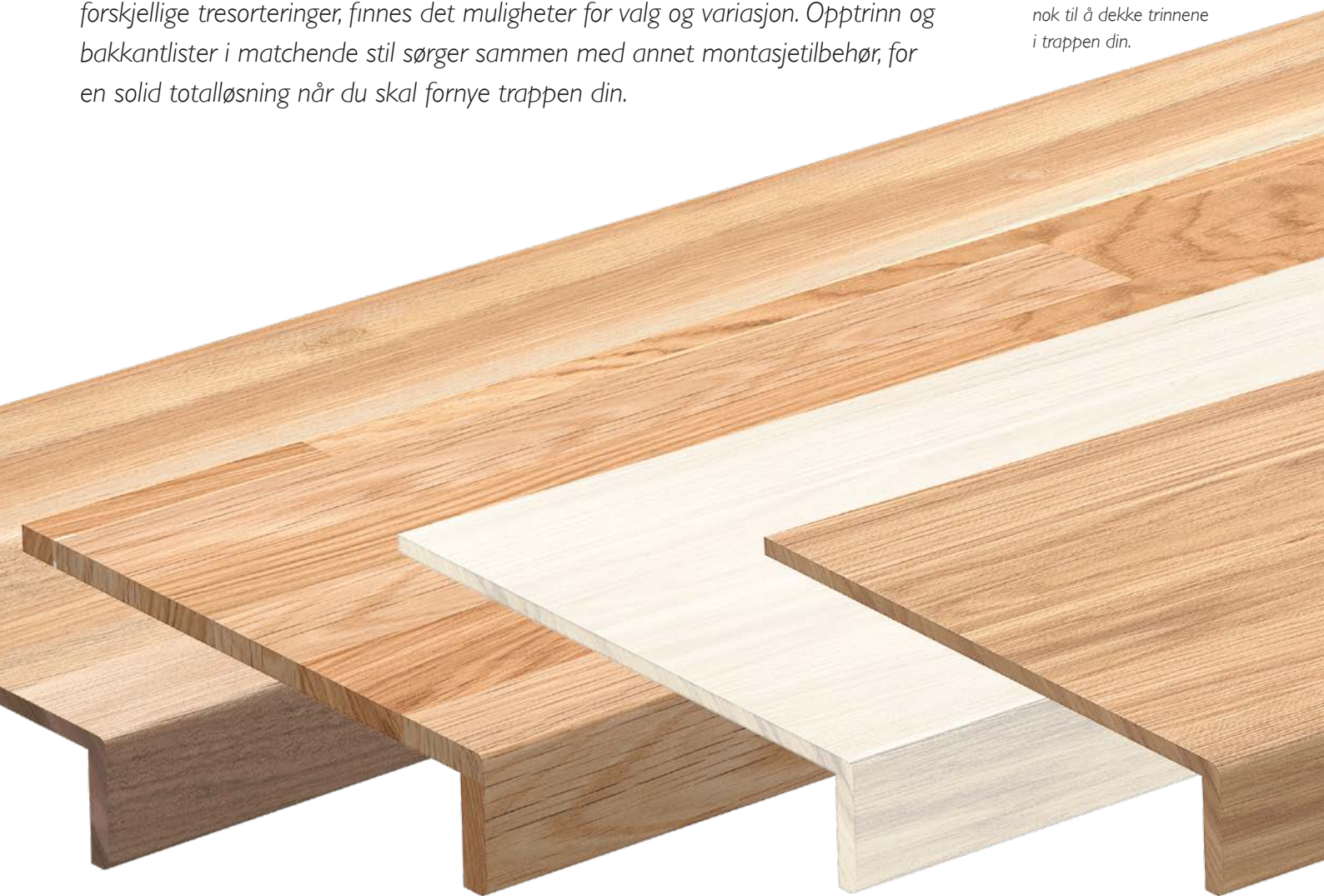

Passer til alle typer trapper

Trappefornyestrinnene i kombinasjon med opptrinn eller bakkantlister gjør fornyelsen av forskjellige trappetyper problemfri. Fornyestrinnene har forskjellige dimensjoner som takler de fleste trappemål og sørger for minimalt svinn.

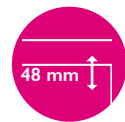
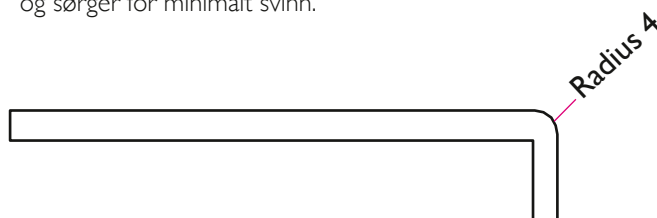

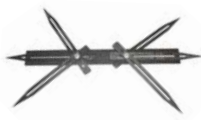

Med trappetrinnsmåleren som mal måler du raskt og nøyaktig hvordan du må kappe trappefornyelsestrinnet.

Fremstilt av europeisk eik.

Du kan velge mellom Premium og classic, avhengig av hvilken tresortering du ønsker.

Premium – 8 mm
Classic – 12 mm

Høyteknologisk svensk produksjonsprosess.

Trinnene monteres med Lundbergs MS-polymerlim.

Opptrinn og bakkantlister i matchende stil finnes for hver tresort og overflatebehandling.

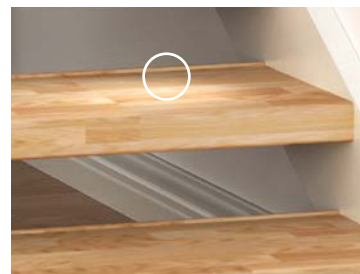

Dobbeltrinnene er nok til to av trinnene i den eksisterende trappen.

Trappefornyelsestrinnene våre dekker trappens trinn i fremkant og på oversiden. Til slutt monterer du bakkantlist i den åpne trappen.

I alle trappefornyelsesseriene våre i massivt tre finner du både enkelt- og dobbeltrinn.

Velg mellom oljet, lakkert eller ubehandlet.

Sett stilen med opptrinn

Opptrinnene er de vertikalt plasserte platene for lukkede trapper, og de finnes i den samme tresorten som trappefornyelsestrinnene. Hvis du vil bryte med en annen farge i trappen, kan du bruke det hvite opptrinnet.



Opptrinn for lukkede trapper er 5 mm tykke.





Når kan du bruke henholdsvis enkelt- og dobbeltrinn?

Trappefornyelsestrinnene våre i massivt tre finnes i to utførelse: enkelttrinn og dobbeltrinn. Med integrert trappenese på henholdsvis én eller to langsider, tilbyr vi et utvalg som reduserer svinnet til et minimum når en trapp skal fornyes. I eksempelet nedenfor kan du se hvor enkelt det er å bruke enkelt- og dobbeltrinnene.

Trapp med rette partier

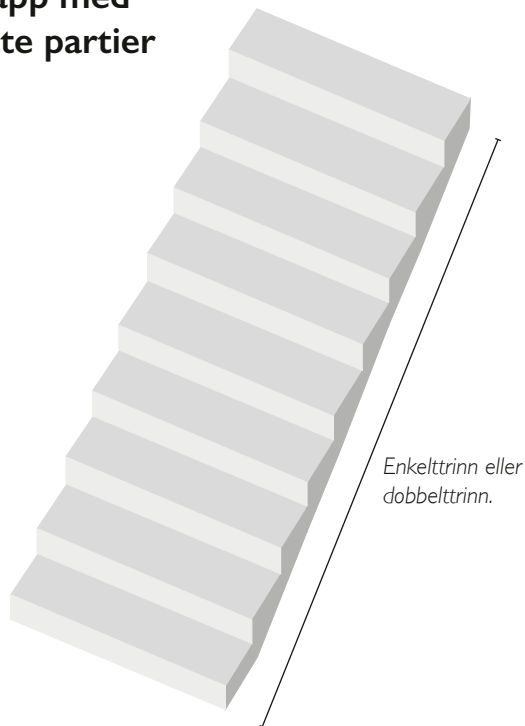

Trapp med buede partier

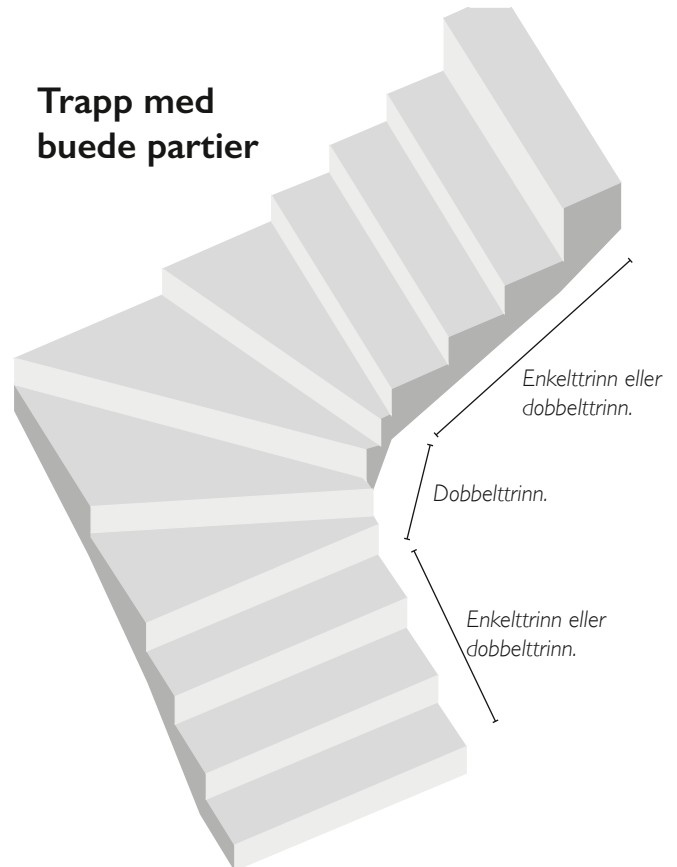

Planlegg nøye

Utnytt materialet optimalt

For rette partier i trappen

De rette trinnene i trappen fornyes med fordel ved hjelp av enkelttrinnene våre, så lenge trappen ikke er bredere enn 1 meter og ikke har en trinndybde større enn 294 mm. Om ønskelig er det mulig å bruke dobbeltrinnene, som deles på midten og er nok til to trinn. Hvis trappen din har et ujevnt antall rette trinn, bruker du med fordel et enkelttrinn for å utnytte materialet effektivt og redusere kostnadene.



Minimer svinnet ved buede partier

I de fleste tilfeller er et dobbeltrinn nok til to av trappens trinn i det buede partiet. Takket være dobbeltrinnenes dybde og doble fremkanter gir den diagonale kappingen to fornyelsestrinn formet som "kakestykker". Hvis du velger et noe lenger dobbeltrinn, øker muligheten for å få to fungerende trinn ut av materialet.

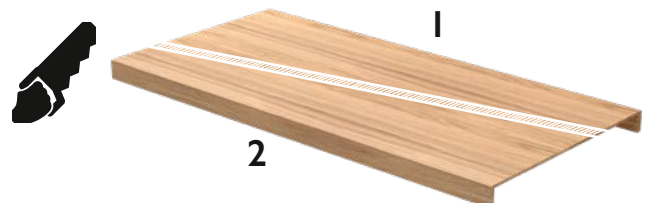

Fra ett dobbeltrinn får du ut to trinn til trappen din.

Trappefornyelsestrinn i massivt tre



Trappefornyelsestrinnene monteres på trappens eksisterende trinn.

PREMIUM – 8 mm

Nøye utvalgte materialer i helstav av fineste sortering i eik.



Trappefornyelsestrinn Nordic White eik

Lett hvitpigmentert og mattlakkert trinn med grå toner som får de varme eikenyansene til å lyse igjennom.

- (e) B1000xD294xT8 – art. L81610 NOBB.55257205
- (d) B1300xD590xT8 – art. L81611 NOBB.55257213
- (d) B1450xD590xT8 – art. L81612 NOBB.55257224
- (d) B1800xD590xT8 – art. L81613 NOBB.55257232



Trappefornyelsestrinn Country grunholjet eik

Grunholjet Svensk eik med et levende mønster av årringer, kvister og ytterved som gir et solidt og rustikt trinn.

- (e) B1000xD294xT8 – art. L81620 NOBB.55247984
- (d) B1300xD590xT8 – art. L81621 NOBB.55247992
- (d) B1450xD590xT8 – art. L81622 NOBB.55248003
- (d) B1800xD590xT8 – art. L81623 NOBB.55248018



Trappefornyelsestrinn hvitpigmentert lakkert eik

Mattlakkert eik med en større mengde hvitpigment i seg som gir et lyst og friskt utseende.

- (e) B1000xD294xT8 – art. L81570 NOBB.51749842
- (d) B1300xD590xT8 – art. L81571 NOBB.51749857
- (d) B1450xD590xT8 – art. L81572 NOBB.51749861
- (d) B1800xD590xT8 – art. L81573 NOBB.51749876



Trappefornyelsestrinn i ubehandlet eik

- (e) B1000xD294xT8 – art. L81560 NOBB.51404526
- (d) B1300xD590xT8 – art. L81561 NOBB.51404534
- (d) B1450xD590xT8 – art. L81562 NOBB.51404545
- (d) B1800xD590xT8 – art. L81563 NOBB.51404553



Trappefornyelsestrinn i grunholjet eik

- (e) B1000xD294xT8 – art. L80940 NOBB.51404386
- (d) B1300xD590xT8 – art. L80941 NOBB.51404458
- (d) B1450xD590xT8 – art. L80942 NOBB.51404462
- (d) B1800xD590xT8 – art. L80943 NOBB.51404477



Trappefornyelsestrinn i lakkert eik

- (e) B1000xD294xT8 – art. L80960 NOBB.51404481
- (d) B1300xD590xT8 – art. L80961 NOBB.51404496
- (d) B1450xD590xT8 – art. L80962 NOBB.51404500
- (d) B1800xD590xT8 – art. L80963 NOBB.51404515

CLASSIC – 12 mm

Trestavet eik full av liv som blant annet passer godt sammen med trestavsparkett.



Trappefornyelsestrinn i grunholjet eik

- (e) B1000xD294xT12 – art. L81580 NOBB.51404564
- (d) B1300xD590xT12 – art. L81581 NOBB.51404572
- (d) B1450xD590xT12 – art. L81582 NOBB.51404583
- (d) B1800xD590xT12 – art. L81583 NOBB.51404598



Trappefornyelsestrinn i lakkert eik

- (e) B1000xD294xT12 – art. L81584 NOBB.51404602
- (d) B1300xD590xT12 – art. L81585 NOBB.51404617
- (d) B1450xD590xT12 – art. L81586 NOBB.51404621
- (d) B1800xD590xT12 – art. L81587 NOBB.51404636

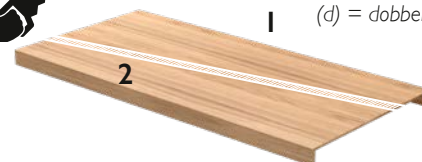

Forklaring

- (e) = enkelttrinn
- (d) = dobbelttrinn

Fra ett dobbelttrinn får du ut to trinn til trappen din.

Opptrinn – for lukkede trapper

Opptrinnet er den loddrette delen mellom den lukkede trappens trinn. De finnes i matchende tresorter og overflatebehandlinger, men også i avvikende hvitt for et lysere utseende.



Opptrinn grunnoljet eik

B1000xH170 – art. L80947 NOBB. 51404833
B1450xH170 – art. L80948 NOBB. 51404844
B1800xH170 – art. L80949 NOBB. 51404852



Opptrinn lakkert eik

B1000xH170 – art. L80967 NOBB. 51404897
B1450xH170 – art. L80968 NOBB. 51404901
B1800xH170 – art. L80969 NOBB. 51404916



Opptrinn ubehandlet eik

B1000xH170 – art. L81567 NOBB. 51404954
B1450xH170 – art. L81568 NOBB. 51404965
B1800xH170 – art. L81569 NOBB. 51404973



Opptrinn hvitpigmentert lakkert eik

B1000xH170 – art. L81577 NOBB. 51749914
B1450xH170 – art. L81578 NOBB. 51749925
B1800xH170 – art. L81579 NOBB. 51749933



Opptrinn Nordic White eik

B1000xH160 – art. L81614 NOBB. 55257243
B1450xH160 – art. L81615 NOBB. 55257258
B1800xH160 – art. L81616 NOBB. 55257262



Opptrinn hvitlakkert MDF (NCS S0502Y)

B1300xH160 – art. L80815 NOBB. 43546894
B1600xH160 – art. L80817 NOBB. 43546913
B1800xH160 – art. L80818 NOBB. 47487784



Opptrinnet monteres i fremkant mellom trinnene.

Bakkantlist – for åpne trapper

Bakkantlisten brukes for å dekke baksiden på trappens trinn og for å forankre trappefomylesestrinnet.

Bakkantlisten innvendige mål.



Bakkantlist i grunnoljet eik

B1000xH55 – art. L80944 NOBB. 51404806
B1450xH55 – art. L80945 NOBB. 51404814
B1800xH55 – art. L80946 NOBB. 51404825



Bakkantlist i lakkert eik

B1000xH55 – art. L80964 NOBB. 51404863
B1450xH55 – art. L80965 NOBB. 51404878
B1800xH55 – art. L80966 NOBB. 51404882



Bakkantlist i ubehandlet eik

B1000 xH55 – art. L81564 NOBB. 51404920
B1450xH55 – art. L81565 NOBB. 51404935
B1800xH55 – art. L81566 NOBB. 51404946



Bakkantlist Nordic White eik

B1000xH55 – art. L81617 NOBB. 55257277
B1450xH55 – art. L81618 NOBB. 55257281
B1800xH55 – art. L81619 NOBB. 55257296



Bakkantlist i hvitpigmentert lakkert eik

B1000xH55 – art. L81574 NOBB. 51749880
B1450xH55 – art. L81575 NOBB. 51749895
B1800xH55 – art. L81576 NOBB. 51749906



Bakkantlisten monteres på baksiden av trappens trinn.

Trappefornyelsestrinn i laminat



Trinn i slitesterk laminat med kjerne av MDF og fire forskjellige mønstre.

De 9 mm tykke trinnene finnes i to forskjellige mål og har integrert trappenes 48mm . Smart tilbehør for enkel montering med profesjonelt resultat.

Trend laminat eik

Laminat med kjerne i mdf



Enkeltrinn (mm)

B1000xD305xT9 – Art. L81700, NOBB. 51749683

B1300xD368xT9 – Art. L81701, NOBB. 51749698

Opptrinn

– for lukkede trapper



Opptrinn laminat eik

B1300xH200xD8 – art. L81702

NOBB. 51749804

Bakkantlist

– for åpne trapper



Bakkantlist laminat eik

B1300xH70xD10 – art. L81703

NOBB. 51749702

Trend laminat grå eik

Laminat med kjerne i mdf



Enkeltrinn (mm)

B1000xD305xT9 – Art. L81704, NOBB. 51749717

B1300xD368xT9 – Art. L81705, NOBB. 51749721



Opptrinn laminat grå eik

B1300xH200xD8 – art. L81706

NOBB. 51749812



Bakkantlist laminat grå eik

B1300xH70xD10 – art. L81707

NOBB. 51749736

Trend laminat hvit

Laminat med kjerne i mdf



Enkeltrinn (mm)

B1000xD305xT9 – Art. L81712, NOBB. 51749774

B1300xD368xT9 – Art. L81713, NOBB. 51749785

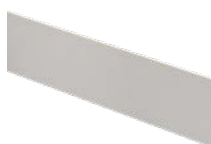

Opptrinn laminat hvit

B1300xH200xD8 – art. L81714

NOBB. 51749838



Bakkantlist laminat hvit

B1300xH70xD10 – art. L81715

NOBB. 51749793

Trend laminat mørk eik

Laminat med kjerne i mdf



Enkeltrinn (mm)

B1000xD305xT9 – Art. L81708, NOBB. 51749740

B1300xD368xT9 – Art. L81709, NOBB. 51749755



Opptrinn laminat mørk eik

B1300xH200xD8 – art. L81710

NOBB. 51749823



Bakkantlist laminat mørk eik

B1300xH70xD10 – art. L81711

NOBB. 51749766

Passer
perfekt til
rette
trapper

På [lundbergs.com](https://www.lundbergs.com)
finner du mer inspirasjon til
trappemiljøet.



Ta skrittet fra ord til handling

1 Klargjør trappen

Sørg for at underlaget der du skal legge de nye trappefornelsestrinnene er jevnt, tørt og rent. Puss tre eller malte overflater slik at limet får godt feste.



2 Mål opp og sag til

Du må bruke en mal når målene på trappetrinnene i den eksisterende trappen skal overføres til trappefornelsestrinnene. Det er mulig å bruke maler av papir, men vi anbefaler vår utmerkede trappetrinnsmåler.



3 Lim det eksisterende trinnet

Når du legger trappefornelsestrinnet på plass, må du bruke Lundbergs MS-polymer montaselim. Fordel limet jevnt utover hele trinnet som skal dekkes av et nytt fornyelsestrinn. En limpatron er tilstrekkelig til omtrent to til tre trinn.



4 Monter det nye trappetrinnet

Legg det tilkappede fornyelsestrinnet på plass, og tramp på trinnet for å fordele limet så jevnt som mulig mellom materialene. Kontroller at trappefornelsestrinnet ligger akkurat der det skal før limet herder.

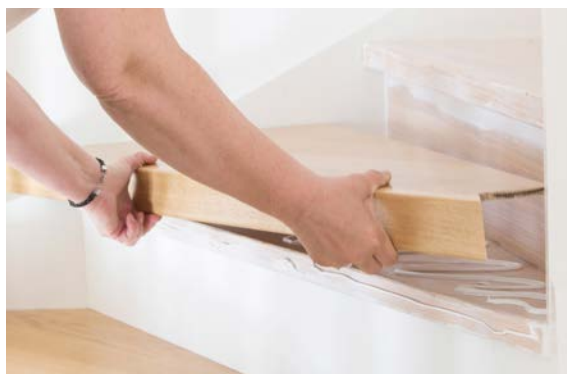

Repos og tilbehør



Fornyelse av repos

Vi har to forskjellige løsninger for fornyelse av repos. Vi har en pakke med 13,5 mm tykk helstav lamellparkett der den integrerte trappenesen passer til trappefornyelsestrinnene på 8 mm.

Vi har også en pakke med eikestavparkett i 16 mm tykkelse der en separat trappenesen kompletterer løsningen som passer best sammen med trappefornyelsestrinnene på 12 mm.

Ved liming av repos brukes limspreder til å fordele limet.

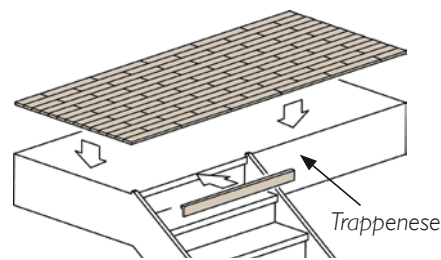

For Premiumtrinn



Repos/fabrikkslimt ubehandlet eik i pk. à 1,92 m²

Trappenesen 1 stk. (2000x165x45)
Parkettbord 4 stk. (2200x180x13,5)
Art. L80929, NOBB. 52563454

Repos/fabrikkslimt ubehandlet eik i pk. à 1,13 m²

Trappenesen 1 stk. (2000x165x45)
Parkettbord 2 stk. (2200x180x13,5)
Art. L80928, NOBB. 52266113

Parkettbord ubehandlet eik i pk. à 0,39 m²

Parkettbord 1 stk. (2200x180x13,5)
Art. L80932, NOBB. 48659800

For Classic trinn



Eikestavparkett ubehandlet eik i pk. à 1 m²

408x68x16
Art. L80920, NOBB. 47145454

Trappenesen ubehandlet eik 1300x61x28

Art. L80921, NOBB. 47145465

Tilbehør for trappefornyelse



A – Gulvolje Tilja 1 liter Art. L25699, NOBB. 30836621, **B – Lim for trappefornyelse MS polymer** Art. L80816, NOBB. 41786182, **C – Parkett kitt eikefarget** Art. L80808, NOBB. 42721893, **D – Slipesett til olje** Art. L25698, NOBB. 30836639, **E – Limspreder** Art. L80923, NOBB. 55210555.

Hva du må huske på ved innkjøp

Mål opp trappen trinn for trinn. Hvis det er en åpen trapp, må du montere bakkantlist, er det en lukket trapp, kan du montere opptrinn. Trappefornyelsestrinn med dobbel fremkant kan deles, og du får to trinn av ett.

Monter trinnet med Lundbergs MS-polymer lim (inneholder ikke løsemiddel).

En limpatron er nok til ca. 2–3 trinn, og det går med ca. 500 ml/m².

- Overflaten der trappefornyelsestrinnet monteres må være tørr, ren og jevn.
- Hvis du velger å lime trinnet på linoleum- eller nålefiltbelegg, må du passe på at belegget sitter ordentlig fast i underlaget. Plast- eller vinylbelegg må alltid fjernes før montering.
- Montering direkte på betong eller ståltrapper frarådes.
- Heldekningsteppe i eksisterende trapp må alltid fjernes.
- Kontroller at den gamle fremkanten er rett, slik at limet og det nye trappefornyelsestrinnets fremkant får kontakt og godt feste.

Trappefornyelsestrinnene som er grunnoljet på fabrikken må oljes så snart limet har herdet etter montering.

Obs! Trappefornyelsestrinn i massivt tre må lagres ved romtemperatur i minst 24 timer før montering. Relativ luftfuktighet (RF) skal være mellom 30–60 %, og temperaturen skal være minst 20 °C før, under og etter monteringen. Pakningen skal ikke åpnes før monteringen starter.



Trapptrinnsmåleren

Din beste venn når du skal merke og begynne å sage trinnene.

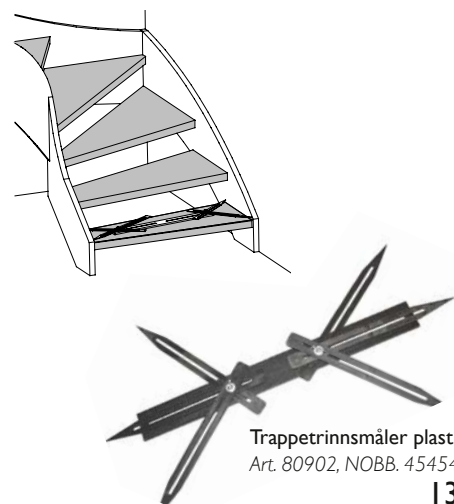

Trappetrinnsmåler plast
Art. 80902, NOBB. 45454954

Trapperekkerkverk for alle behov

Vår grunnleggende idé for trapperekkerkverk er basert på fleksibilitet, praktiske monteringsdetaljer og produkter med variert stil. Løsningen vår gir deg et rekkverk som fungerer fra foten av trappen og helt opp til øverste etasje.

Stil
Funksjon
Fleksibilitet
Sikkerhet

Mye mer enn bare en beskyttende barriere

De ulike seriene våre fremhever trapperekkerkverkets potensiale som et dekorativt innslag i hjemmets interiør. Enten du er på utkikk etter rekkverk som er moderne og stilrene, tradisjonelt klassiske eller diskrete eksklusive, har vi noe å tilby.

Alle rekkverksseriene er oppbygd omkring noen få grunnleggende komponenter:

Et trapperekkerkverk består av følgende deler

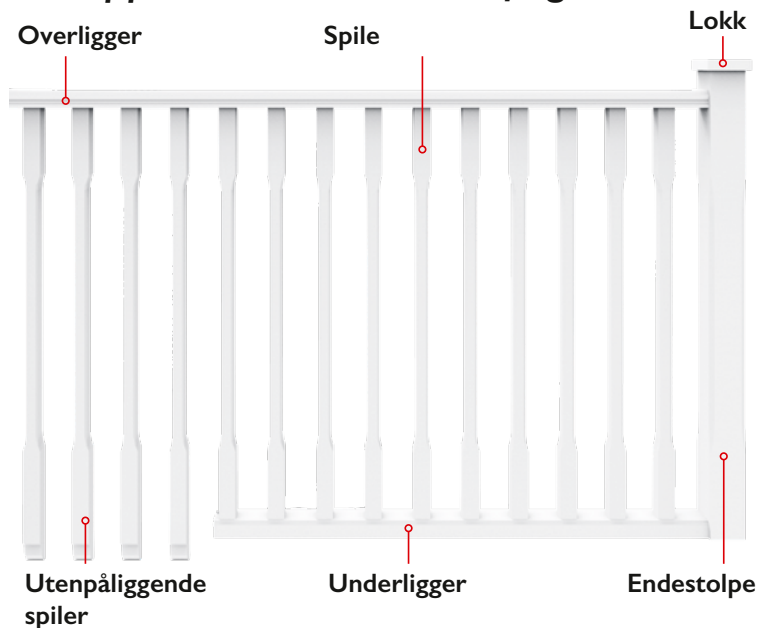



Viktig å tenke på

En av trapperekkerkets viktigste oppgaver er å beskytte mot ulykker. Vi vil gjerne tipse om noen mål som er viktige for at rekkverket skal forhindre fall og gi best mulig beskyttelse.

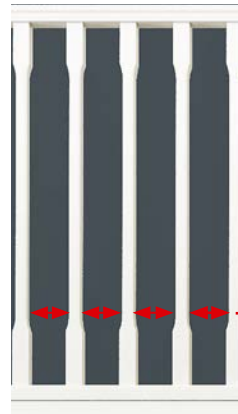

Avstanden mellom spilene

Avstanden mellom spilene bør ikke være større enn 100 mm for å forhindre at barn skader seg. Unngå å plassere spilene slik at det er mulig å klatre på dem (horisontalt).

Maks. 100 mm

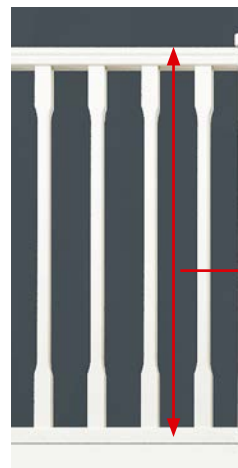

Ved montering på vannrett gulv

I overkant av trappen må rekkverket være minst 1000 mm. Minimumhøyden er nødvendig for å forhindre fall.

Laveste høyde 1000 mm



Ved montering i trapp

I trappens skrånende deler bør rekkverket være minst 900 mm høyt for å redusere risikoen for fall. Denne høyden gir dessuten armen god ergonomisk støtte når du går i trappen.

Laveste høyde 900 mm

To måter å montere trapperekker på

Trapperekkerket kan festes mot trappen og kanten i øverste etasje på to forskjellige måter. Enten setter du spilen i en underligger eller monterer den utenpå vangstykket (trappesiden).



Utenpåliggende montering

Montering i underliggeren

Kilde: Boverket Byggforsk byggeregler § 12-17 Rekkverk

Trapperekkerksseriene våre er tilpasset disse reglene og anbefalingene.



Trapperekkerksserien

NEW YORK

Ubehandlet eik eller hvitlakkert MDF (NCS S0502Y glans 35)



Ubehandlet
eik



Hvitlakkert
MDF

Trapperekkerket New York utstråler moderne design. Det er diskret og robust på samme tid. De fleksible festene gjør det mulig å montere rekkverket i alle typer rette trapper, uansett vinkel. Det går også an å kappe spilene i høyden etter eget ønske.

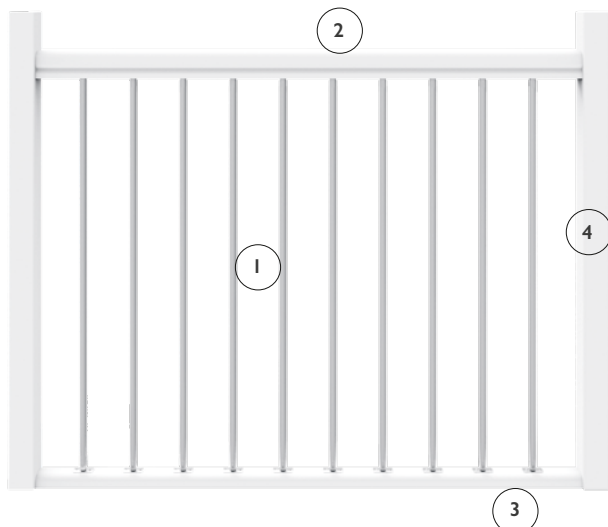

- ① **Spiler**
Se artikkelnummer for respektive overflatebehandling på neste side
- ② **Overligger/håndløper**
Hvitlakkert MDF: 2300x50x70 Art. L25788, NOBB. 43856192
Ubehandlet eik: 2300x50x70 Art. L25789, NOBB. 43635404
- ③ **Underligger**
Hvitlakkert MDF: 2300x50x30 Art. L25790, NOBB. 43856464
Ubehandlet eik: 2300x50x30 Art. L25791, NOBB. 43856502
- ④ **Endestolpe**
Hvitlakkert MDF: 1200x66x66 Art. L25496, NOBB. 41541657
Ubehandlet eik: 1200x66x66 Art. L25497, NOBB. 41541665



Stolpeskrue
– for montering av endestolpe
160010 Art. L25454,
NOBB. 26497966



Monteringsfeste sølv, 1 par
– for montering av overligger/håndløper
90x16x2 Art. L25498,
NOBB. 41541673



Spiler i aluminium

Spiler i aluminium som er anodisert.

Til trappeavsatsen

Spile aluminium, 2-pk – skruer følger med
Mål: L1005Ø19 Art. L25487, NOBB. 41531500

Til trappen

Spile aluminium, 2-pk – skruer følger med
Mål: L782Ø19 Art. L25486, NOBB. 41531476

Svartlakkerte spiler

Pulverlakkert aluminium i RAL 9005, glanstall 35.

Til trappeavsatsen

Spile svartlakkert, 2-pk – skruer følger med
Mål: L1005Ø19 Art. L25493, NOBB. 46314732

Til trappen

Spile svartlakkert, 2-pk – skruer følger med
Mål: L782Ø19 Art. L25492, NOBB. 46314724

Hvitlakkerte spiler

Pulverlakkert aluminium i RAL 9010, glanstall 90.

Til trappeavsatsen

Spile hvitlakkert, 2-pk – skruer følger med
Mål: L1005Ø19 Art. L25485, NOBB. 46314694

Til trappen

Spile hvitlakkert, 2-pk – skruer følger med
Mål: L782Ø19 Art. L25484, NOBB. 46314705



Praktisk og enkel løsning for overliggeren

Monteringsfestet gjenges inn i endestolpen, og deretter legges overliggeren på og skrues fast til den flate delen av festet.

New York finnes i ubehandlet eik

Serien New York finnes også i ubehandlet eik hvis du vil at trapperekkerket skal stå i stil med resten av innredningen.

Vinkle etter behov

Spilene har fester i endene som er svært fleksible. De kan justeres trinnløst i henhold til trappens helling.

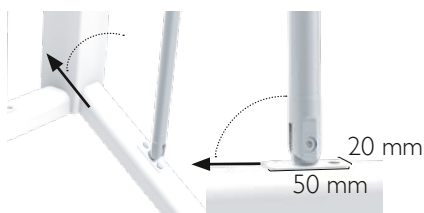

Anvisninger og veiledninger finnes på lundbergs.com og følger med produktene..





Trapperekksverksserien

HELSINKI

Ubehandlet furu eller hvitlakkert furu (NCS S0502Y glans 35)



Ubehandlet
furu



Hvitlakkert
furu

Helsinki er trapperekksverksserien vår med et stilrent utseende som fungerer både i moderne miljøer og i tradisjonelle og rustikke omgivelser.

Det finnes spiler som monteres i underliggeren samt for utenpåliggende montering. Avslutningen på trapperekksverket blir ekstra stabilt med den lange endestolpen.

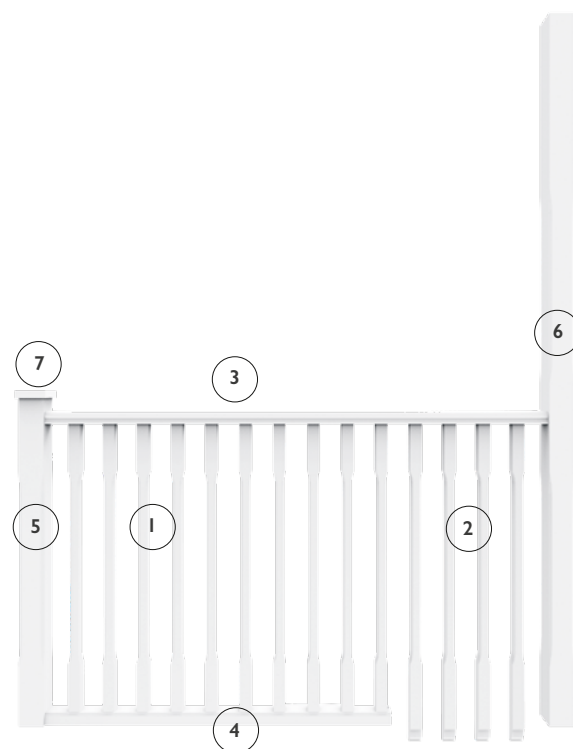

Utbedringssett
NCS S0502Y, glans 35
Art. L18220,
NOBB. 22215222



Monteringsfeste svart, 1 par
– Blir skjult ved montering av
overligger/håndløper
110x16x2
Art. L25455,
NOBB. 26497974

Anvisninger og veiledninger finnes på lundbergs.com og følger med produktene.



- 1 Spiler, 4-pk
– monteres i underliggeren
Hvitlakkert furu: 1030x41x41 Art. L25520, NOBB. 48080741
Ubehandlet furu: 1030x41x41 Art. L25452, NOBB. 25410192
 - 2 Spiler utenpåliggende, 4-pk
– utenpåliggende montering
Hvitlakkert furu: 1140x41x41 Art. L25521, NOBB. 48080756
Ubehandlet furu: 1141x41x41 Art. L25453, NOBB. 25410200
 - 3 Overligger
– monterings- og dekklist følger med
Hvitlakkert furu: 2300x70x45 Art. L25522, NOBB. 48080760
Ubehandlet furu: 2300x70x45 Art. L25746, NOBB. 43856184
 - 4 Underligger
– monterings- og dekklist følger med
Hvitlakkert furu: 2300x65x40 Art. L25523, NOBB. 48080775
Ubehandlet furu: 2300x65x40 Art. L25747, NOBB. 43856120
 - 5 Endestolpe
Hvitlakkert furu: 1150x86x86 Art. L25525, NOBB. 48080794
Ubehandlet furu: 1150x86x86 Art. L25437, NOBB. 25377508
 - 6 Lang endestolpe
Hvitlakkert furu: 2500x86x86 Art. L25524, NOBB. 48080786
Ubehandlet furu: 2500x86x86 Art. L25436, NOBB. 25377490
 - 7 Løkk
Hvitlakkert furu: 106x106 Art. L25526, NOBB. 48080813
Ubehandlet furu: 106x106 Art. L25438, NOBB. 25377516
- Tak- og gulvkloss
Hvitlakkert furu: 92x92x35 Art. L25527, NOBB. 48080832
Ubehandlet furu: 92x92x35 Art. L25456, NOBB. 26470955
- Stolpeskrue
– for montering av endestolpe
160010 Art. L25454, NOBB. 26497966

Over- og underligger med skjult montering

Over- og underliggerne har et spor med plass til monteringslisten (der spilene festes). Deretter legges det stykker av dekklist mellom alle spilene for en heldekkende utførelse som skjuler skruer og hindrer støvansamling.

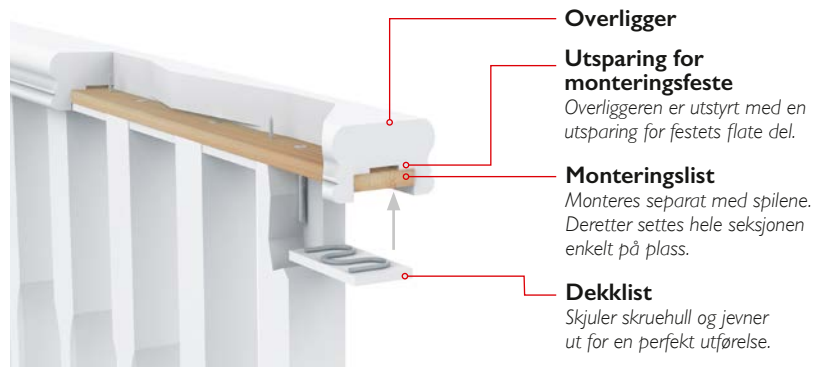

(Skruer for over- og underligger følger med spilen.)

Stolpe fra gulv til tak

Til endestolpene som går mellom gulv og tak finnes tilbehøret tak- og gulvkloss. Klossenes hoveddel skrues fast i gulvet og taket. De mindre og graderte klossene skrues i stolpenes ender. Lim og skyv stolpen på plass, og dekk graderingen med dekkbitene.



Trapperekkerksseriesen

OSLO



Ubehandlet
furu

Ubehandlet furu

Serien Oslo har buede detaljer som gir både et eksklusivt og klassisk resultat. Den ubehandlede furuen gir deg muligheten til å sette ditt eget preg på rekkverket.

Det gjennomtenkte konseptet inneholder bl.a. praktiske løsninger for montering og endestolper som kan skjøtes.

- 1 Spiler, 4-pk
– monteres i underliggeren,
skrue for over- og underligger følger med
Ubehandlet furu: 1030x41x41 Art. L25449, NOBB. 25391822
- 2 Spiler, 4-pk
– utenpåliggende montering, skrue for overligger følger med
Ubehandlet furu: 1140x41x41 Art. L25451, NOBB. 25410184
- 3 Overligger
– monterings- og dekklist følger med
Ubehandlet furu: 2300x70x45 Art. L25746, NOBB. 43856184
- 4 Underligger
– monterings- og dekklist følger med
Ubehandlet furu: 2300x65x40 Art. L25747, NOBB. 43856120
- 5 Endestolpe, rett
Ubehandlet furu: 1200x86x86 Art. L25431, NOBB. 22215495
- 6 Endestolpe, dreid
Ubehandlet furu: 1200x86x86 Art. L25443, NOBB. 25391814
- 7 Forlengelsesdel
Ubehandlet furu: 1500x86x86 Art. L25444, NOBB. 25410218
- 8 Knott
Ubehandlet furu: Ø80x110 Art. L25435, NOBB. 22215529

 Stolpeskrue
– for montering av endestolpe
160 Ø 10
Art. L25454
NOBB. 26497966

 Monteringsfeste svart, 1 par
– for montering av overligger
110 x 16 x 2
Art. L25455
NOBB. 26497974

 Tak- og gulvkloss
Ubehandlet furu:
92 x 92 x 35
Art. L25456
NOBB. 26470955

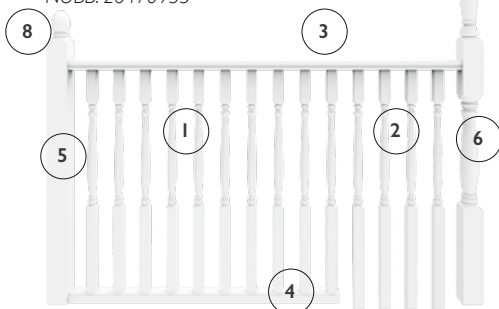

Anvisninger og veiledninger finnes på lundbergs.com og følger med produktene. Illustrasjon og bilde viser ubehandlet furu som er malt hvit.

Rekkverksserien STOCKHOLM

Sortiment i hvitlakkert MDF (NCS S0502Y glans 35),
overligger ubehandlet eik, hvitlakkert MDF

Stockholm har linjer som bidrar til innramming og fremheving. De solide endestolpene gir en stabil avslutning på rekkverket, og stilen fungerer i mange innemiljøer. Overliggeren finnes dessuten i hvit og i ubehandlet eik. Spilene som monteres utenpåliggende gjør at rekkverket også kan monteres i kortere partier av trappen.

① **Spiler 4-pk**
– utenpåliggende montering
Hvitlakkert MDF: 1140x41x41
Art. L25458, NOBB. 26988980

② **Spiler, 4-pk**
– monteres i underliggøren
Hvitlakkert MDF: 950x41x41
Art. L25457, NOBB. 26988972

Overligger
– monterings- og dekklist følger med
Hvitlakkert MDF: 2000x60x105
Art. L25480, NOBB. 26498014
Ubehandlet eik: 2000x60x105
Art. L25459, NOBB. 30749576

④ **Underligger**
– monterings- og dekklist følger med
Hvitlakkert MDF: 2000x120x60
Art. L25481, NOBB. 26498022

⑤ **Endestolpe**
Hvitlakkert MDF: 1215x135x135
Art. L25482, NOBB. 26498030

⑥ **Lokk**
Hvitlakkert MDF: 180x180x35
Art. L25483, NOBB. 26498048

Anvisninger og veiledninger finnes på lundbergs.com og følger med produktene.

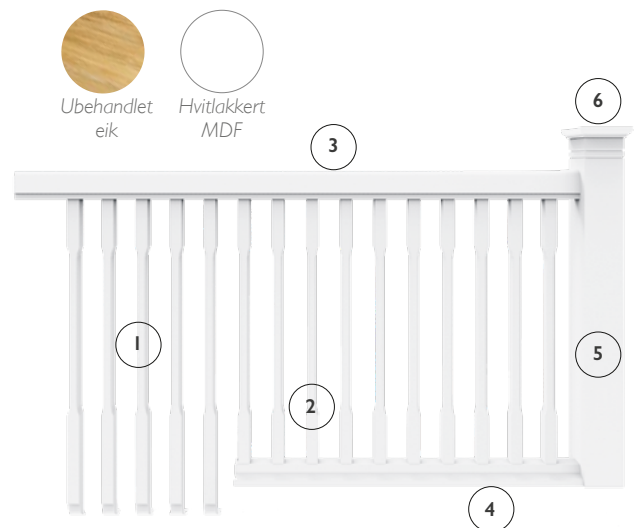

Stolpeskrue
– for montering av endestolpe
160010
Art. L25454,
NOBB. 26497966



Monteringsfeste svart, 1 par
– for montering av overligger
110x16x2
Art. L25455,
NOBB. 26497974

Espalier COPENHAGEN

Ubehandlet furu

Copenhagen er vår espalierløsning i ubehandlet furu. Copenhagen passer like bra i trappen som i rommet der du vil ha en romdeler.



Ubehandlet
furu

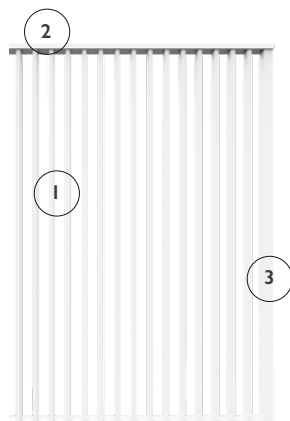

① **Espalierspile ubehandlet furu**
Mål: 2500x60x30 Art. L25402, NOBB. 22215321

② **Over- og underligger ubehandlet furu**
Mål: 2500x80x30 Art. L25404, NOBB. 22215339

③ **Endestolpe ubehandlet furu**
Mål: 2500x60x60 Art. L25408, NOBB. 22215347

Anvisninger og veiledninger finnes på lundbergs.com og følger med produktene.

Illustrasjonen til venstre viser ubehandlet furu som er malt hvit. På bildet til høyre er espalieret malt svart og kun montert med overligger.



Ledestenger, kroker og håndløpere

Hvis du er på utkikk etter en håndfast støtte når du skal pusse opp trappen, kan du velge i det omfattende utvalget vårt av håndløpere og ledestenger. Mengden av produkter og tilbehør gir deg fleksibilitet og mange kombinasjonsmuligheter.



Krok for ledestang aluminium - 1 par

– Art. L25739, NOBB. 48370136



Krok for ledestang børstet aluminium - 1 par

– Art. L25740, NOBB. 48370166



Krok for ledestang børstet aluminium - 1 par

– Art. L25742, NOBB. 48371033



Krok for ledestang messingfarget - per stk

– Art. L25426, NOBB. 25377474



Krok for ledestang bronse - 1 par

– Art. L25743, NOBB. 48371044



Krok for ledestang svart - 1 par

– Art. L25744, NOBB. 48371063



Holder for ledestang børstet aluminium - 1 par

– Art.nr. L25741, NOBB. 48371025



Krok for ledestang mattlakkert sølv - per stk

– Art. L25428, NOBB. 26564773



Håndløper massiv mattlakkert eik

L2300xT30xH100 - Art. L25707, NOBB. 45620540

Håndløper hvitlakkert/ubehandlet furu

Hvitlakkert furu
L2300xT30xH100 - Art. L25770, NOBB. 45620464

Ubehandlet furu
L2300xT30xH100 - Art. L25710, NOBB. 43856566

Håndløper massiv mattlakkert eik

L2300xT30xH80 - Art. L25709, NOBB. 45620555

Håndløper/overligger

Monteres med krok for ledestang

Hvitlakkert MDF
L2300xT50xH70 - Art. L25788, NOBB. 43856192

Ubehandlet eik
L2300xT50xH70 - Art. L25789, NOBB. 43635404

Ubehandlet furu
L2300xT50xH70 - Art. L25712, NOBB. 43856173

Beslag til håndløper

Beslag til håndløper messingfarget
Art. L25425, NOBB. 25377466



Beslag til håndløper mattlakkert sølv
Art. L25427, NOBB. 26564765



Ledestang lakkert bjørk
L2300 Ø45 Art. L25717, NOBB. 43856593

Ledestang massiv hvitlakkert furu
L2300 Ø45 Art. L25752, NOBB. 51749944

L3500 Ø45 Art. L25753, NOBB. 51749952

Ledestang massiv mattlakkert eik
L2300 Ø45 Art. L25716, NOBB. 45620498

Ledestang massiv mattlakkert eik
L3500 Ø45 Art. L25713, NOBB. 51756914

Ledestang børstet aluminium
L2700 Ø45 Art. L25737, NOBB. 48370102

Når du velger en av ledestengene våre, kan du i tillegg bruke den praktiske skjøtedelen som løser problemet med både den rette forlengelsen og vinkelen i hjørnet.

Glem heller ikke å utstyr ledestangen med en pen avslutning ved hjelp av en av endeknottene våre.

Skjøtedel

Skjøte/vinkel børstet aluminium, dreibar 90–180°.
Passer til ledestang Ø45
Art. L25749, NOBB. 48371082



Endeknotter

Lakkert bjørk, 1 par
Ø52x20
Art.nr. L25413, NOBB. 2221539€



Massiv mattlakkert eik, 1 par
Ø48x28
Art.nr. L25714, NOBB. 456205



Børstet aluminium, 1 par
Ø45x10
Art. L25750, NOBB. 483711



Hvitlakkert furu, 1 par
Ø48
Art. 25754, NOBB. 51749



Slik måler du trinnets lengde og dybde før du handler



Hvis du vil få med deg de riktige produktene fra butikken, er det viktig at du måler på rett måte.

Mål maksimal lengde og dybde på hvert enkelt trinn i den eksisterende trappen.

Rette trappetrinn

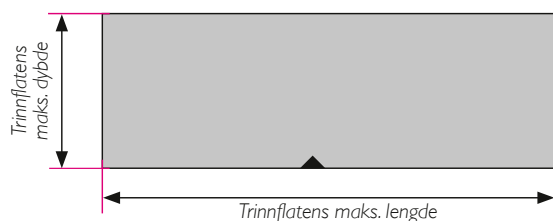

Buede trappetrinn

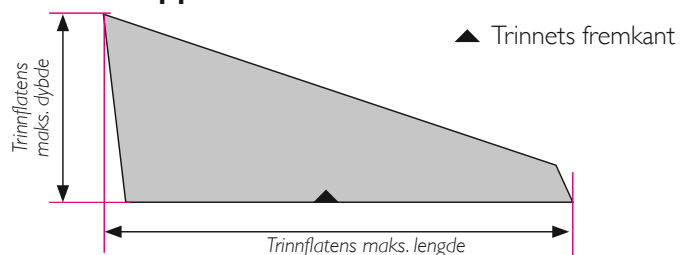

Hjørnetrappetrinn

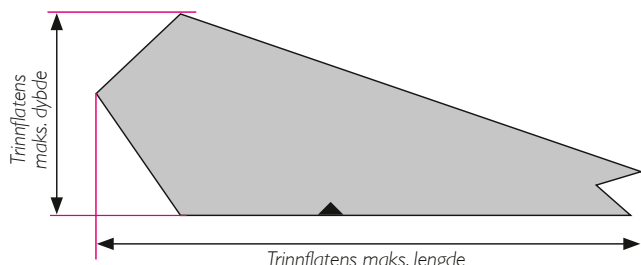

Opptrinn og bakkantlist

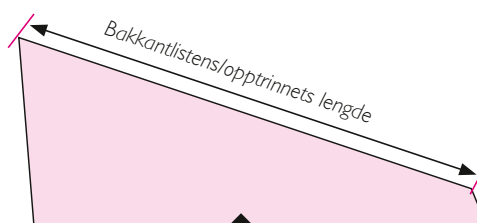

Det første skrittet

Ivrig etter å komme i gang?

Ta tak i målebåndet, finn frem en blyant og ta det første konkrete skrittet på veien til en vellykket trappefornyelse.

TRINN	ART.NR	TRINNFLATENS MAKS. LENGDE	TRINNFLATENS MAKS. DYBDE	TRINNFLATENS MIN. DYBDE	BAKKANTLISTEN ELLER OPPTRINNETS MAKS. LENGDE
Trinn 1					
Trinn 2					
Trinn 3					
Trinn 4					
Trinn 5					
Trinn 6					
Trinn 7					
Trinn 8					
Trinn 9					
Trinn 10					
Trinn 11					
Trinn 12					
Trinn 13					
Trinn 14					
Trinn 15					