

RO SOFT Spilepanel™

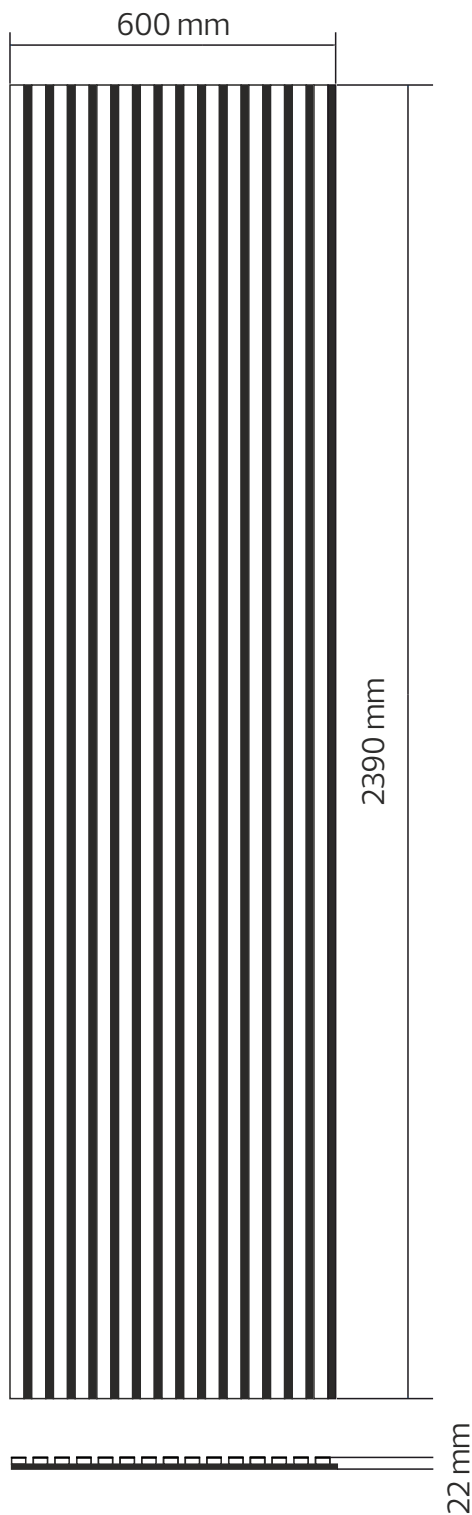

Spilene på RO SOFT Spilepanel™ er produsert i finert eik på mdf kjernemateriale. Vær oppmerksom på at finer kan variere i farge og utseende og noe variasjon mht dette kan forekomme på de ulike panelene.

For å kutte i bredden på panelene så anbefaler vi en skarp sag for å skjære gjennom både spilene og filteren.

For å skjære i lengder kan en håndverkskniv brukes til å skjære gjennom filteren.

Ikke legg spilepanelet med spilene ned mot gulvet da dette kan skade trespilenes overflate. Vi anbefaler at du legger et underlag av papp, kartong eller annet mykt underlag under spilepanelet før du legger det på gulvet med spilene ned.

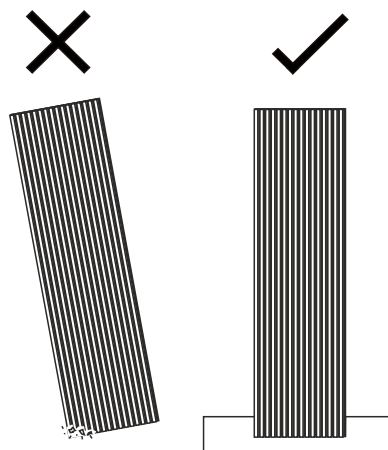

Det er 2 forskjellige måter å installere spilepanelene på:

Ved montering på vegg:

1. Liming rett på veggen (lim ikke inkludert). Egnert konstruksjonslim tilpasset det materialet du skal feste spilepanelet til anbefales til dette.

2. Skruing direkte i veggen (skruer medfølger ikke). Det skal brukes minimum 8 skruer per panel, men vi anbefaler 12 stk.

Ved montering i tak:

Her anbefaler vi kun innfesting med skruer. Sørg for å bruke festemateriell som er egnet og dimensjonert ift underlaget det skal festes til. Bruk minimum 12 skruer pr spilepanelplate (med lengde inntil 2400mm) og sørg for innfesting i takets konstruksjon.

Verktøy

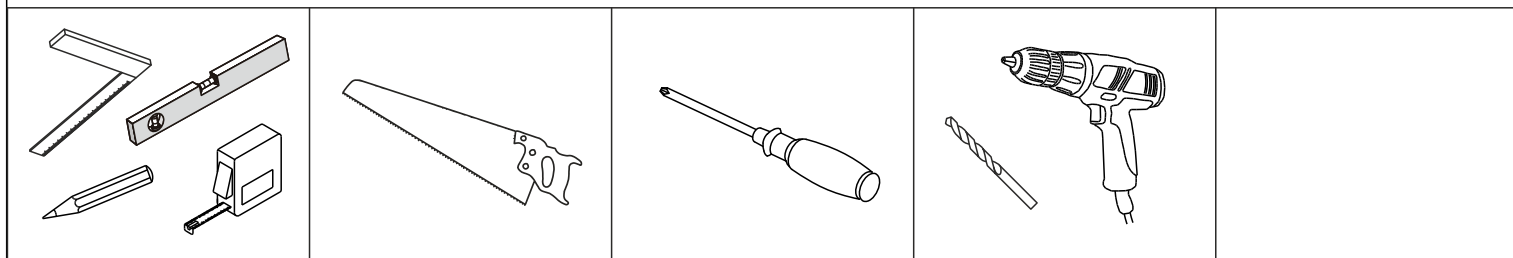

1

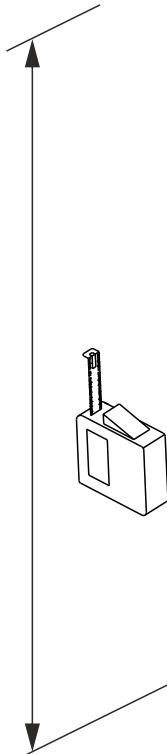

2

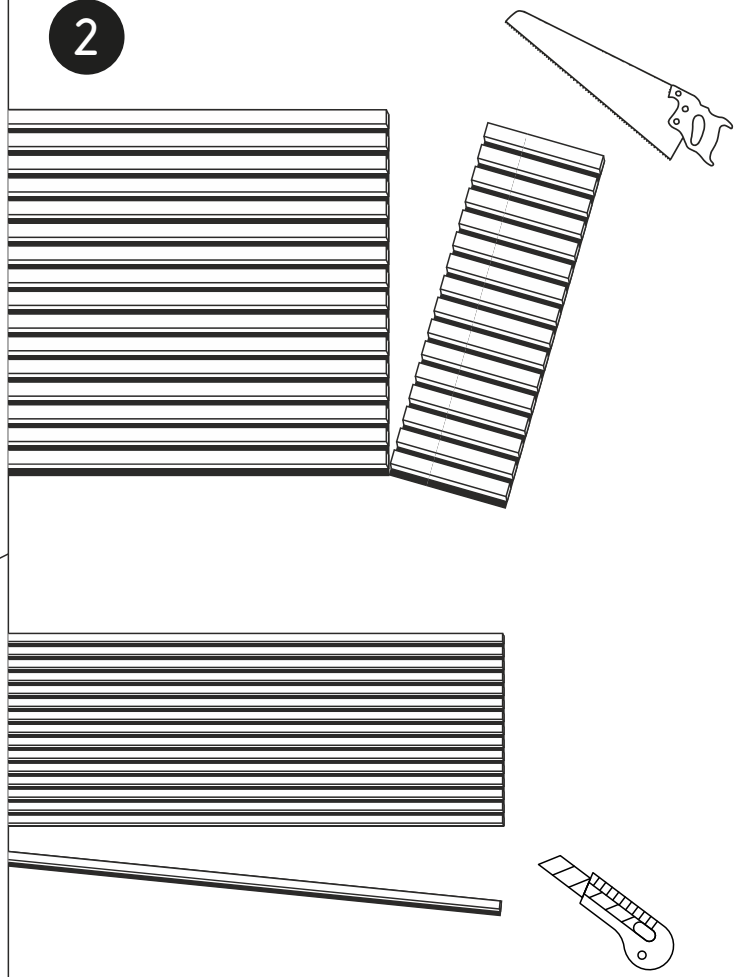

3

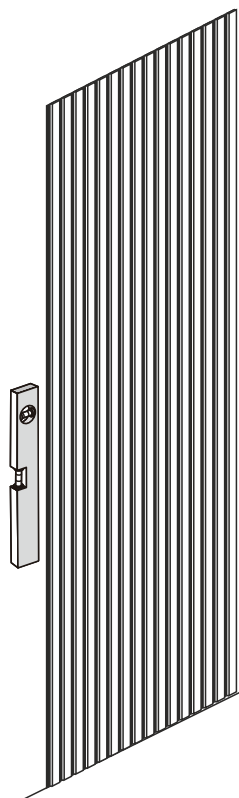

LIM

3

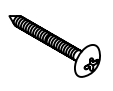
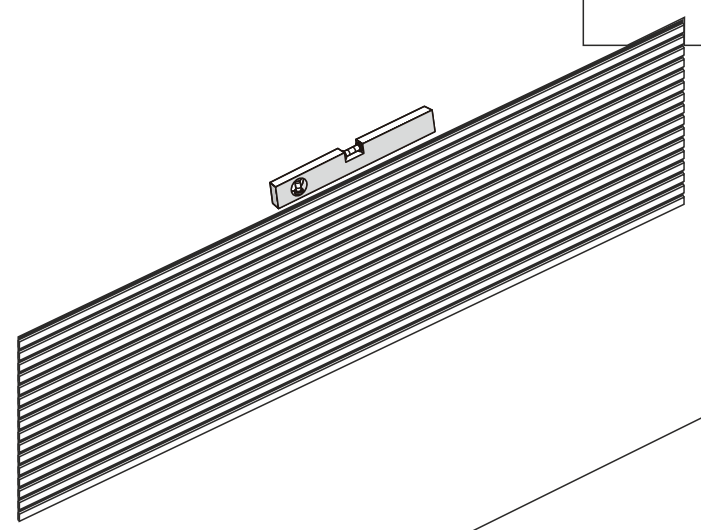

LIM